



ISSN 1406-376X

EESTI VABARIIK

**T** **EESTI**  
**TÖÖSTUSDISAINI-**  
**LAHENDUSE LEHT**



PATENDIAMETI AMETLIK VÄLJAANNE

**1**  
**2012**  
TALLINN



ISSN 1406-376X

EESTI VABARIIK

**T**

**T** **EESTI**  
**TÖÖSTUSDISAINI-**  
**LAHENDUSE LEHT**

**PATENDIAMETI  
AMETLIK VÄLJAANNE**

**XV aastakäik**

**Käesolevas numbris  
esitatud andmed  
loetakse avaldatuks  
15. veebruaril 2012. a.**

**1**  
**2012**  
**VEEBRUAR  
TALLINN**

Eesti Tööstusdisainilahenduse Lehte antakse välja tööstusdisaini kaitse seaduse (jõustunud 11.01.1998) alusel.  
The Estonian Industrial Design Gazette is the official publication of the Estonian Patent Office.  
Published under Industrial Design Protection Law of the Republic of Estonia (coming into force 11 January 1998).  
Date of publication of the data presented in this issue - 15 February 2012.

Patendiameti  
infoosakond  
Toompuiestee 7  
15041 Tallinn  
Tel 627 7907  
Faks 627 7943  
E-post Info@epa.ee

The Information Department  
of the Estonian Patent Office  
Toompuiestee 7  
15041 Tallinn, ESTONIA  
Phone +372 627 7907  
Fax +372 627 7943  
E-mail Info@epa.ee

#### Levitaja

Patendiinfo keskus  
Olevimägi 8/10  
10123 Tallinn  
Tel 641 1248  
Faks 641 1018  
E-post patent@patentlib.ee

#### Distributor

Estonian Patent Information Centre  
Olevimägi 8/10  
10123 Tallinn, ESTONIA  
Phone +372 641 1248  
Fax +372 641 1018  
E-mail patent@patentlib.ee

## SISUKORD

Andmete identifitseerimise rahvusvahelised numberkoodid (INID-koodid) . . . . .	4
Riikide, teiste ühenduste ja valitsustevaheliste organisatsioonide koodid . . . . .	5
I. REGISTREERITUD TÖÖSTUSDISAINILAHENDUSED . . . . .	6
II. RAHVUSVAHELISELT REGISTREERITUD TÖÖSTUSDISAINILAHENDUSED . . . . .	25
III. MUUD REGISTRIKANDED . . . . .	34
Registreeringu kehtivuse pikendamine . . . . .	34
Tööstusdisainilahenduse üleminek . . . . .	-
Registreeringu jagamine . . . . .	-
Registreeringu andmete muudatused . . . . .	34
Registreeringu andmete parandused . . . . .	-
Tööstusdisainilahenduse litsentsimine . . . . .	34
Tööstusdisainilahenduse pantimine . . . . .	-
Tööstusdisainilahenduse tunnistuse duplikaadi väljaandmine . . . . .	-
Registreeringu kustutamine . . . . .	34
IV. LOENDID . . . . .	35
Registreeritud tööstusdisainilahenduste registreerimise taotluste numbriline loend . . . . .	35
Rahvusvaheliselt registreeritud tööstusdisainilahenduste numbriline loend . . . . .	35
V. TÖÖSTUSDISAINIALASED ÕIGUSAKTID JA MUU INFO . . . . .	36
Riiklikus patendivolinike registris registreeritud patendivolinike nimekiri . . . . .	36

## CONTENTS

Internationally Agreed Numbers for the Identification of Data (INID Codes) . . . . .	4
List of Codes of States, Other Entities and Intergovernmental Organizations . . . . .	5
I. REGISTERED INDUSTRIAL DESIGNS . . . . .	6
II. INTERNATIONALLY REGISTERED INDUSTRIAL DESIGNS . . . . .	25
III. OTHER ENTRIES IN THE REGISTER . . . . .	34
Extension of the Registration . . . . .	34
Transfer of Industrial Design . . . . .	-
Division of the Registration. . . . .	-
Amendments to Registration Data . . . . .	34
Corrections to Registration Data . . . . .	-
Licensing of Industrial Design . . . . .	34
Pledging of Industrial Design . . . . .	-
Issue of a Copy of the Industrial Design Certificate . . . . .	-
Deletion of the Registration . . . . .	34
IV. LISTS . . . . .	35
Numerical List of Registration Applications of Registered Industrial Designs . . . . .	35
Numerical List of Internationally Registered Industrial Designs . . . . .	35
V. LEGAL ACTS AND INFORMATION CONCERNING INDUSTRIAL DESIGNS . . . . .	36
List of Patent Attorneys, Registered in the Estonian State Register of Patent Attorneys . . . . .	40

**ANDMETE IDENTIFITSEERIMISE  
RAHVUSVAHELISED NUMBERKOODID  
(INID-KOODID)  
WIPO Standard ST. 80**

**INTERNATIONALLY AGREED NUMBERS FOR  
THE IDENTIFICATION OF DATA  
(INID CODES)  
WIPO Standard ST. 80**

(11) Registreeringu number	(11) Number of the Registration
(15) Registreerimise kuupäev	(15) Date of the Registration
(18) Registreeringu kehtivuse lõppemise kuupäev	(18) Expected expiration date of the registration
(21) Registreerimistaotluse number	(21) Application Number
(22) Registreerimistaotluse esitamise kuupäev	(22) Application Filing Date
(24) Registreeringu kehtivuse alguse kuupäev	(24) Date from which the Industrial Design right has effected
(28) Variantide arv	(28) Number of Industrial Designs included in the application
(30) Prioriteet	(30) Priority
(51) Rahvusvahelise klassifikatsiooni klassi ja alaklassi number	(51) International Classification for Industrial Designs (class and subclass of the Locarno Classification)
(54) Tööstusdisainilahenduse nimetus	(54) Title of the Industrial Design
(55) Tööstusdisainilahenduse reproduktsioon	(55) Reproduction of the Industrial Design
(72) Tööstusdisainilahenduse autor(id)	(72) Author(s) of Industrial Design
(73) Tööstusdisainilahenduse omanik(ud)	(73) Proprietor(s) of Industrial Design
(74) Patendivolinik või ühine esindaja	(74) Patent Attorney or Common Representative

**RIIKIDE, TEISTE ÜHENDUSTE JA VALITSUSTEVAAHELISTE  
ORGANISATSIOONIDE KOODID**  
WIPO Standard ST. 3

AD	Andorra	EA	Euraasia Patendiorgani-	KH	Kambodža	RS	Serbia
AE	Araabia	EC	satsioon (EAPO)	KI	Kiribati	RU	Venemaa
	Ühendemiraadid	EE	Ecuador	KM	Komoorid	RW	Rwanda
AF	Afganistan	EG	Eesti	KN	Saint Kitts ja Nevis	SA	Saudi Araabia
AG	Antigua ja Barbuda	EH	Egiptus	KP	Põhja-Korea	SB	Saalomoni Saared
AI	Anguilla	EM	Lääne-Sahara	KR	Lõuna-Korea	SC	Seišellid
AL	Albaania		Siseturu Ühtlustamise	KW	Kuveit	SD	Sudaan
AM	Armeenia		Amet (kaubamärgid ja	KY	Kaimanisaared	SE	Rootsi
AO	Angola		tööstusdisainilahen-	KZ	Kasahstan	SG	Singapur
AP	Aafrika Regionaalne		dused) (OHIM)	LA	Laos	SH	Saint Helena, Ascension
	Tööstusomandi Orga-	EP	Euroopa	LB	Liibanon		ja Tristan da Cunha
	nisatsioon (ARIPO)		Patendiamet (EPO)	LC	Saint Lucia	SI	Slovenia
AR	Argentina	ER	Eritrea	LI	Liechtenstein	SK	Slovakkia
AT	Austria	ES	Hispaania	LK	Sri Lanka	SL	Sierra Leone
AU	Austraalia	ET	Etiopia	LR	Libeeria	SM	San Marino
AW	Aruba	FI	Soome	LS	Lesotho	SN	Senegal
AZ	Aserbaidžaan	FJ	Fidži	LT	Leedu	SO	Somaalia
BA	Bosnia ja Hertsegoviina	FK	Falklandi (Malviini)	LU	Luksemburg	SR	Suriname
BB	Barbados		saared	LV	Läti	SS	Lõuna-Sudaan
BD	Bangladesh	FO	Fääri saared	LY	Liibüa	ST	São Tomé ja Príncipe
BE	Belgia	FR	Prantsusmaa	MA	Maroko	SV	El Salvador
BF	Burkina Faso	GA	Gabon	MC	Monaco	SX	Sint Maarten (Hollandi
BG	Bulgaaria	GB	Ühendkuningriik	MD	Moldova		osa)
BH	Bahrein		(Suurbritannia)	ME	Montenegro	SY	Süüria
BI	Burundi	GC	Pärsia Lahe	MG	Madagaskar	SZ	Svaasimaa
BJ	Benin		Koostöönõukogu	MK	Makedoonia	TC	Turks ja Caicos
BM	Bermuda	GD	Grenada	ML	Mali	TD	Tšaad
BN	Brunei	GE	Gruusia	MM	Myanmar (Birma)	TG	Togo
BO	Boliivia	GG	Guernsey	MN	Mongoolia	TH	Tai
BQ	Bonaire, Sint	GH	Ghana	MO	Macao	TJ	Tadžikistan
	Eustatius ja Saba	GI	Gibraltari	MP	Põhja-Mariaanid	TL	Ida-Timor
BR	Brasiilia	GL	Gröönimaa	MR	Mauritaania	TM	Türkmenistan
BS	Bahama	GM	Gambia	MS	Montserrat	TN	Tuneesia
BT	Bhutan	GN	Guinea	MT	Malta	TO	Tonga
BV	Bouvet' saar	GQ	Ekvatoriaal-Guinea	MU	Mauritius	TR	Türgi
BW	Botswana	GR	Kreeka	MV	Maldiivid	TT	Trinidad ja Tobago
BX	Beneluxi Kaubamärgi-	GS	Lõuna-Georgia ja	MW	Malawi	TV	Tuvalu
	amet (BBM) ja Beneluxi		Lõuna-Sandwichi	MX	Mehhiko	TW	Taiwan (Hiina provints)
	Tööstusdisainilahendus-		saared	MY	Malaisia	TZ	Tansaania
	te Amet (BBDM)	GT	Guatemala	MZ	Mosambiik	UA	Ukraina
BY	Valgevene	GW	Guinea-Bissau	NA	Namiibia	UG	Uganda
BZ	Belize	GY	Guyana	NE	Niger	US	Ameerika
CA	Kanada	HK	Hongkong	NG	Nigeeria		Ühendriigid
CD	Kongo Demokraatlik	HN	Honduras	NI	Nicaragua	UY	Uruguay
	Vabariik	HR	Horvaatia	NL	Holland	UZ	Usbekistan
CF	Kesk-Aafrika Vabariik	HT	Haiti	NO	Norra	VA	Vatikan (Püha Tool)
CG	Kongo	HU	Ungari	NP	Nepal	VC	Saint Vincent ja
CH	Šveits	IB	Maailma	NR	Nauru		Grenadiinid
CI	Côte d'Ivoire		Intellektuaalomandi	NZ	Uus-Meremaa	VE	Venezuela
CK	Cooki saared		Organisatsiooni (WIPO)	OA	Aafrika Intellektuaal-	VG	Neitsisaared
CL	Tšiili		Rahvusvaheline Büroo		omandi Organisatsioon	VN	Vietnam
CM	Kamerun	ID	Indoneesia		(OAPI)	VU	Vanuatu
CN	Hiina	IE	Iiri	OM	Omaan	WO	Maailma
CO	Kolumbia	IL	Iisrael	PA	Panama		Intellektuaalomandi
CR	Costa Rica	IM	Man'i saar	PE	Peruu		Organisatsioon (WIPO)
CU	Kuuba	IN	India	PG	Paapua Uus-Guinea		(Rahvusvaheline Büroo)
CV	Cabo Verde	IQ	Iraak	PH	Filipiinid	WS	Samoa
CW	Curaçao	IR	Iraan	PK	Pakistan	XN	Põhjamaade
CY	Küpros	IS	Island	PL	Poola		Patendiinstituut (PPI)
CZ	Tšehhi	IT	Itaalia	PT	Portugal	YE	Jeemen
DE	Saksamaa	JE	Jersey	PW	Belau	ZA	Lõuna-Aafrika Vabariik
DJ	Djibouti	JM	Jamaica	PY	Paraguay	ZM	Sambia
DK	Taani	JO	Jordaania	QA	Katar	ZW	Zimbabwe
DM	Dominica	JP	Jaapan	QZ	Ühenduse Sordiamet		
DO	Dominikaani Vabariik	KE	Kenya		(Euroopa Liit) (EÜSA)		
DZ	Alžeeria	KG	Kõrgõzstan	RO	Rumeenia		

## **I. REGISTREERITUD TÖÖSTUSDISAINILAHENDUSED**

Avaldatakse "Tööstusdisaini kaitse seaduse" § 55<sup>1</sup> lõike 7 alusel.

Patendiamet ei ole kontrollinud tööstusdisainilahenduse uudsust ja eristatavust tulenevalt "Tööstusdisaini kaitse seaduse" § 31 lõike 2 punktist 1.

(11) Registreeringu number	<b>01676</b>	(51) Klass: <b>17-03</b>
(21) Taotluse number	D201100020	
(15) Registreerimise päev	15.02.2012	
(22) Esitamise päev	22.06.2011	
(24) Registreeringu kehtivuse alguse päev	22.06.2011	
(18) Registreeringu kehtivuse lõppemise päev	22.06.2016	
(28) Variantide arv	1	
(72) Autor	Vaido Petser, Mõtsa, Vehendi küla, Rannu vald, 61117 Tartu maakond, EE	
(73) Omanik	Kitannel OÜ, Mõtsa, Vehendi küla, Rannu vald, 61117 Tartu maakond, EE	
(74) Patendivolinik või ühine esindaja	Anneli Kapp	

(54) Nimetus **Suveniirkannel**

(55) Reproduktsoon

01676-1





(11) **Registreeringu number** **01677**

(51) Klass: **25-02**

(21) **Taotluse number** D201100025

(15) **Registreerimise päev** 15.02.2012

(22) **Esitamise päev** 14.07.2011

(24) **Registreeringu kehtivuse  
alguse päev** 14.07.2011

(18) **Registreeringu kehtivuse  
lõppemise päev** 14.07.2016

(28) **Variantide arv** 1

(72) **Autor** *Autori andmeid ei avalikustata*

(73) **Omanik** Anne Ots, Enelase 22, Ülenurme vald, 61709 Tartu maakond, EE

(54) **Nimetus** **Vertikaalhaljastuse moodul**

(55) **Reproduktsoon**

01677-1



(11) <b>Registreeringu number</b>	<b>01678</b>	(51) Klass: <b>09-01</b>
(21) <b>Taotluse number</b>	D201100036	
(15) <b>Registreerimise päev</b>	15.02.2012	
(22) <b>Esitamise päev</b>	09.09.2011	
(24) <b>Registreeringu kehtivuse alguse päev</b>	09.09.2011	
(18) <b>Registreeringu kehtivuse lõppemise päev</b>	09.09.2016	
(28) <b>Variantide arv</b>	1	
(72) <b>Autor</b>	Jurate Maciulaityte, Subaciaus g. 3-3, LT-01127 Vilnius, LT	
(73) <b>Omanik</b>	UAB "Kalnapilio-Tauro grupe", Taikos al. 1, LT-35147 Panevezys, LT	
(74) <b>Patendivolinik või ühine esindaja</b>	Anneli Kapp	

(54) **Nimetus** **Pudel**

(55) **Reproduktsoon**

01678-1



- (11) **Registreeringu number** **01679** (51) Klass: **09-01**
- (21) **Taotluse number** D201100036A
- (15) **Registreerimise päev** 15.02.2012
- (22) **Esitamise päev** 09.09.2011
- (24) **Registreeringu kehtivuse alguse päev** 09.09.2011
- (18) **Registreeringu kehtivuse lõppemise päev** 09.09.2016
- (28) **Variantide arv** 1
- (72) **Autor** Jurate Maciulaityte, Subaciaus g. 3-3, LT-01127 Vilnius, LT
- (73) **Omanik** UAB "Kalnapilio-Tauro grupe", Taikos al. 1, LT-35147 Panevezys, LT
- (74) **Patendivolinik või ühine esindaja** Anneli Kapp
- (54) **Nimetus** **Pudel**
- (55) **Reproduktsoon**
- 01679-1



- (11) **Registreeringu number** **01680** (51) Klass: **21-03**
- (21) **Taotluse number** D201100037
- (15) **Registreerimise päev** 15.02.2012
- (22) **Esitamise päev** 13.09.2011
- (24) **Registreeringu kehtivuse alguse päev** 13.09.2011
- (18) **Registreeringu kehtivuse lõppemise päev** 13.09.2016
- (28) **Variantide arv** 2
- (72) **Autor** Kristo Paul, Mesila 5, 10919 Tallinn, EE  
Gunnar Kovaltšuk, Kuusetupsu talu, Hausma küla, Pühalepa vald, 92421 Hiiu maakond, EE
- (73) **Omanik** Kristo Paul, Mesila 5, 10919 Tallinn, EE  
Gunnar Kovaltšuk, Kuusetupsu talu, Hausma küla, Pühalepa vald, 92421 Hiiu maakond, EE
- (74) **Patendivolinik või ühine esindaja** Urmas Kauler
- (54) **Nimetus** **Püramiidkiik**
- (55) **Reproduktsoon**

01680-1



01680-2



(11) Registreeringu number	<b>01681</b>
(21) Taotluse number	D201100038
(15) Registreerimise päev	15.02.2012
(22) Esitamise päev	15.09.2011
(24) Registreeringu kehtivuse alguse päev	15.09.2011
(18) Registreeringu kehtivuse lõppemise päev	15.09.2016
(28) Variantide arv	2
(72) Autor	Karl Kuusk, Fortuuna 1-21, 50603 Tartu, EE
(73) Omanik	Karl Kuusk, Fortuuna 1-21, 50603 Tartu, EE
(74) Patendivolinik või ühine esindaja	Anneli Kapp

(51) Klass: **21-01**(54) Nimetus **Mängulaud**

(55) Reproduktsoon

01681-1



01681-2



- (11) **Registreeringu number** **01682** (51) Klass: **25-03**
- (21) **Taotluse number** D201100039
- (15) **Registreerimise päev** 15.02.2012
- (22) **Esitamise päev** 29.09.2011
- (24) **Registreeringu kehtivuse alguse päev** 29.09.2011
- (18) **Registreeringu kehtivuse lõppemise päev** 29.09.2016
- (28) **Variantide arv** 1
- (72) **Autor** Anu Mõtshärg, Vaela küla, Kiili vald, 75413 Harju maakond, EE  
Urmas Link, Vaela küla, Kiili vald, 75413 Harju maakond, EE
- (73) **Omanik** Kiili Betoon OÜ, Vaela küla, Kiili vald, 75413 Harju maakond, EE
- (54) **Nimetus** **Kalmupiire**
- (55) **Reproduktsoon**

01682-1

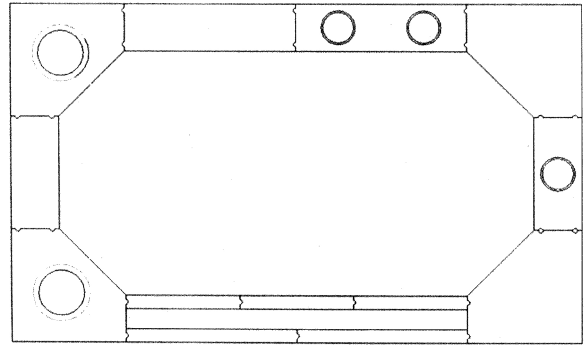
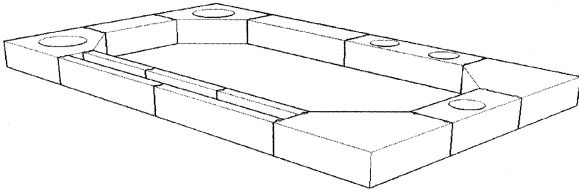

(11) **Registreeringu number** **01683**

(51) Klass: **09-03**

(21) **Taotluse number** D201100040

(15) **Registreerimise päev** 15.02.2012

(22) **Esitamise päev** 01.11.2011

(24) **Registreeringu kehtivuse alguse päev** 01.11.2011

(18) **Registreeringu kehtivuse lõppemise päev** 01.11.2016

(28) **Variantide arv** 1

(72) **Autor** *Autorite andmeid ei avalikustata*

(73) **Omanik** Indrek Hinno, Kihnu 16-28, 11913 Tallinn, EE

Teet Zimmermann, Järveääre tee 1, 75312 Tallinn, EE

(54) **Nimetus** **Pakend**

(55) **Reproduktsoon**

01683-1





(11) **Registreeringu number** **01684**

(51) Klass: **10-06**

(21) **Taotluse number** D201100041

(15) **Registreerimise päev** 15.02.2012

(22) **Esitamise päev** 23.11.2011

(24) **Registreeringu kehtivuse  
alguse päev** 23.11.2011

(18) **Registreeringu kehtivuse  
lõppemise päev** 23.11.2016

(28) **Variantide arv** 1

(72) **Autor** Olga Rattik, Linnamäe tee 25-215, 13912 Tallinn, EE

(73) **Omanik** Olga Rattik, Linnamäe tee 25-215, 13912 Tallinn, EE

(54) **Nimetus** **Tutthelkur**

(55) **Reproduktsoon**

01684-1



(11) Registreeringu number	<b>01685</b>	(51) Klass: <b>09-01</b>
(21) Taotluse number	D201100042	
(15) Registreerimise päev	15.02.2012	
(22) Esitamise päev	25.11.2011	
(24) Registreeringu kehtivuse alguse päev	25.11.2011	
(18) Registreeringu kehtivuse lõppemise päev	25.11.2016	
(28) Variantide arv	2	
(72) Autor	Kalle Toompere, Pärnu mnt 234, 11624 Tallinn, EE	
(73) Omanik	OÜ Veekom, Pärnu mnt 234, 11624 Tallinn, EE	
(74) Patendivolinik või ühine esindaja	Ott Moorlat	

(54) Nimetus **Pudelite komplekt**

(55) Reproduktsoon

01685-1



01685-2



(11) Registreeringu number	<b>01686</b>	(51) Klass: <b>17-03</b>
(21) Taotluse number	D201100044	
(15) Registreerimise päev	15.02.2012	
(22) Esitamise päev	01.12.2011	
(24) Registreeringu kehtivuse alguse päev	01.12.2011	
(18) Registreeringu kehtivuse lõppemise päev	01.12.2016	
(28) Variantide arv	1	
(72) Autor	Vaido Petser, Nooruse 13 - 69, Elva, 61507 Tartu maakond, EE	
(73) Omanik	Vaido Petser, Nooruse 13 - 69, Elva, 61507 Tartu maakond, EE	

(54) Nimetus **Kannel**

(55) Reproduktsoon

01686-1



- (11) **Registreeringu number** **01687**
- (21) **Taotluse number** D201100045
- (15) **Registreerimise päev** 15.02.2012
- (22) **Esitamise päev** 01.12.2011
- (24) **Registreeringu kehtivuse alguse päev** 01.12.2011
- (18) **Registreeringu kehtivuse lõppemise päev** 01.12.2016
- (28) **Variantide arv** 1
- (72) **Autor** Vaido Petser, Nooruse 13 - 69, Elva, 61507 Tartu maakond, EE
- (73) **Omanik** Vaido Petser, Nooruse 13 - 69, Elva, 61507 Tartu maakond, EE

(51) Klass: **17-03**

(54) **Nimetus** **Kannel**

(55) **Reproduktsoon**

01687-1



(11) Registreeringu number	<b>01688</b>	(51) Klass: <b>11-99</b>
(21) Taotluse number	D201100046	
(15) Registreerimise päev	15.02.2012	
(22) Esitamise päev	14.12.2011	
(24) Registreeringu kehtivuse alguse päev	14.12.2011	
(18) Registreeringu kehtivuse lõppemise päev	14.12.2016	
(28) Variantide arv	1	
(72) Autor	Urmas Kaerpõld, Pargi 4-15, Inglise küla, Kehtna vald, 79004 Rapla maakond, EE	
(73) Omanik	Urmas Kaerpõld, Pargi 4-15, Inglise küla, Kehtna vald, 79004 Rapla maakond, EE	

(54) Nimetus **Münt**

(55) Reproduktsoon

01688-1



(11) Registreeringu number	<b>01689</b>
(21) Taotluse number	D201100047
(15) Registreerimise päev	15.02.2012
(22) Esitamise päev	19.12.2011
(24) Registreeringu kehtivuse alguse päev	19.12.2011
(18) Registreeringu kehtivuse lõppemise päev	19.12.2016
(28) Variantide arv	2
(72) Autor	Vladimir Budarin, Sütiste tee 45-53, 13414 Tallinn, EE
(73) Omanik	Vladimir Budarin, Sütiste tee 45-53, 13414 Tallinn, EE Eva-Liisa Salin, Sütiste tee 45-53, 13414 Tallinn, EE
(74) Patendivolinik või ühine esindaja	Ott Moorlat

(51) Klass: **24-01**(54) Nimetus **Haloteraapiline soolakabiin**

(55) Reproduktsoon

01689-1

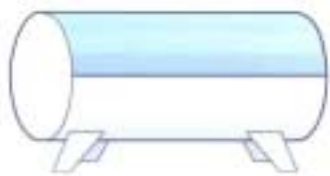

01689-2

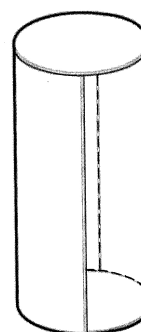
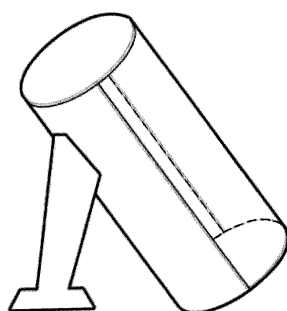
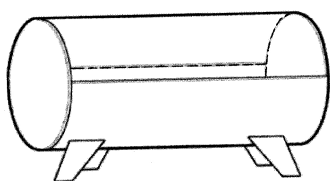

(11) **Registreeringu number** **01690**

(51) Klass: **16-99**

(21) **Taotluse number** D201100048

(15) **Registreerimise päev** 15.02.2012

(22) **Esitamise päev** 19.12.2011

(24) **Registreeringu kehtivuse alguse päev** 19.12.2011

(18) **Registreeringu kehtivuse lõppemise päev** 19.12.2016

(28) **Variantide arv** 1

(72) **Autor** Tõnu Kallas, Raiesmiku 10, Saue, 76506 Harju maakond, EE

(73) **Omanik** Tõnu Kallas, Raiesmiku 10, Saue, 76506 Harju maakond, EE

(74) **Patendivolinik või ühine esindaja** Ott Moorlat

(54) **Nimetus** **Lukustusseade**

(55) **Reproduktsoon**

01690-1

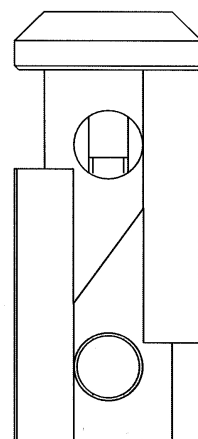
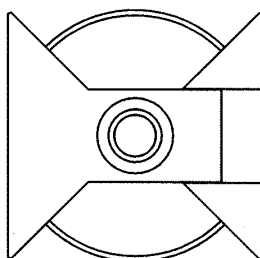
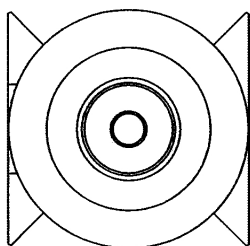
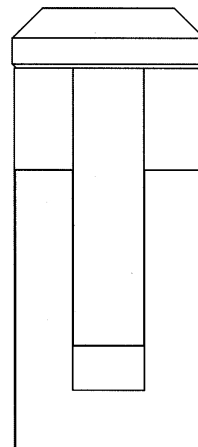
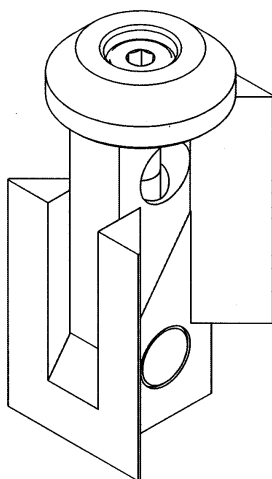
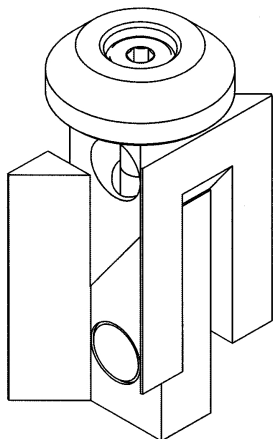

- (11) **Registreeringu number** **01691** (51) **Klass:** **15-99**
- (21) **Taotluse number** D201100049
- (15) **Registreerimise päev** 15.02.2012
- (22) **Esitamise päev** 27.12.2011
- (24) **Registreeringu kehtivuse alguse päev** 27.12.2011
- (18) **Registreeringu kehtivuse lõppemise päev** 27.12.2016
- (28) **Variantide arv** 1
- (72) **Autor** Artur Grigortšuk, Laevastiku 3, 10313 Tallinn, EE
- (73) **Omanik** Hyco Marine OÜ, Laevastiku 3, 10313 Tallinn, EE
- (74) **Patendivolinik või ühine esindaja** Reet Maasikamäe

(54) **Nimetus** **Raudtee lumest puhastamise seade**

(55) **Reproduktsoon**

01691-1





(11) Registreeringu number	<b>01692</b>	(51) Klass: <b>12-99</b>
(21) Taotluse number	D201100050	
(15) Registreerimise päev	15.02.2012	
(22) Esitamise päev	27.12.2011	
(24) Registreeringu kehtivuse alguse päev	27.12.2011	
(18) Registreeringu kehtivuse lõppemise päev	27.12.2016	
(28) Variantide arv	1	
(72) Autor	Artur Grigortšuk, Laevastiku 3, 10313 Tallinn, EE	
(73) Omanik	Hyco Marine OÜ, Laevastiku 3, 10313 Tallinn, EE	
(74) Patendivolinik või ühine esindaja	Reet Maasikamäe	

(54) Nimetus **Raudtee lumest puhastamise seadme kate**

(55) Reproduktsoon

01692-1



## **II. RAHVUSVAHELISELT REGISTREERITUD TÖÖSTUSDISAINILAHENDUSED**

Avaldatakse "Tööstusdisaini kaitse seaduse" § 87<sup>4</sup> lõike 3 alusel.

Patendiamet ei ole kontrollinud tööstusdisainilahenduse uudsust ja eristatavust tulenevalt "Tööstusdisaini kaitse seaduse" § 31 lõike 2 punktist 1.

(11) **Rahvusvah reg nr**

**DM/074766**

(51) Klass: **26-06**

(21) **Rahvusvah reg jrk**

H201100004

(15) **Registreeringu päev**

17.11.2010

(28) **Variantide arv**

2

(72) **Autor**

*Autori andmeid ei avalikustata*

(73) **Omanik**

Bayerische Motoren Werke Aktiengesellschaft, Petuelring 130,  
80809 München, DE

**WIPO Rahvusvah Tööstusdisainilahenduste  
Bülletääni nr, kus registreering on avaldatud**

2011/04

(55) **Reproduksioon**

DM/074766-1

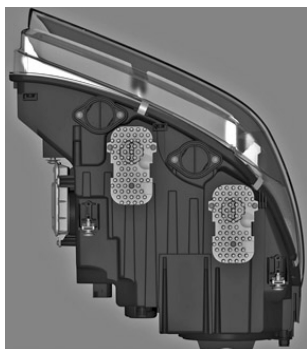
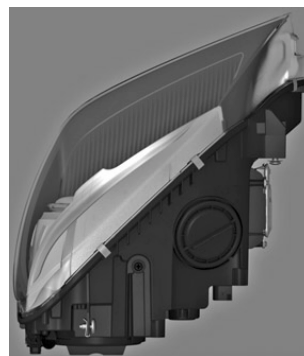

DM/074766-2

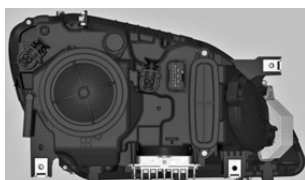
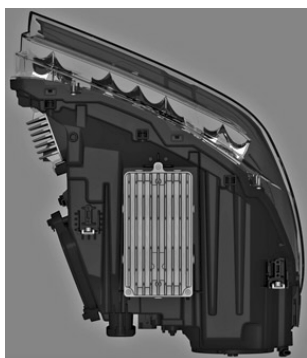
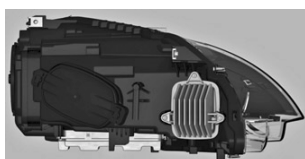

(11) **Rahvusvah reg nr**

**DM/074951**

(51) Klass: **12-16**

(21) **Rahvusvah reg jrk**

H201100005

(15) **Registreeringu päev**

29.11.2010

(28) **Variantide arv**

1

(72) **Autor**

*Autori andmeid ei avalikustata*

(73) **Omanik**

Bayerische Motoren Werke Aktiengesellschaft, Petuelring 130,  
80809 München, DE

**WIPO Rahvusvah Tööstusdisainilahenduste  
Bülletääni nr, kus registreering on avaldatud**

2011/04

(55) **Reproduksioon**

DM/074951-1

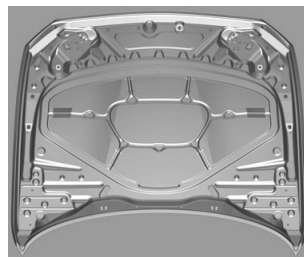
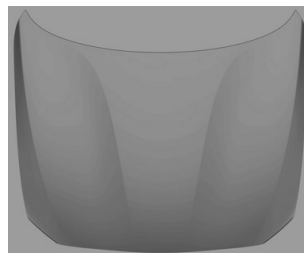
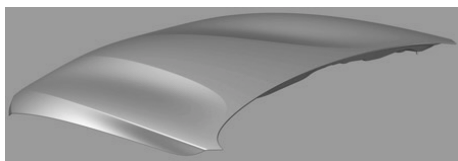
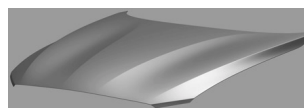

(11) <b>Rahvusvah reg nr</b>	<b>DM/076107</b>	(51) <b>Klass: 32-00</b>
(21) <b>Rahvusvah reg jrk</b>	H201100014	
(15) <b>Registreeringu päev</b>	04.05.2011	
(28) <b>Variantide arv</b>	1	
(72) <b>Autor</b>	Jim Hatch	
(73) <b>Omanik</b>	Tyco International Services GMBH, Freier Platz 10, CH-8200 Schaffhausen, CH	
<b>WIPO Rahvusvah Tööstusdisainilahenduste Bülletääni nr, kus registreering on avaldatud</b>	2011/10	

(55) **Reproduksioon**

DM/076107-1



(11) **Rahvusvah reg nr**

**DM/076614**

(51) Klass: **13-02**

(21) **Rahvusvah reg jrk**

H201100015

(15) **Registreeringu päev**

28.06.2011

(28) **Variantide arv**

1

(72) **Autor**

Sebastian Bachmann

(73) **Omanik**

Belectric Drive GmbH, Sebastian Bachmann, Steigweg 24,  
97318 Kitzingen, DE

**WIPO Rahvusvah Tööstusdisainilahenduste**

**Bülletääni nr, kus registreering on avaldatud** 2011/11

(55) **Reproduktsoon**

DM/076614-1



(11) **Rahvusvah reg nr** **DM/076664**

(51) **Klass: 22-01**

(21) **Rahvusvah reg jrk** H201100012

(15) **Registreeringu päev** 21.05.2011

(28) **Variantide arv** 1

(72) **Autor** Zvonimir Horvat

(73) **Omanik** BERTA PROJEKT D.O.O., Avenija V. Holjevca 20, HR-10020 Zagreb, HR

**WIPO Rahvusvah Tööstusdisainilahenduste  
Bülletääni nr, kus registreering on avaldatud** 2011/10

(55) **Reproduksioon**

DM/076664-1





(11) **Rahvusvah reg nr****DM/076844**(51) Klass: **08-08**(21) **Rahvusvah reg jrk**

H201100011

(15) **Registreeringu päev**

06.09.2011

(28) **Variantide arv**

1

(72) **Autor**

Titos Stefanidis

(73) **Omanik**INTERMETAL ABEE, Apolloniou 6, PO BOX 40,  
GR-194 00 Koropi Attikis, GR**WIPO Rahvusvah Tööstusdisainilahenduste  
Bülletääni nr, kus registreering on avaldatud** 2011/09(55) **Reproduksioon**

DM/076844-1

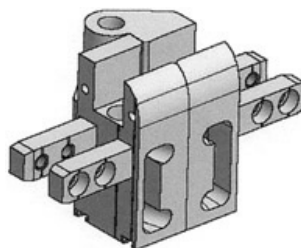
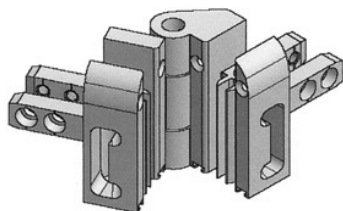
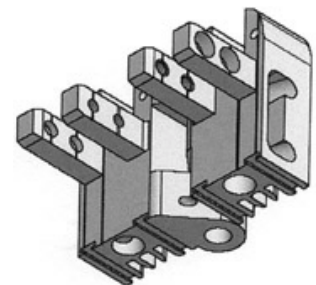
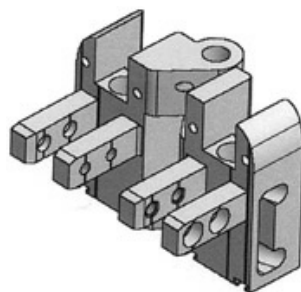
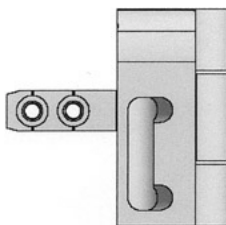
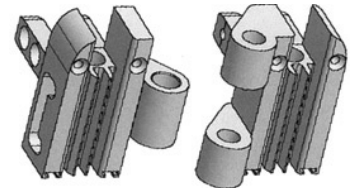
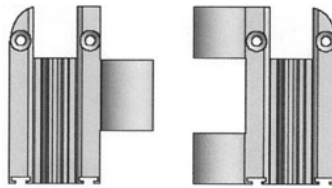
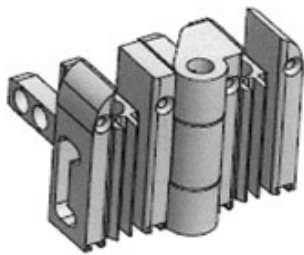

(11) <b>Rahvusvah reg nr</b>	<b>DM/077139</b>	(51) <b>Klass: 06-09</b>
(21) <b>Rahvusvah reg jrk</b>	H201100016	
(15) <b>Registreeringu päev</b>	08.11.2011	
(22) <b>Esitamise päev</b>	04.08.2011	
(28) <b>Variantide arv</b>	1	
(72) <b>Autor</b>	Fortunato Jose Moreira da Costa	
(73) <b>Omanik</b>	Fortunato Jose Moreira da Costa, Av. 25 Abril, 22, 2D, P-2795-196 Linda-a-Velha, PT	
<b>WIPO Rahvusvah Tööstusdisainilahenduste Bülletääni nr, kus registreering on avaldatud</b>	2011/11	

(55) **Reproduksioon**

DM/077139-1

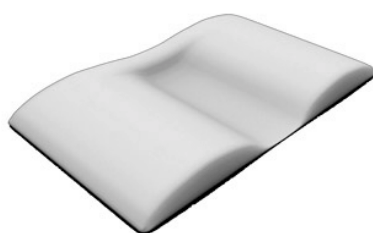

### III. MUUD REGISTRIKANDED

#### REGISTREERINGU KEHTIVUSE PIKENDAMINE

Reg nr	Registreeringu pikendatud kehtivusaja lõppemise päev
--------	--

00611	29.01.2017
00616	25.02.2017
00619	11.01.2017
00620	11.01.2017
00632	22.04.2017
00639	11.01.2017
01188	11.07.2016
01203	02.05.2016
01266	10.11.2016

#### REGISTREERINGU ANDMETE MUUDATUSED

Reg nr	Muutunud andmed	Registrikande jõustumise päev
01114	Kaie Puur, Patendibüroo RestMark OÜ, Kompanii 1c, 51004 Tartu, EE	01.11.2011

#### TÖÖSTUSDISAINILAHENDUSE LITSENTSIMINE

Reg nr:	01374
Litsentsisaaja:	AS Prolexplast, Ranna tee 23, Tabasalu alevik, Harku vald, 76901 Harju maakond, EE
Litsentsi liik ja kasutusõiguse ulatus:	Õigus kasutada tööstusdisainilahendust reg nr 01374 lihtlitsentsi alusel. All-litsentsi andmise õigus ainult litsentsiandja kirjalikul nõusolekul.
Litsentsi tähtaeg:	Litsents antud tähtajatuna
Registrikande jõustumise päev:	29.12.2011

#### REGISTREERINGU KUSTUTAMINE

"Tööstusdisaini kaitse seaduse" paragrahvi 77 lõike 1 alusel on registrist kustutatud järgmised tööstusdisainilahendused:

Reg nr	Kustutamise kande jõustumise päev
--------	-----------------------------------

00562	07.05.2011	00576	20.06.2011	01184	30.06.2011	01210	28.06.2011
00567	24.05.2011	00581	13.06.2011	01185	30.06.2011	01211	28.06.2011
00568	15.06.2011	01170	28.04.2011	01186	06.07.2011	01212	28.06.2011
00569	15.06.2011	01171	10.05.2011	01189	12.07.2011	01213	28.06.2011
00570	15.06.2011	01172	11.05.2011	01204	29.05.2011	01214	28.06.2011
00571	20.06.2011	01176	10.05.2011	01205	29.05.2011	01232	29.05.2011
00572	20.06.2011	01177	11.05.2011	01206	05.06.2011	01233	29.05.2011
00573	20.06.2011	01178	19.05.2011	01207	13.06.2011	01269	19.06.2011
00574	20.06.2011	01182	30.06.2011	01208	28.06.2011		
00575	20.06.2011	01183	30.06.2011	01209	28.06.2011		

**IV. LOENDID****REGISTREERITUD TÖÖSTUSDISAINILAHENDUSTE REGISTREERIMISE TAOTLUSTE  
NUMBRILINE LOEND**

Registreerimis- taotluse number	Registreeringu number
------------------------------------	--------------------------

D201100020	01676	D201100042	01685
D201100025	01677	D201100044	01686
D201100036	01678	D201100045	01687
D201100036A	01679	D201100046	01688
D201100037	01680	D201100047	01689
D201100038	01681	D201100048	01690
D201100039	01682	D201100049	01691
D201100040	01683	D201100050	01692
D201100041	01684		

**RAHVUSVAHELISELT REGISTREERITUD TÖÖSTUSDISAINILAHENDUSTE  
NUMBRILINE LOEND**

Rahvusvah reg jrk	Rahvusvah reg nr
-------------------	------------------

H201100004	DM/074766
H201100005	DM/074951
H201100011	DM/076844
H201100012	DM/076664
H201100014	DM/076107
H201100015	DM/076614
H201100016	DM/077139

## V. TÖÖSTUSDISAINIALASED ÕIGUSAKTID JA MUU INFO

### RIIKLIKUS PATENDIVOLNIKE REGISTRIS REGISTREERITUD PATENDIVOLNIKE NIMEKIRI (seisuga 9. jaanuar 2012)

Register on asutatud 1. septembril 2001. a Vabariigi Valitsuse 7. augusti 2001. a määrusega nr 271 "Riikliku patendivolinike registri asutamine ja registri pidamise põhimäärus" (RT I 2001, 70, 426) patendivoliniku seaduse § 21 alusel (RT I 2001, 27, 151).

### TEGEVUSVALDKOND: KAUBAMÄRK, TÖÖSTUSDISAINILAHENDUS JA GEOGRAAFILINE TÄHIS

<b>Arno ANIJALG</b>	<b>Patendibüroo Ustervall OÜ</b> Kivi 21-6 51009 Tartu telefon: 744 1980 telefaks: 744 1785 e-post: anijalg@ustervall.ee <a href="http://www.ustervall.ee">http://www.ustervall.ee</a> võõrkeeled: saksa, vene	<b>Juhan HÄMMALOV</b>	<b>INTELS Patendibüroo OÜ</b> Magasini 12 51005 Tartu telefon: 742 0401 telefaks: 742 0326 e-post: intels@intels.ee <a href="http://www.intels.ee">http://www.intels.ee</a> võõrkeeled: inglise, saksa, vene
<b>Aivo ARULA</b>	<b>Patendibüroo Käosaar &amp; Co OÜ</b> Tähe 94 50107 Tartu telefon: 738 3051 telefaks: 738 3055 e-post: info@kaosaar.ee <a href="http://www.kaosaar.ee">http://www.kaosaar.ee</a> võõrkeeled: inglise, vene	<b>Uno JÄÄGER</b>	<b>Inseneribüroo Uneko OÜ</b> Rüütli 51a, 80010 Pärnu telefon: 447 1021 telefaks: 447 1001 GSM: 515 1844 e-post: info@uneko.ee <a href="http://www.uneko.ee">http://www.uneko.ee</a> võõrkeeled: inglise, soome, vene
<b>Martina BÖCKLER-LORVI</b>	<b>LASVET Patendibüroo OÜ</b> Suurtüki 4a, 10133 Tallinn pk 3136, 10505 Tallinn telefon: 640 6600 telefaks: 640 6604 e-post: lasvet@lasvet.ee <a href="http://www.lasvet.ee">http://www.lasvet.ee</a> võõrkeeled: inglise, soome	<b>Sirje KAHU</b>	<b>Patendibüroo Ustervall OÜ</b> Kivi 21-6 51009 Tartu telefon: 744 1980 telefaks: 744 1785 e-post: skahu@ustervall.ee <a href="http://www.ustervall.ee">http://www.ustervall.ee</a> võõrkeeled: inglise, vene
<b>Indrek EELMETS</b>	<b>Advokaadibüroo SORAINEN AS</b> Pärnu mnt 15 10141 Tallinn telefon: 640 0900 telefaks: 640 0901 e-post: estonia@sorainen.com <a href="http://www.sorainen.com">http://www.sorainen.com</a> võõrkeeled: inglise, vene, soome	<b>Lembit KALEV</b>	<b>Patendibüroo ROOSILLA OÜ</b> Järveotsa tee 39-61 13520 Tallinn telefon: 657 1722, 657 5381 telefaks: 657 5381 GSM: 511 9951 e-post: roosilla@roosilla.ee <a href="http://www.roosilla.ee">http://www.roosilla.ee</a> võõrkeeled: inglise, vene
<b>Alla HÄMMALOV</b>	<b>INTELS Patendibüroo OÜ</b> Magasini 12 51005 Tartu telefon: 742 0401 telefaks: 742 0326 e-post: intels@intels.ee <a href="http://www.intels.ee">http://www.intels.ee</a> võõrkeeled: inglise, poola, vene	<b>Anneli KANG</b>	<b>OÜ Synest</b> pk 977, 13402 Tallinn telefon: 660 9786 telefaks: 660 9787 e-post: anneli@synest.ee võõrkeeled: inglise, saksa, vene, prantsuse, soome, rootsi

- Anneli KAPP**      **Patendibüroo Käosaar & Co OÜ**  
Tähe 94  
50107 Tartu  
telefon: 738 3051  
telefaks: 738 3055  
e-post: info@kaosaar.ee  
http://www.kaosaar.ee  
võõrkeeled: inglise, vene
- Urmes KAULER**      **Patendibüroo TURVAJA OÜ**  
Liivalaia 22  
10118 Tallinn  
telefon: 640 3109  
telefaks: 640 3105  
e-post: turvaja@turvaja.ee  
http://www.turvaja.ee  
võõrkeeled: inglise, vene, soome
- Urmes KERNU**      **AAA Patendibüroo OÜ**  
Tartu mnt 16  
10117 Tallinn  
pk 3926, 10509 Tallinn  
telefon: 660 5910, 660 5911  
telefaks: 660 5912  
e-post: aaa@aaa.ee  
http://www.aaa.ee  
võõrkeeled: inglise, saksa, soome, vene
- Ljubov KESSELMAN**      **OÜ Kesna**  
Tedre 77-52  
10616 Tallinn  
telefon: 660 8068  
telefaks: 660 8069  
e-post: kesna@kesna.ee  
http://www.kesna.ee  
võõrkeeled: inglise, vene
- Marina KESSELMAN**      **OÜ Kesna**  
Tedre 77-52  
10616 Tallinn  
telefon: 660 8068  
telefaks: 660 8069  
e-post: kesna@kesna.ee  
http://www.kesna.ee  
võõrkeeled: inglise, saksa, vene
- Raivo KOITEL**      **Patendi- & Kaubamärgibüroo Koitel OÜ**  
Tartu mnt 65  
10115 Tallinn  
pk 1759, 10902 Tallinn  
telefon: 603 3260  
telefaks: 603 3261  
e-post: koitel@koitel.ee  
http://www.koitel.ee  
võõrkeeled: inglise, soome, vene
- Katrin KOITEL-VEIDIK**
- Mart Enn KOPPEL**      **KOPPEL patendibüroo OÜ**  
Roseni 10-151  
10111 Tallinn  
telefon: 677 4136  
telefaks: 677 4138  
e-post: info@koppelpb.com  
http://www.koppelpb.com  
võõrkeeled: inglise, vene, soome
- Heinrich KRUPP**      **Patendibüroo TURVAJA OÜ**  
Liivalaia 22  
10118 Tallinn  
telefon: 640 3109  
telefaks: 640 3105  
e-post: turvaja@turvaja.ee  
http://www.turvaja.ee  
võõrkeeled: saksa, vene
- Jüri KÄOSAAR**      **Patendibüroo Käosaar & Co OÜ**  
Tähe 94  
50107 Tartu  
telefon: 738 3051  
telefaks: 738 3055  
e-post: info@kaosaar.ee  
http://www.kaosaar.ee  
võõrkeeled: inglise, vene
- Kalev KÄOSAAR**      **Patendibüroo Käosaar & Co OÜ**  
Suur-Patarei 2  
10415 Tallinn  
telefon: 637 9484  
telefaks: 637 9485  
e-post: kalev.kaosaar@kaosaar.ee  
http://www.kaosaar.ee  
võõrkeeled: inglise, vene
- Kärt LAIGU**
- Kristjan LEPPIK**      **Patendibüroo TURVAJA OÜ**  
Liivalaia 22  
10118 Tallinn  
telefon: 640 3109  
telefaks: 640 3105  
e-post: turvaja@turvaja.ee  
http://www.turvaja.ee  
võõrkeeled: inglise, vene

<b>Reet MAASIKAMÄE</b>	<b>Patendibüroo Kaitsepurus OÜ</b> Mulla 4-3 10611 Tallinn telefon: 673 9097, 566 75197 telefaks: 677 4844 e-post: purus@kaitsepurus.ee http://www.kaitsepurus.ee võõrkeeled: inglise, vene	<b>Anfia MORNA</b>	<b>Patendibüroo TURVAJA OÜ</b> Liivalaia 22, 10118 Tallinn telefon: 640 3109 telefaks: 640 3105 e-post: turvaja@turvaja.ee http://www.turvaja.ee võõrkeeled: inglise, vene
<b>Ingrid MATSINA</b>	<b>AAA Patendibüroo OÜ</b> Tartu mnt 16, 10117 Tallinn pk 3926, 10509 Tallinn telefon: 660 5910, 660 5911 telefaks: 660 5912 e-post: aaa@aaa.ee http://www.aaa.ee võõrkeeled: inglise, vene, saksa, prantsuse	<b>Mari MUST</b>	<b>Raidla Lejins &amp; Norcoux Advokaadibüroo OÜ</b> Roosikrantsi 2, 10119 Tallinn telefon: 640 7170 telefaks: 640 7171 e-post: mari.must@rln.ee http://www.rln.ee võõrkeeled: inglise, soome
<b>Raivo MATSOO</b>	<b>RM Hirvela Patendibüroo OÜ</b> Endla 3, 10122 Tallinn telefon: 614 0816 telefaks: 614 0818 e-post: hirvela@hirvela.ee võõrkeeled: inglise, vene	<b>Tõnu NELNAS</b>	<b>AAA Patendibüroo OÜ</b> Tartu mnt 16, 10117 Tallinn pk 3926, 10509 Tallinn telefon: 660 5910, 660 5911 telefaks: 660 5912 e-post: aaa@aaa.ee http://www.aaa.ee võõrkeeled: inglise, vene, soome
<b>Elle MELLIK</b>	<b>AAA Patendibüroo OÜ</b> Tartu mnt 16, 10117 Tallinn pk 3926, 10509 Tallinn telefon: 660 5910, 660 5911 telefaks: 660 5912 e-post: aaa@aaa.ee http://www.aaa.ee võõrkeeled: inglise, vene	<b>Jüri OLT</b>	<b>Danteks OÜ</b> Tiigi 6, 51003 Tartu telefon: 508 1671 telefaks: 730 2844 e-post: jyri@danteks.net http://www.danteks.net võõrkeeled: inglise, saksa, soome, vene
<b>Mikas MINIOTAS</b>	<b>AAA Patendibüroo OÜ</b> Tartu mnt 16, 10117 Tallinn pk 3926, 10509 Tallinn telefon: 660 5910 telefaks: 660 5912 e-post: aaa@aaa.ee http://www.aaa.ee võõrkeeled: leedu, inglise, vene	<b>Jaak OSTRAT</b>	<b>LASVET Patendibüroo OÜ</b> Suurtüki 4a, 10133 Tallinn pk 3136, 10505 Tallinn telefon: 640 6600 telefaks: 640 6604 e-post: lasvet@lasvet.ee http://www.lasvet.ee võõrkeeled: inglise, saksa, soome, vene
<b>Lembit MITT</b>	<b>AAA Patendibüroo OÜ</b> Tartu mnt 16, 10117 Tallinn pk 3926, 10509 Tallinn telefon: 660 5910, 660 5911 telefaks: 660 5912 e-post: aaa@aaa.ee http://www.aaa.ee võõrkeeled: inglise, vene	<b>Villu PAVELTS</b>	<b>LASVET Patendibüroo OÜ</b> Suurtüki 4a, 10133 Tallinn pk 3136, 10505 Tallinn telefon: 640 6600 telefaks: 640 6604 e-post: lasvet@lasvet.ee http://www.lasvet.ee võõrkeeled: inglise, soome, vene
<b>Ott MOORLAT</b>	<b>OÜ Moorlat &amp; Ko Patendibüroo</b> pk 4730, 13503 Tallinn telefon: 648 2085 telefaks: 654 2844 e-post: ott.moorlat@moorlat.ee http://www.moorlat.ee võõrkeeled: inglise, vene	<b>Kaie PUUR</b>	<b>Patendibüroo RestMark OÜ</b> WTC Tallinn Ahtri 8, 10151 Tallinn <b>Patendibüroo RestMark OÜ</b> Kompanii 1c, 51004 Tartu telefon: 655 9803 telefaks: 747 7059 e-post: kaie.puur@restmark.ee http://www.restmark.ee võõrkeeled: inglise, vene, saksa

<b>Linnar PUUSEPP</b>	<b>LASVET Patendibüroo OÜ</b> Suurtüki 4a, 10133 Tallinn pk 3136, 10505 Tallinn telefon: 640 6600 telefaks: 640 6604 e-post: lasvet@lasvet.ee http://www.lasvet.ee võõrkeeled: inglise, vene	<b>Almar SEHVER</b>	<b>AAA Patendibüroo OÜ</b> Tartu mnt 16, 10117 Tallinn pk 3926, 10509 Tallinn telefon: 660 5910, 660 5911 telefaks: 660 5912 e-post: aaa@aaa.ee http://www.aaa.ee võõrkeeled: inglise, vene
<b>Riina PÄRN</b>	<b>INTELS Patendibüroo OÜ</b> Magasini 12, 51005 Tartu telefon: 742 0401 telefaks: 742 0326 e-post: intels@intels.ee http://www.intels.ee võõrkeeled: inglise, vene	<b>Harald TEHVER</b>	<b>Patendibüroo TURVAJA OÜ</b> Liivalaia 22, 10118 Tallinn telefon: 640 3109 telefaks: 640 3105 e-post: turvaja@turvaja.ee http://www.turvaja.ee võõrkeeled: inglise, saksa, vene
<b>Tarmo ROSMAN</b>	<b>Rosman ja Partnerid OÜ</b> pk 652, 12602 Tallinn telefon: 656 1450 telefaks: 656 1450 e-post: tarman@cc.ttu.ee võõrkeeled: saksa, inglise, ungari, vene	<b>Kadri TOOMSALU</b>	kutsetegevus on peatatud
<b>Arvo SALUMÄE</b>	<b>OÜ Amende Patendibüroo</b> J. Köleri 8, 10150 Tallinn telefon: 648 6125 telefaks: 641 0174 e-post: amende@hot.ee võõrkeeled: inglise, saksa, soome, vene	<b>Olga TREUFELDT</b>	<b>Patendibüroo TURVAJA OÜ</b> Liivalaia 22 10118 Tallinn telefon: 640 3109 telefaks: 640 3105 e-post: turvaja@turvaja.ee http://www.turvaja.ee võõrkeeled: inglise, vene
<b>Margus SARAP</b>	<b>Sarap ja Partnerid Patendibüroo</b> Riia 185A, 51014 Tartu telefon: 747 7058 telefaks: 747 7059 e-post: patent@patent.ee http://www.patent.ee võõrkeeled: inglise, vene	<b>Enn URGAS</b>	<b>Patendibüroo TURVAJA OÜ</b> Liivalaia 22, 10118 Tallinn telefon: 640 3109 telefaks: 640 3105 e-post: turvaja@turvaja.ee http://www.turvaja.ee võõrkeeled: inglise, vene
		<b>Juta-Maris UUSTALU</b>	<b>OÜ Amende Patendibüroo</b> J. Köleri 8, 10150 Tallinn telefon: 648 6125 telefaks: 641 0174 e-post: amende@hot.ee võõrkeeled: inglise, vene



**LIST OF PATENT ATTORNEYS, REGISTERED IN  
THE ESTONIAN STATE REGISTER OF PATENT ATTORNEYS**  
(by 9 January 2012)

Register is established on September 1<sup>st</sup> 2001

**FIELD OF ACTIVITY: TRADEMARKS, INDUSTRIAL DESIGNS AND GEOGRAPHICAL INDICATIONS**

<b>Arno ANIJALG</b>	<b>Patendibüroo Ustervall OÜ</b> Kivi 21-6 51009 Tartu, Estonia Phone: +372 744 1980 Fax: +372 744 1785 E-mail: anijalg@ustervall.ee Http://www.ustervall.ee German, Russian, Estonian	<b>Juhan HÄMMALOV</b>	<b>INTELS Patent and Trademark Agency</b> Magasini 12 51005 Tartu, Estonia Phone: +372 742 0401 Fax: +372 742 0326 E-mail: intels@intels.ee Http://www.intels.ee English, German, Russian, Estonian
<b>Aivo ARULA</b>	<b>Patent Agency Käosaar &amp; Co</b> Tähe Str. 94 50107 Tartu, Estonia Phone: +372 738 3051 Fax: +372 738 3055 E-mail: info@kaosaar.ee Http://www.kaosaar.ee English, Russian, Estonian	<b>Uno JÄÄGER</b>	<b>Inseneribüroo Uneko Ltd.</b> Rüütli 51a 80010 Pärnu, Estonia Phone: +372 447 1021 Fax: +372 447 1001 GSM: +372 515 1844 E-mail: info@uneko.ee Http://www.uneko.ee English, Finnish, Russian, Estonian
<b>Martina BÖCKLER-LORVI</b>	<b>Lasvet Ltd.</b> P.O. Box 3136 10505 Tallinn, Estonia Phone: +372 640 6600 Fax: +372 640 6604 E-mail: lasvet@lasvet.ee Http://www.lasvet.ee English, Finnish, Estonian	<b>Sirje KAHU</b>	<b>Patendibüroo Ustervall OÜ</b> Kivi 21-6 51009 Tartu, Estonia Phone: +372 744 1980 Fax: +372 744 1785 E-mail: skahu@ustervall.ee Http://www.ustervall.ee English, Russian, Estonian
<b>Indrek EELMETS</b>	law firm SORAINEN Pärnu Road 15 10141 Tallinn, Estonia Phone: +372 640 0900 Fax: +372 640 0901 E-mail: estonia@sorainen.com Http://www.sorainen.com English, Russian, Finnish, Estonian	<b>Lembit KALEV</b>	<b>Patent Bureau ROOSILLA Ltd.</b> Järveotsa Road 39-61 13520 Tallinn, Estonia Phone: +372 657 1722 +372 657 5381 Fax: +372 657 5381 GSM: +372 511 9951 E-mail: roosilla@roosilla.ee Http://www.roosilla.ee English, Russian, Estonian
<b>Alla HÄMMALOV</b>	<b>INTELS Patent and Trademark Agency</b> Magasini 12 51005 Tartu, Estonia Phone: +372 742 0401 Fax: +372 742 0326 E-mail: intels@intels.ee Http://www.intels.ee English, Polish, Russian, Estonian	<b>Anneli KANG</b>	<b>Synest Ltd.</b> P.O. Box 977 13402 Tallinn, Estonia Phone: +372 660 9786 Fax: +372 660 9787 E-mail: anneli@synest.ee English, German, Russian, French, Finnish, Swedish, Estonian

- Anneli KAPP**      **Patent Agency Käosaar & Co**  
Tähe Str. 94  
50107 Tartu, Estonia  
Phone: +372 738 3051  
Fax: +372 738 3055  
E-mail: info@kaosaar.ee  
Http://www.kaosaar.ee  
English, Russian, Estonian
- Urmes KAULER**      **Patendibüroo TURVAJA OÜ**  
Liivalaia 22  
10118 Tallinn, Estonia  
Phone: +372 640 3109  
Fax: +372 640 3105  
E-mail: turvaja@turvaja.ee  
Http://www.turvaja.ee  
English, Russian, Finnish,  
Estonian
- Urmes KERNU**      **AAA Legal Services**  
Tartu Road 16  
10117 Tallinn, Estonia  
P.O. Box 3926  
10509 Tallinn, Estonia  
Phone: +372 660 5910  
+372 660 5911  
Fax: +372 660 5912  
E-mail: aaa@aaa.ee  
Http://www.aaa.ee  
English, German, Finnish,  
Russian, Estonian
- Ljubov KESSELMAN**      **Kesna Ltd.**  
Tedre Str. 77-52  
10616 Tallinn, Estonia  
Phone: +372 660 8068  
Fax: +372 660 8069  
E-mail: kesna@kesna.ee  
Http://www.kesna.ee  
English, Russian, Estonian
- Marina KESSELMAN**      **Kesna Ltd.**  
Tedre Str. 77-52  
10616 Tallinn, Estonia  
Phone: +372 660 8068  
Fax: +372 660 8069  
E-mail: kesna@kesna.ee  
Http://www.kesna.ee  
English, German, Russian,  
Estonian
- Raivo KOITEL**      **Patent & Trademark Agency  
Koitel**  
Tartu Road 65  
10115 Tallinn, Estonia  
P.O. Box 1759  
10902 Tallinn, Estonia  
Phone: +372 603 3260  
Fax: +372 603 3261  
E-mail: koitel@koitel.ee  
Http://www.koitel.ee  
English, Finnish, Russian,  
Estonian
- Katrin  
KOITEL-VEIDIK**      **Patent & Trademark Agency  
Koitel**  
Tartu Road 65  
10115 Tallinn, Estonia  
P.O. Box 1759  
10902 Tallinn, Estonia  
Phone: +372 603 3260  
Fax: +372 603 3261  
E-mail: koitel@koitel.ee  
Http://www.koitel.ee  
English, Finnish, Estonian
- Mart Enn KOPPEL**      **KOPPEL patendibüroo OÜ**  
Roseni 10-151  
10111 Tallinn, Estonia  
Phone: +372 677 4136  
Fax: +372 677 4138  
E-mail: info@koppelpb.com  
Http://www.koppelpb.com  
English, Russian, Finnish,  
Estonian
- Heinrich KRUPP**      **Patendibüroo TURVAJA OÜ**  
Liivalaia 22  
10118 Tallinn, Estonia  
Phone: +372 640 3109  
Fax: +372 640 3105  
E-mail: turvaja@turvaja.ee  
Http://www.turvaja.ee  
German, Russian, Estonian
- Jüri KÄOSAAR**      **Patent Agency Käosaar & Co**  
Tähe Str. 94  
50107 Tartu, Estonia  
Phone: +372 738 3051  
Fax: +372 738 3055  
E-mail: info@kaosaar.ee  
Http://www.kaosaar.ee  
English, Russian, Estonian
- Kalev KÄOSAAR**      **Patent Agency Käosaar & Co**  
Suur-Patarei 2  
10415 Tallinn, Estonia  
Phone: +372 637 9484  
Fax: +372 637 9485  
E-mail: kalev.kaosaar@kaosaar.ee  
Http://www.kaosaar.ee  
English, Russian, Estonian
- Kristjan LEPPIK**      **Patendibüroo TURVAJA OÜ**  
Liivalaia 22  
10118 Tallinn, Estonia  
Phone: +372 640 3109  
Fax: +372 640 3105  
E-mail: turvaja@turvaja.ee  
Http://www.turvaja.ee  
English, Russian, Estonian

<b>Reet MAASIKAMÄE</b>	<b>Patent Bureau Kaitsepurus</b> Mulla Str. 4-3 10611 Tallinn, Estonia Phone: +372 673 9097 +372 566 75197 Fax: +372 677 4844 E-mail: purus@kaitsepurus.ee Http://www.kaitsepurus.ee English, Russian, Estonian	<b>Lembit MITT</b>	<b>AAA Legal Services</b> Tartu Road 16 10117 Tallinn, Estonia P.O. Box 3926 10509 Tallinn, Estonia Phone: +372 660 5910 +372 660 5911 Fax: +372 660 5912 E-mail: aaa@aaa.ee Http://www.aaa.ee English, Russian, Estonian
<b>Ingrid MATSINA</b>	<b>AAA Legal Services</b> Tartu Road 16 10117 Tallinn, Estonia P.O. Box 3926 10509 Tallinn, Estonia Phone: +372 660 5910 +372 660 5911 Fax: +372 660 5912 E-mail: aaa@aaa.ee Http://www.aaa.ee English, Russian, Greman, French, Estonian	<b>Ott MOORLAT</b>	<b>Moorlat &amp; Co Ltd.</b> <b>Patent Bureau</b> P.O. Box 4730 13503 Tallinn, Estonia Phone: +372 648 2085 Fax: +372 654 2844 E-mail: ott.moorlat@moorlat.ee Http://www.moorlat.ee English, Russian, Estonian
<b>Raivo MATSOO</b>	<b>RM Hirvela Patent Bureau Ltd</b> Endla 3, 10122 Tallinn, Estonia Phone: +372 614 0816 Fax: +372 614 0818 E-mail: hirvela@hirvela.ee English, Russian, Estonian	<b>Anfia MORNA</b>	<b>Patendibüroo TURVAJA OÜ</b> Liivalaia 22 10118 Tallinn, Estonia Phone: +372 640 3109 Fax: +372 640 3105 E-mail: turvaja@turvaja.ee Http://www.turvaja.ee English, Russian, Estonian
<b>Elle MELLIK</b>	<b>AAA Legal Services</b> Tartu Road 16 10117 Tallinn, Estonia P.O. Box 3926 10509 Tallinn, Estonia Phone: +372 660 5910 +372 660 5911 Fax: +372 660 5912 E-mail: aaa@aaa.ee Http://www.aaa.ee English, Russian, Estonian	<b>Mari MUST</b>	<b>Raidla Lejins &amp; Norcoux Advokaadibüroo OÜ</b> Roosikrantsi 2 10119 Tallinn, Estonia Phone: +372 640 7170 Fax: +372 640 7171 E-mail: mari.must@rln.ee Http:// www.rln.ee English, Finnish, Estonian
<b>Mikas MINIOTAS</b>	<b>AAA Legal Services</b> Tartu Road 16 10117 Tallinn, Estonia P.O. Box 3926 10509 Tallinn, Estonia Phone: +372 660 5910 Fax: +372 660 5912 E-mail: aaa@aaa.ee Http://www.aaa.ee Lithuanian, English, Russian, Estonian	<b>Tõnu NELSAS</b>	<b>AAA Legal Services</b> Tartu Road 16 10117 Tallinn, Estonia P.O. Box 3926 10509 Tallinn, Estonia Phone: +372 660 5910 +372 660 5911 Fax: +372 660 5912 E-mail: aaa@aaa.ee Http://www.aaa.ee English, Russian, Finnish, Estonian

- Jüri OLT**                      **Danteks OÜ**  
Tiigi 6  
51003 Tartu, Estonia  
Phone: +372 508 1671  
Fax: +372 730 2844  
E-mail: jyri@danteks.net  
Http://www.danteks.net  
English, German, Finnish,  
Russian, Estonian
- Jaak OSTRAT**                      **Lasvet Ltd.**  
P.O. Box 3136  
10505 Tallinn, Estonia  
Phone: +372 640 6600  
Fax: +372 640 6604  
E-mail: lasvet@lasvet.ee  
Http://www.lasvet.ee  
English, German, Finnish,  
Russian, Estonian
- Villu PAVELTS**                      **Lasvet Ltd.**  
P.O. Box 3136  
10505 Tallinn, Estonia  
Phone: +372 640 6600  
Fax: +372 640 6604  
E-mail: lasvet@lasvet.ee  
Http://www.lasvet.ee  
English, Finnish, Russian,  
Estonian
- Kaie PUUR**                      **Patendibüroo RestMark OÜ**  
WTC Tallinn  
Ahtri 8  
10151 Tallinn, Estonia  
**Patendibüroo RestMark OÜ**  
Kompanii 1c  
51004 Tartu, Estonia  
Phone: +372 655 9803  
Fax: +372 747 7059  
E-mail: kaie.puur@restmark.ee  
Http://www.restmark.ee  
English, Russian, German,  
Estonian
- Linnar PUUSEPP**                      **Lasvet Ltd.**  
P.O. Box 3136  
10505 Tallinn, Estonia  
Phone: +372 640 6600  
Fax: +372 640 6604  
E-mail: lasvet@lasvet.ee  
Http://www.lasvet.ee  
English, Russian, Estonian
- Riina PÄRN**                      **INTELS Patent and  
Trademark Agency**  
Magasini 12  
51005 Tartu, Estonia  
Phone: +372 742 0401  
Fax: +372 742 0326  
E-mail: intels@intels.ee  
Http://www.intels.ee  
English, Russian, Estonian
- Tarmo ROSMAN**                      **Rosman and Partners Ltd.**  
P.O. Box 652  
12602 Tallinn, Estonia  
Phone: +372 656 1450  
Fax: +372 656 1450  
E-mail: tarman@cc.ttu.ee  
German, English, Hungarian,  
Russian, Estonian
- Arvo SALUMÄE**                      **AMENDE Patent Agency  
Ltd.**  
J. Köleri 8, 10150 Tallinn,  
Estonia  
Phone: +372 648 6125  
Fax: +372 641 0174  
E-mail: amende@hotmail.ee  
English, German, Finnish,  
Russian, Estonian
- Margus SARAP**                      **Sarap ja Partnerid  
Patendibüroo**  
Riia 185A  
51014 Tartu, Estonia  
Phone: +372 747 7058  
Fax: +372 747 7059  
E-mail: patent@patent.ee  
Http://www.patent.ee  
English, Russian, Estonian
- Almar SEHVER**                      **AAA Legal Services**  
Tartu Road 16  
10117 Tallinn, Estonia  
P.O. Box 3926  
10509 Tallinn, Estonia  
Phone: +372 660 5910  
+372 660 5911  
Fax: +372 660 5912  
E-mail: aaa@aaa.ee  
Http://www.aaa.ee  
English, Russian, Estonian
- Harald TEHVER**                      **Patendibüroo TURVAJA OÜ**  
Liivalaia 22  
10118 Tallinn, Estonia  
Phone: +372 640 3109  
Fax: +372 640 3105  
E-mail: turvaja@turvaja.ee  
Http://www.turvaja.ee  
English, German, Russian,  
Estonian
- Kadri TOOMSALU**                      professional activities have been  
suspended
- Olga TREUFELDT**                      **Patendibüroo TURVAJA OÜ**  
Liivalaia 22  
10118 Tallinn, Estonia  
Phone: +372 640 3109  
Fax: +372 640 3105  
E-mail: turvaja@turvaja.ee  
Http://www.turvaja.ee  
English, Russian, Estonian

**Enn URGAS****Patendibüroo TURVAJA OÜ**

Liivalaia 22  
10118 Tallinn, Estonia  
Phone: +372 640 3109  
Fax: +372 640 3105  
E-mail: turvaja@turvaja.ee  
Http://www.turvaja.ee  
English, Russian, Estonian

**Juta-Maris UUSTALU****AMENDE Patent Agency  
Ltd.**

J. Köleri 8, 10150 Tallinn,  
Estonia  
Phone: +372 648 6125  
Fax: +372 641 0174  
E-mail: amende@hot.ee  
English, Russian, Estonian