



ISSN 1406-376X

EESTI VABARIIK



**T EESTI  
TÖÖSTUSDISAINI-  
LAHENDUSE LEHT**



PATENDIAMETI AMETLIK VÄLJAANNE

**4**  
**2008**  
TALLINN



ISSN 1406-376X

EESTI VABARIIK

**T** **EESTI**  
**TÖÖSTUSDISAINI-**  
**LAHENDUSE LEHT**

**PATENDIAMETI  
AMETLIK VÄLJAANNE**

**XI aastakäik**

**Käesolevas numbris  
esitatud andmed  
loetakse avaldatuks  
17. novembril 2008. a.**

**4**  
**2008**  
NOVEMBER  
TALLINN

Eesti Tööstusdisainilahenduse Lehte antakse välja tööstusdisaini kaitse seaduse (jõustunud 11.01.1998) alusel.  
The Estonian Industrial Design Gazette is the official publication of the Estonian Patent Office.  
Published under Industrial Design Protection Law of the Republic of Estonia (coming into force 11 January 1998).  
Date of publication of the data presented in this issue - 17 November 2008.

Patendiameti  
infoosakond  
Toompuiestee 7  
15041 Tallinn  
Tel 627 7907  
Faks 627 7943  
E-post Info@epa.ee

The Information Department  
of the Estonian Patent Office  
Toompuiestee 7  
15041 Tallinn, ESTONIA  
Phone +372 627 7907  
Fax +372 627 7943  
E-mail Info@epa.ee

Levitaja

Eesti Patendiraamatukogu  
Olevimägi 8/10  
10123 Tallinn  
Tel 641 1248  
Faks 641 1018  
E-post patent@patentlib.ee

Distributor

Estonian Patent Library  
Olevimägi 8/10  
10123 Tallinn, ESTONIA  
Phone +372 641 1248  
Fax +372 641 1018  
E-mail patent@patentlib.ee

## SISUKORD

Andmete identifitseerimise rahvusvahelised numberkoodid (INID-koodid) . . . . .	4
Riikide, teiste ühenduste ja valitsustevaheliste organisatsioonide koodid . . . . .	5
I. REGISTREERITUD TÖÖSTUSDISAINILAHENDUSED . . . . .	6
II. RAHVUSVAHELISELT REGISTREERITUD TÖÖSTUSDISAINILAHENDUSED . . . . .	60
III. MUUD REGISTRIKANDED . . . . .	77
Registreeringu kehtivuse pikendamine . . . . .	77
Tööstusdisainilahenduse üleminek . . . . .	77
Registreeringu jagamine . . . . .	-
Registreeringu andmete muudatused . . . . .	-
Registreeringu andmete parandused . . . . .	-
Tööstusdisainilahenduse litsentsimine . . . . .	-
Tööstusdisainilahenduse pantimine . . . . .	-
Tööstusdisainilahenduse tunnistuse duplikaadi väljaandmine . . . . .	-
Registreeringu kustutamine . . . . .	77
IV. LOENDID . . . . .	78
Registreeritud tööstusdisainilahenduste registreerimise taotluste numbriline loend . . . . .	78
Rahvusvaheliselt registreeritud tööstusdisainilahenduste numbriline loend . . . . .	78
V. TÖÖSTUSDISAINIALASED ÕIGUSAKTID JA MUU INFO . . . . .	79
Riiklikus patendivolinike registris registreeritud patendivolinike nimekiri . . . . .	79

## CONTENTS

Internationally Agreed Numbers for the Identification of Data (INID Codes) . . . . .	4
List of Codes of States, Other Entities and Intergovernmental Organizations . . . . .	5
I. REGISTERED INDUSTRIAL DESIGNS . . . . .	6
II. INTERNATIONALLY REGISTERED INDUSTRIAL DESIGNS . . . . .	60
III. OTHER ENTRIES IN THE REGISTER . . . . .	77
Extension of the Registration . . . . .	77
Transfer of Industrial Design . . . . .	77
Division of the Registration. . . . .	-
Amendments to Registration Data . . . . .	-
Corrections to Registration Data . . . . .	-
Licensing of Industrial Design . . . . .	-
Pledging of Industrial Design . . . . .	-
Issue of a Copy of the Industrial Design Certificate . . . . .	-
Deletion of the Registration . . . . .	77
IV. LISTS . . . . .	78
Numerical List of Registration Applications of Registered Industrial Designs . . . . .	78
Numerical List of Internationally Registered Industrial Designs . . . . .	78
V. LEGAL ACTS AND INFORMATION CONCERNING INDUSTRIAL DESIGNS . . . . .	79
List of Patent Attorneys, Registered in the Estonian State Register of Patent Attorneys . . . . .	83

**ANDMETE IDENTIFITSEERIMISE  
RAHVUSVAHELISED NUMBERKOODID  
(INID-KOODID)  
WIPO Standard ST. 80**

**INTERNATIONALLY AGREED NUMBERS FOR  
THE IDENTIFICATION OF DATA  
(INID CODES)  
WIPO Standard ST. 80**

(11) Registreeringu number	(11) Number of the Registration
(15) Registreerimise kuupäev	(15) Date of the Registration
(18) Registreeringu kehtivuse lõppemise kuupäev	(18) Expected expiration date of the registration
(21) Registreerimistaotluse number	(21) Application Number
(22) Registreerimistaotluse esitamise kuupäev	(22) Application Filing Date
(24) Registreeringu kehtivuse alguse kuupäev	(24) Date from which the Industrial Design right has effected
(28) Variantide arv	(28) Number of Industrial Designs included in the application
(30) Prioriteet	(30) Priority
(51) Rahvusvahelise klassifikatsiooni klassi ja alaklassi number	(51) International Classification for Industrial Designs (class and subclass of the Locarno Classification)
(54) Tööstusdisainilahenduse nimetus	(54) Title of the Industrial Design
(55) Tööstusdisainilahenduse reproduktsioon	(55) Reproduction of the Industrial Design
(72) Tööstusdisainilahenduse autor(id)	(72) Author(s) of Industrial Design
(73) Tööstusdisainilahenduse omanik(ud)	(73) Proprietor(s) of Industrial Design
(74) Patendivolinik või ühine esindaja	(74) Patent Attorney or Common Representative

**RIIKIDE, TEISTE ÜHENDUSTE JA VALITSUSTEVAAHELISTE  
ORGANISATSIOONIDE KOODID**

AD	Andorra	DZ	Alžeeria	JM	Jamaica	PW	Belau
AE	Araabia	EA	Euraasia	JO	Jordania	PY	Paraguay
	Ühendemiraadid		Patendiorganisat-	JP	Jaapan	QA	Katar
AF	Afganistan		sioon (EAPO)	KE	Kenya	RO	Rumeenia
AG	Antigua ja Barbuda	EC	Ecuador	KG	Kõrgõzstan	RS	Serbia
AI	Anguilla	EE	Eesti	KH	Kambodža	RU	Venemaa
AL	Albaania	EG	Egiptus	KI	Kiribati	RW	Rwanda
AM	Armeenia	EH	Lääne-Sahara	KM	Komoorid	SA	Saudi Araabia
AN	Hollandi Antillid	EM	Siseturu	KN	Saint Kitts ja Nevis	SB	Saalomoni Saared
AO	Angola		Ühtlustamise	KP	Põhja-Korea	SC	Seišellid
AP	Aafrika Regionaalne		Amet (kaubamärgid	KR	Lõuna-Korea	SD	Sudaan
	Tööstusomandi Orga-		ja tööstusdisaini-	KW	Kuveit	SE	Rootsi
	nisatsioon (ARIPO)		lahendused) (OHIM)	KY	Kaimanisaared	SG	Singapur
AR	Argentina	EP	Euroopa	KZ	Kasahstan	SH	Saint Helena
AS	Ameerika Samoa		Patendiamet (EPO)	LA	Laos	SI	Sloveenia
AT	Austria	ER	Eritrea	LB	Liibanon	SK	Slovakkia
AU	Austraalia	ES	Hispaania	LC	Saint Lucia	SL	Sierra Leone
AW	Aruba	ET	Etiopia	LI	Liechtenstein	SM	San Marino
AZ	Aserbaidžaan	FI	Soome	LK	Sri Lanka	SN	Senegal
BA	Bosnia ja	FJ	Fidži	LR	Libeeria	SO	Somaalia
	Hertsegoviina	FK	Falklandi (Malviini)	LS	Lesotho	SR	Suriname
BB	Barbados		saared	LT	Leedu	ST	São Tomé ja Príncipe
BD	Bangladesh	FM	Mikroneesia	LU	Luksemburg	SV	El Salvador
BE	Belgia	FO	Fääri saared	LV	Läti	SY	Süüria
BF	Burkina Faso	FR	Prantsusmaa	LY	Liibüa	SZ	Svaasimaa
BG	Bulgaaria	GA	Gabon	MA	Maroko	TC	Turks ja Caicos
BH	Bahrein	GB	Ühendkuningriik	MC	Monaco	TD	Tšaad
BI	Burundi		(Suurbritannia)	MD	Moldova	TG	Togo
BJ	Benin	GC	Pärsia Lahe	ME	Montenegro	TH	Tai
BM	Bermuda		Koostööõnukogu	MG	Madagaskar	TJ	Tadžikistan
BN	Brunei	GD	Grenada	MH	Marshalli Saared	TM	Türkmenistan
BO	Boliivia	GE	Gruusia	MK	Makedoonia	TN	Tuneesia
BR	Brasiilia	GG	Guernsey	ML	Mali	TO	Tonga
BS	Bahama	GH	Ghana	MM	Myanmar (Birma)	TL	Ida-Timor
BT	Bhutan	GI	Gibraltar	MN	Mongoolia	TR	Türgi
BV	Bouvet' saar	GL	Gröönimaa	MO	Macao	TT	Trinidad ja Tobago
BW	Botswana	GM	Gambia	MP	Põhja-Mariaanid	TV	Tuvalu
BX	Beneluxi	GN	Guinea	MR	Mauritaania	TW	Taiwan (Hiina provints)
	Kaubamärgiamet	GQ	Ekvatoriaal-Guinea	MS	Montserrat	TZ	Tansaania
	(BBM) ja Beneluxi	GR	Kreeka	MT	Malta	UA	Ukraina
	Tööstusdisainilahen-	GS	Lõuna-Georgia ja	MU	Mauritius	UG	Uganda
	duste Amet (BBDM)		Lõuna-Sandwichi	MV	Maldiivid	US	Ameerika
BY	Valgevene		saared	MW	Malawi		Ühendriigid
BZ	Belize	GT	Guatemala	MX	Mehhiko	UY	Uruguay
CA	Kanada	GW	Guinea-Bissau	MY	Malaisia	UZ	Usbekistan
CF	Kesk-Aafrika	GY	Guyana	MZ	Mosambiik	VA	Vatikan (Püha Tool)
	Vabariik	HK	Hongkong	NA	Namiibia	VC	Saint Vincent ja
CG	Kongo	HN	Honduras	NE	Niger		Grenadiinid
CH	Šveits	HR	Horvaatia	NG	Nigeeria	VE	Venezuela
CI	Côte d'Ivoire	HT	Haiti	NI	Nicaragua	VG	Neitsisaared
CK	Cooki saared	HU	Ungari	NL	Holland	VN	Vietnam
CL	Tšiili	IB	Ülemaailmse	NO	Norra	VU	Vanuatu
CM	Kamerun		Intellektuaalomandi	NP	Nepal	WO	Ülemaailmne
CN	Hiina		Organisatsiooni	NR	Nauru		Intellektuaalomandi
CO	Kolumbia		(WIPO) Rahvus-	NZ	Uus-Meremaa		Organisatsioon
CR	Costa Rica		vaheline Büroo	OA	Aafrika Intellektuaal-		(WIPO) (Rahvus-
CU	Kuuba	ID	Indoneesia		omandi Organisat-		vaheline Büroo)
CV	Cabo Verde	IE	Iiri		sioon (OAPI)	WS	Samoa
CY	Küpros	IL	Iisrael	OM	Omaan	YE	Jeemen
CZ	Tšehhi	IM	Man'i saar	PA	Panama	ZA	Lõuna-Aafrika Vabariik
DE	Saksamaa	IN	India	PE	Peruu	ZM	Sambia
DJ	Djibouti	IQ	Iraak	PG	Paapua Uus-Guinea	ZR	Zaire
DK	Taani	IR	Iraan	PH	Filipiinid	ZW	Zimbabwe
DM	Dominica	IS	Island	PK	Pakistan		
DO	Dominikaani	IT	Itaalia	PL	Poola		
	Vabariik	JE	Jersey	PT	Portugal		

## **I. REGISTREERITUD TÖÖSTUSDISAINILAHENDUSED**

Avaldatakse "Tööstusdisaini kaitse seaduse" § 55<sup>1</sup> lõike 7 alusel.

Patendiamet ei ole kontrollinud tööstusdisainilahenduse uudsust ja eristatavust tulenevalt "Tööstusdisaini kaitse seaduse" § 31 lõike 2 punktist 1.

(11) Registreeringu number **01439**

(51) Klass: **24-01**

(21) Taotluse number D200700042

(15) Registreerimise päev 17.11.2008

(22) Esitamise päev 22.05.2007

(24) Registreeringu kehtivuse alguse päev 22.05.2007

(18) Registreeringu kehtivuse lõppemise päev 22.05.2012

(28) Variantide arv 1

(72) Autor *Autori andmeid ei avalikustata*

(73) Omanik Vladimir Budarin, Paldiski mnt 68, 10617 Tallinn, EE

(74) Patendivolinik või ühine esindaja Ott Moorlat

(54) Nimetus **Seade kuiva soolaaerosooli küllastamiseks**

(55) Reproduktsoon

01439-1

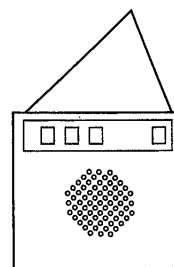
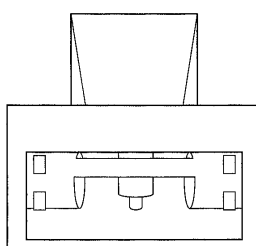
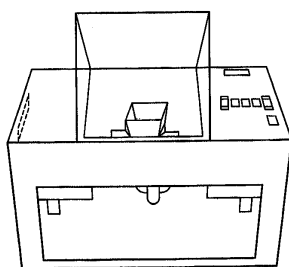
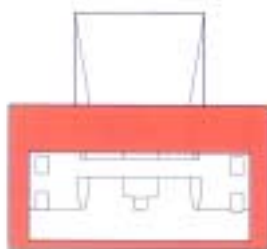



(11) <b>Registreeringu number</b>	<b>01440</b>	(51) Klass: <b>14-03</b>
(21) <b>Taotluse number</b>	D200700044	
(15) <b>Registreerimise päev</b>	17.11.2008	
(22) <b>Esitamise päev</b>	28.05.2007	
(24) <b>Registreeringu kehtivuse alguse päev</b>	28.05.2007	
(18) <b>Registreeringu kehtivuse lõppemise päev</b>	28.05.2012	
(28) <b>Variantide arv</b>	1	
(30) <b>Prioriteediandmed</b>	M20060222, 28.11.2006, FI	
(72) <b>Autor</b>	Chee Wong, Flat 3 Green Loft, 10-12 Islington Green, London N1 2XH, GB Silas Grant, 83A NorthChurch Road, Islington, London N1 3NU, GB Valérie Pegon, 13B Sheen Lane, East Sheen, London SW14 8HY, GB Totti Helin, No. Unit 2003, Tower 8, Seasons Park, No. 36B, Dongzhimen Wai street, Dongchen District, 100027 Beijing, CN	
(73) <b>Omanik</b>	Nokia Corporation, Keilalahdentie 4, FIN-02150 Espoo, FI	
(74) <b>Patendivolinik või ühine esindaja</b>	Jüri Käosaar	

(54) **Nimetus** **Käsitelefon**

(55) **Reproduktsoon**

01440-1

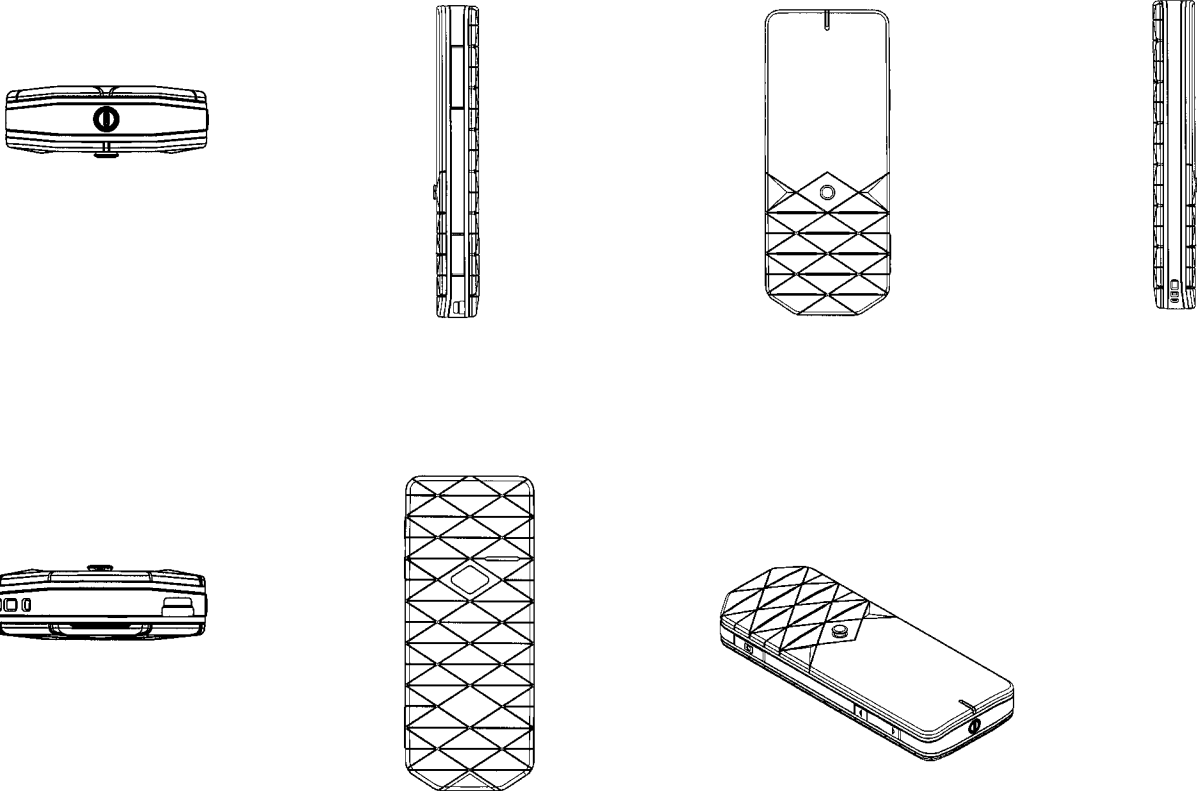

- (11) **Registreeringu number** **01441**
- (21) **Taotluse number** D200700048
- (15) **Registreerimise päev** 17.11.2008
- (22) **Esitamise päev** 28.05.2007
- (24) **Registreeringu kehtivuse alguse päev** 28.05.2007
- (18) **Registreeringu kehtivuse lõppemise päev** 28.05.2012
- (28) **Variantide arv** 1
- (30) **Prioriteediandmed** 29/250,714, 28.11.2006, US
- (72) **Autor** Justin Lyles, 12278 Scripps Summit Drive, San Diego, CA 92131, US
- (73) **Omanik** Nokia Corporation, Keilalahdentie 4, FIN-02150 Espoo, FI
- (74) **Patendivolinik või ühine esindaja** Jüri Käosaar

(51) Klass: **14-03**

(54) **Nimetus** **Käsitelefon**

(55) **Reproduktsoon**

01441-1

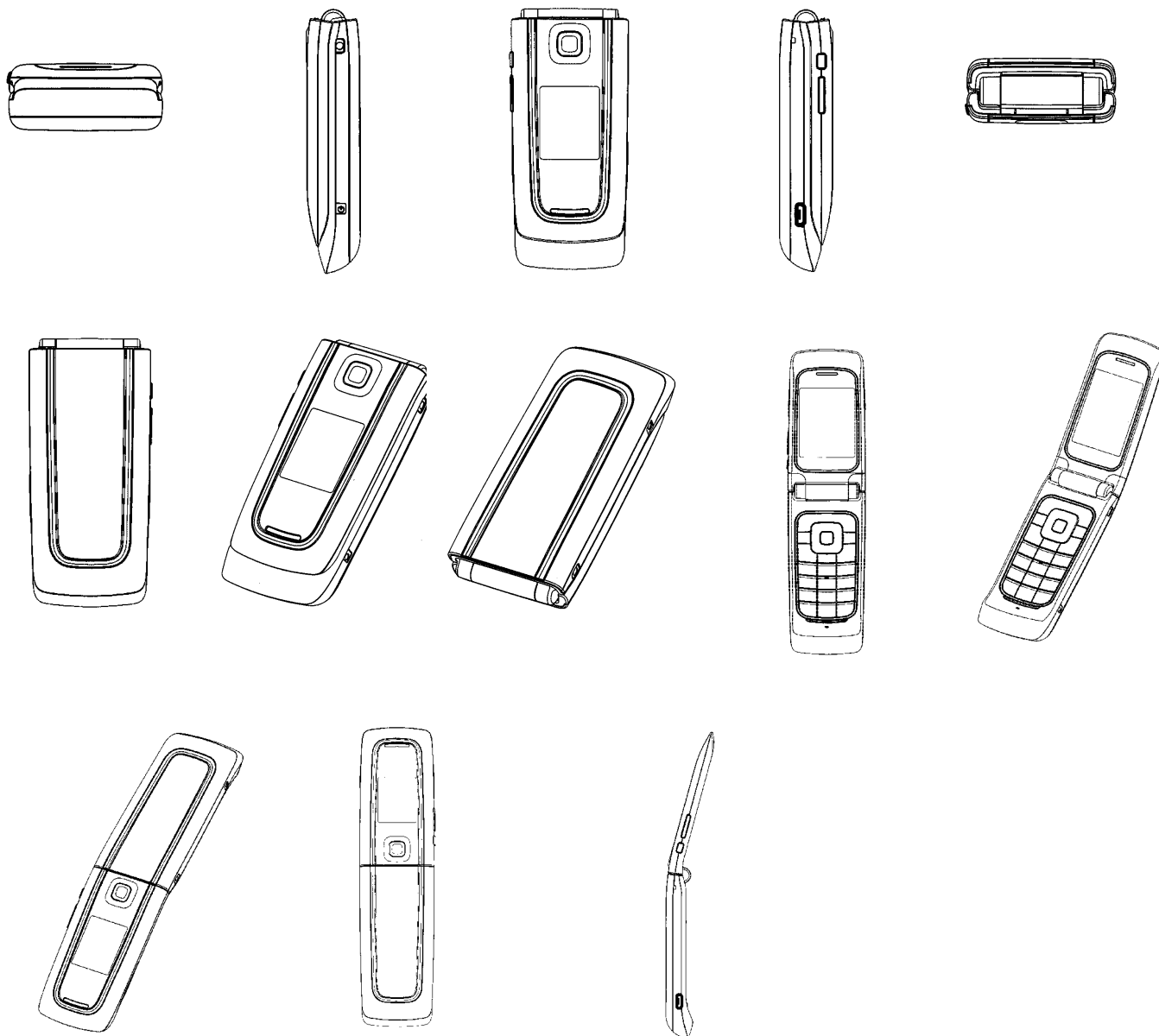

(11) <b>Registreeringu number</b>	<b>01442</b>	(51) Klass: <b>14-03</b>
(21) <b>Taotluse number</b>	D200700049	
(15) <b>Registreerimise päev</b>	17.11.2008	
(22) <b>Esitamise päev</b>	28.05.2007	
(24) <b>Registreeringu kehtivuse alguse päev</b>	28.05.2007	
(18) <b>Registreeringu kehtivuse lõppemise päev</b>	28.05.2012	
(28) <b>Variantide arv</b>	1	
(30) <b>Prioriteediandmed</b>	M20060223, 28.11.2006, FI	
(72) <b>Autor</b>	Valérie Pegon, 13B Sheen Lane, East Sheen, London SW14 8HY, GB Silas Grant, 83A NorthChurch Road, Islington, London N1 3NU, GB Chee Wong, Flat 3 Green Loft, 10-12 Islington Green, London N1 2XH, GB Totti Helin, No. Unit 2003, Tower 8, Seasons Park, No. 36B, Dongzhimen Wai street, Dongchen District, 100027 Beijing, CN	
(73) <b>Omanik</b>	Nokia Corporation, Keilalahdentie 4, FIN-02150 Espoo, FI	
(74) <b>Patendivolinik või ühine esindaja</b>	Jüri Käosaar	

(54) **Nimetus** **Käsitelefon**

(55) **Reproduktsoon**

01442-1

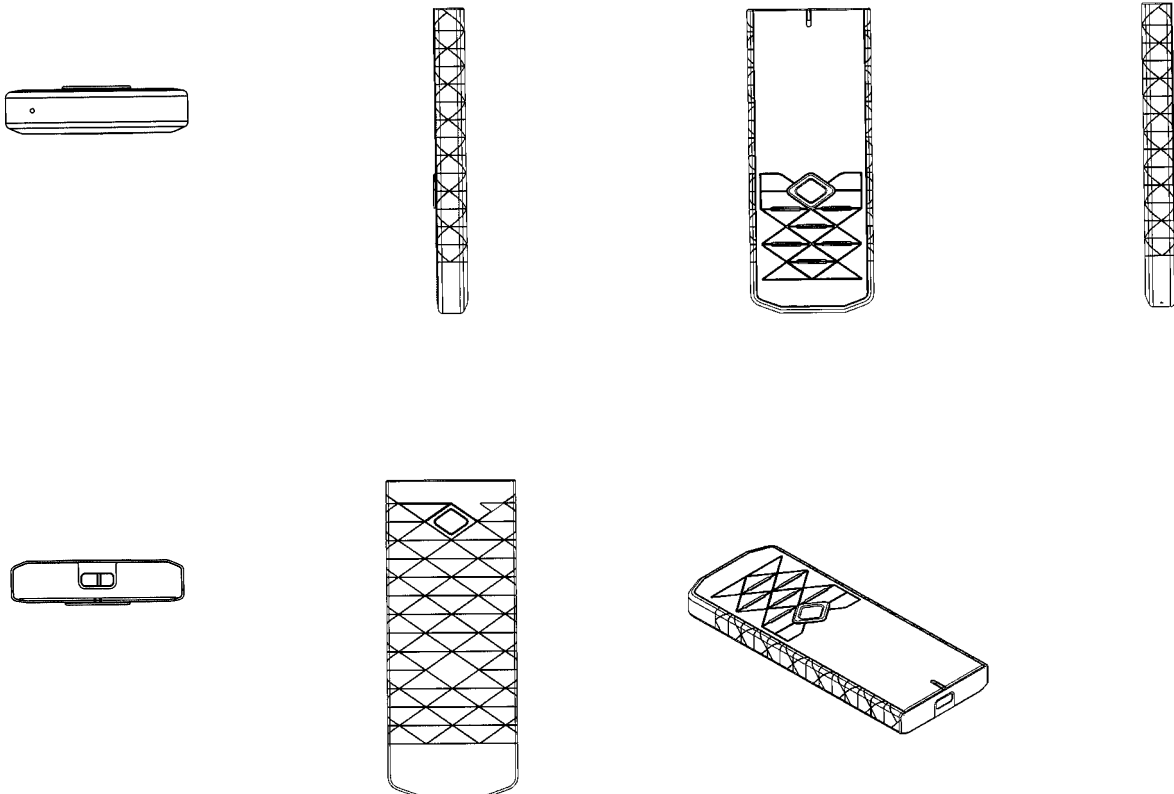

- (11) **Registreeringu number** **01443** (51) Klass: **25-03**
- (21) **Taotluse number** D200700062
- (15) **Registreerimise päev** 17.11.2008
- (22) **Esitamise päev** 13.07.2007
- (24) **Registreeringu kehtivuse alguse päev** 13.07.2007
- (18) **Registreeringu kehtivuse lõppemise päev** 13.07.2012
- (28) **Variantide arv** 3
- (72) **Autor** *Autori andmeid ei avalikustata*
- (73) **Omanik** Andres Soosaar, Lille talu, Esivere küla, Hanila vald, 90102 Lääne maakond, EE
- (74) **Patendivolinik või ühine esindaja** Ott Moorlat

(54) **Nimetus** **Saun**

(55) **Reproduktsoon**

01443-1



01443-2

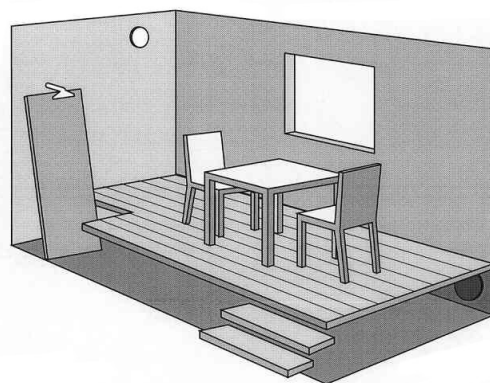

01443-3

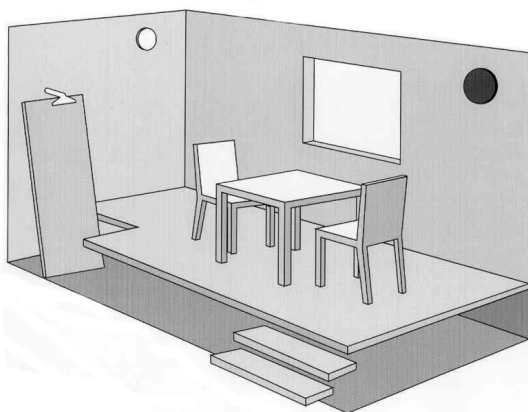

(11) **Registreeringu number** **01444**

(51) Klass: **20-03**

(21) **Taotluse number** D200800014

(15) **Registreerimise päev** 17.11.2008

(22) **Esitamise päev** 29.02.2008

(24) **Registreeringu kehtivuse  
alguse päev** 29.02.2008

(18) **Registreeringu kehtivuse  
lõppemise päev** 01.03.2013

(28) **Variantide arv** 1

(72) **Autor** Gert Nahkur, Pärnu mnt 69A/228, 10134 Tallinn, EE

(73) **Omanik** Clear Channel Estonia OÜ, Pärnu mnt 20, 10141 Tallinn, EE

(54) **Nimetus** **Reklaamkonstruktsioon**

(55) **Reproduktsoon**

01444-1



(11) **Registreeringu number** **01445**

(51) Klass: **20-03**

(21) **Taotluse number** D200800016

(15) **Registreerimise päev** 17.11.2008

(22) **Esitamise päev** 29.02.2008

(24) **Registreeringu kehtivuse alguse päev** 29.02.2008

(18) **Registreeringu kehtivuse lõppemise päev** 01.03.2013

(28) **Variantide arv** 3

(72) **Autor** Gert Nahkur, Pärnu mnt 69A/228, 10134 Tallinn, EE

(73) **Omanik** Clear Channel Estonia OÜ, Pärnu mnt 20, 10141 Tallinn, EE

(54) **Nimetus** **Pöörlev seestvalgustusega reklaamtulp**

(55) **Reproduktsoon**

01445-1



01445-2

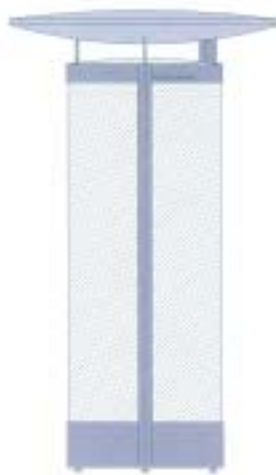

01445-3



- (11) **Registreeringu number** **01446**
- (21) **Taotluse number** D200800020
- (15) **Registreerimise päev** 17.11.2008
- (22) **Esitamise päev** 14.03.2008
- (24) **Registreeringu kehtivuse alguse päev** 14.03.2008
- (18) **Registreeringu kehtivuse lõppemise päev** 14.03.2013
- (28) **Variantide arv** 3
- (72) **Autor** Martin Pärn, Ahju 5-19, 10118 Tallinn, EE
- (73) **Omanik** AS Thulema, Pärnu mnt 158, 11317 Tallinn, EE

(51) Klass: **06-06**(54) **Nimetus** *Caddy-kapp*(55) **Reproduktsoon**

01446-1

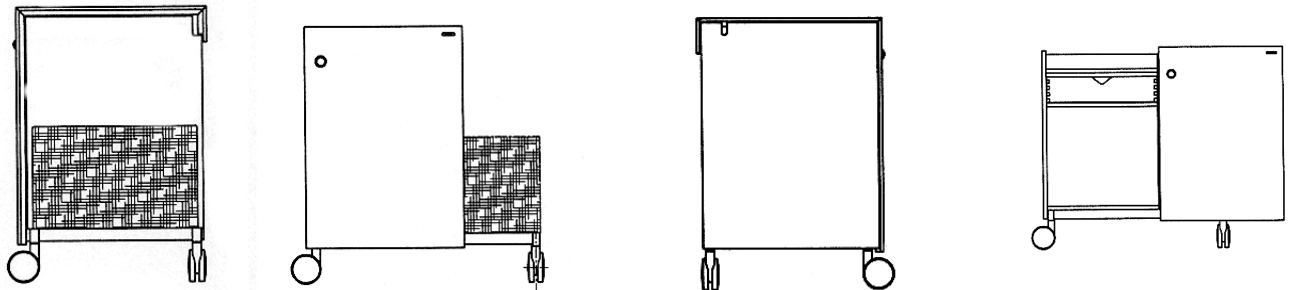

01446-2

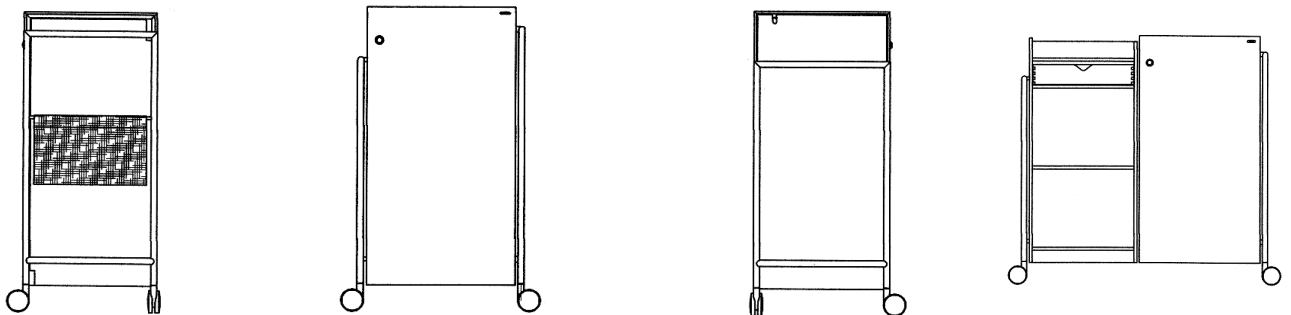

01446-3

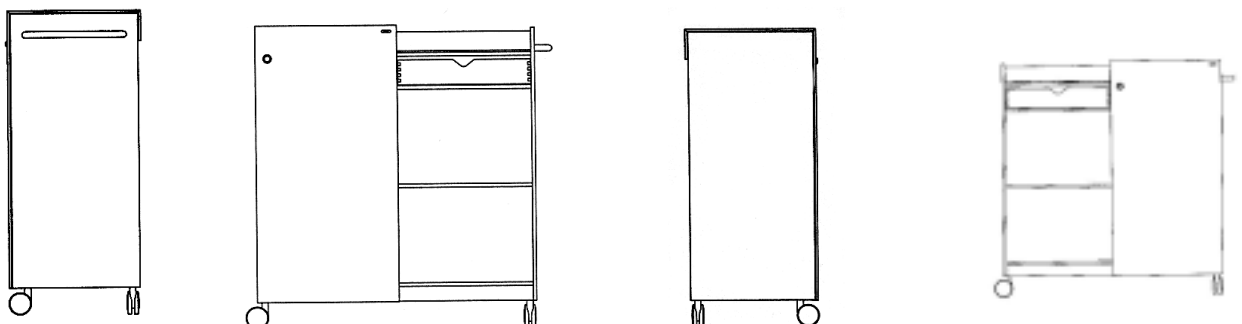

(11) Registreeringu number	<b>01447</b>	(51) Klass: <b>14-02</b>
(21) Taotluse number	D200800029	
(15) Registreerimise päev	17.11.2008	
(22) Esitamise päev	22.04.2008	
(24) Registreeringu kehtivuse alguse päev	22.04.2008	
(18) Registreeringu kehtivuse lõppemise päev	22.04.2013	
(28) Variantide arv	1	
(72) Autor	Leonardo Meigas, Kentmanni 10-2, 10116 Tallinn, EE	
(73) Omanik	Leonardo Meigas, Kentmanni 10-2, 10116 Tallinn, EE	

(54) Nimetus **Puutemonitori kiosk**

(55) Reproduktsoon

01447-1

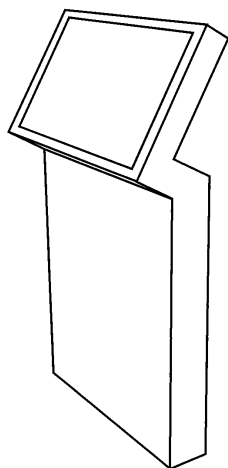



(11) **Registreeringu number** **01448**

(51) Klass: **21-03**

(21) **Taotluse number** D200800034

(15) **Registreerimise päev** 17.11.2008

(22) **Esitamise päev** 14.05.2008

(24) **Registreeringu kehtivuse alguse päev** 14.05.2008

(18) **Registreeringu kehtivuse lõppemise päev** 14.05.2013

(28) **Variantide arv** 1

(72) **Autor** Ragnar Freienthal, Aarepi talu, Põdrangu küla, Tamsalu vald, 46022 Lääne-Viru maakond, EE

(73) **Omanik** Ragnar Freienthal, Aarepi talu, Põdrangu küla, Tamsalu vald, 46022 Lääne-Viru maakond, EE

(54) **Nimetus** **Aiakiik**

(55) **Reproduktsoon**

01448-1



(11) Registreeringu number	<b>01449</b>	(51) Klass: <b>05-05</b>
(21) Taotluse number	D200800037	
(15) Registreerimise päev	17.11.2008	
(22) Esitamise päev	21.05.2008	
(24) Registreeringu kehtivuse alguse päev	21.05.2008	
(18) Registreeringu kehtivuse lõppemise päev	21.05.2013	
(28) Variantide arv	1	
(72) Autor	Liivi Leppik, Kuusemäe tee 3, Viimsi vald, 74014 Harju maakond, EE	
(73) Omanik	Liivi Leppik, Kuusemäe tee 3, Viimsi vald, 74014 Harju maakond, EE	

(54) Nimetus **Kivikangas**

(55) Reproduktsoon

01449-1

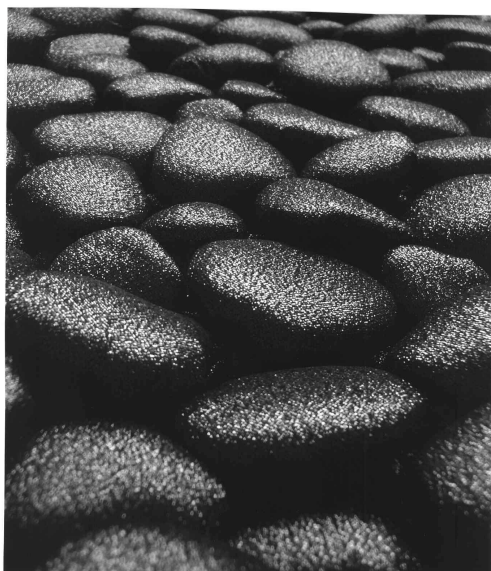

(11) **Registreeringu number** **01450**

(51) Klass: **06-01**

(21) **Taotluse number** D200800040

(15) **Registreerimise päev** 17.11.2008

(22) **Esitamise päev** 12.06.2008

(24) **Registreeringu kehtivuse alguse päev** 12.06.2008

(18) **Registreeringu kehtivuse lõppemise päev** 12.06.2013

(28) **Variantide arv** 1

(72) **Autor** Eero Kotli, Viru 14-10, 10140 Tallinn, EE

(73) **Omanik** Eero Kotli, Viru 14-10, 10140 Tallinn, EE

(74) **Patendivolinik või ühine esindaja** Ott Moorlat

(54) **Nimetus** **Tellistool**

(55) **Reproduktsoon**

01450-1



(11) Registreeringu number	<b>01451</b>
(21) Taotluse number	D200800041
(15) Registreerimise päev	17.11.2008
(22) Esitamise päev	12.06.2008
(24) Registreeringu kehtivuse alguse päev	12.06.2008
(18) Registreeringu kehtivuse lõppemise päev	12.06.2013
(28) Variantide arv	2
(72) Autor	Eero Kotli, Viru 14-10, 10140 Tallinn, EE
(73) Omanik	Eero Kotli, Viru 14-10, 10140 Tallinn, EE
(74) Patendivolinik või ühine esindaja	Ott Moorlat

(51) Klass: **06-01**(54) Nimetus **Tellistool**

(55) Reproduktsoon

01451-1



01451-2

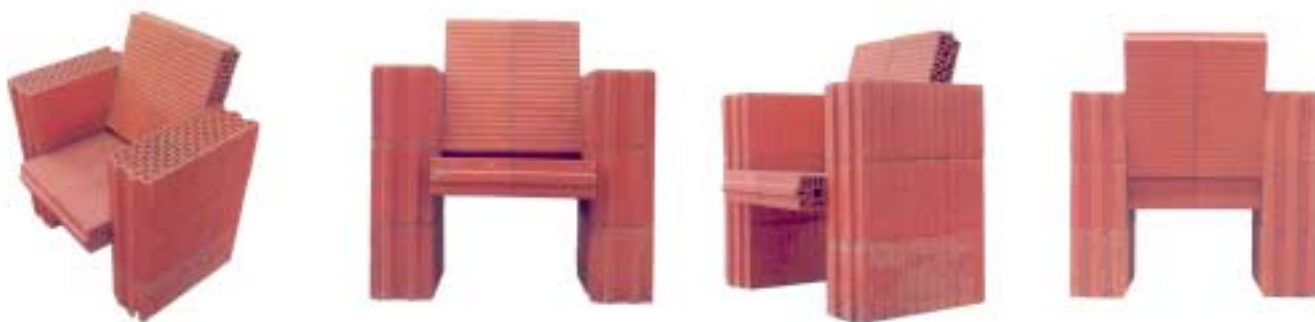

(11) Registreeringu number	<b>01452</b>
(21) Taotluse number	D200800042
(15) Registreerimise päev	17.11.2008
(22) Esitamise päev	12.06.2008
(24) Registreeringu kehtivuse alguse päev	12.06.2008
(18) Registreeringu kehtivuse lõppemise päev	12.06.2013
(28) Variantide arv	1
(72) Autor	Eero Kotli, Viru 14-10, 10140 Tallinn, EE
(73) Omanik	Eero Kotli, Viru 14-10, 10140 Tallinn, EE
(74) Patendivolinik või ühine esindaja	Ott Moorlat

(51) Klass: **06-01**(54) Nimetus **Tellistool**

(55) Reproduktsoon

01452-1



(11) **Registreeringu number** **01453**

(51) Klass: **06-01**

(21) **Taotluse number** D200800043

(15) **Registreerimise päev** 17.11.2008

(22) **Esitamise päev** 12.06.2008

(24) **Registreeringu kehtivuse alguse päev** 12.06.2008

(18) **Registreeringu kehtivuse lõppemise päev** 12.06.2013

(28) **Variantide arv** 1

(72) **Autor** Eero Kotli, Viru 14-10, 10140 Tallinn, EE

(73) **Omanik** Eero Kotli, Viru 14-10, 10140 Tallinn, EE

(74) **Patendivolinik või ühine esindaja** Ott Moorlat

(54) **Nimetus** **Tellistool**

(55) **Reproduktsoon**

01453-1



- (11) **Registreeringu number** **01454**
- (21) **Taotluse number** D200800044
- (15) **Registreerimise päev** 17.11.2008
- (22) **Esitamise päev** 27.06.2008
- (24) **Registreeringu kehtivuse alguse päev** 27.06.2008
- (18) **Registreeringu kehtivuse lõppemise päev** 27.06.2013
- (28) **Variantide arv** 2
- (72) **Autor** Arne Lualaid, Laki 5A, 10621 Tallinn, EE  
Peeter Rimmel, Laki 5A, 10621 Tallinn, EE  
Pearn Lehis, Laki 5A, 10621 Tallinn, EE
- (73) **Omanik** AS Tehnoplast, Laki 5A, 10621 Tallinn, EE
- (74) **Patendivolinik või ühine esindaja** Ott Moorlat

(51) Klass: **09-01**(54) **Nimetus** **Õlipudel**(55) **Reproduktsoon**

01454-1

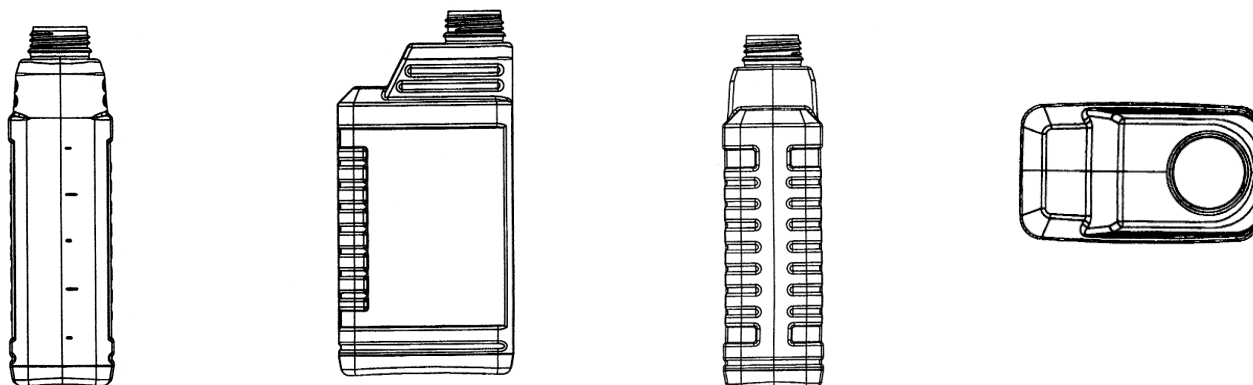

01454-2



- (11) **Registreeringu number** **01455**
- (21) **Taotluse number** D200800045
- (15) **Registreerimise päev** 17.11.2008
- (22) **Esitamise päev** 27.06.2008
- (24) **Registreeringu kehtivuse alguse päev** 27.06.2008
- (18) **Registreeringu kehtivuse lõppemise päev** 27.06.2013
- (28) **Variantide arv** 2
- (72) **Autor** Arne Lualaid, Laki 5A, 10621 Tallinn, EE  
Peeter Rimmel, Laki 5A, 10621 Tallinn, EE  
Pearn Lehis, Laki 5A, 10621 Tallinn, EE
- (73) **Omanik** AS Tehnoplast, Laki 5A, 10621 Tallinn, EE
- (74) **Patendivolinik või ühine esindaja** Ott Moorlat

(51) Klass: **09-02**

(54) **Nimetus** **Õlikanister**

(55) **Reproduktsoon**

01455-1

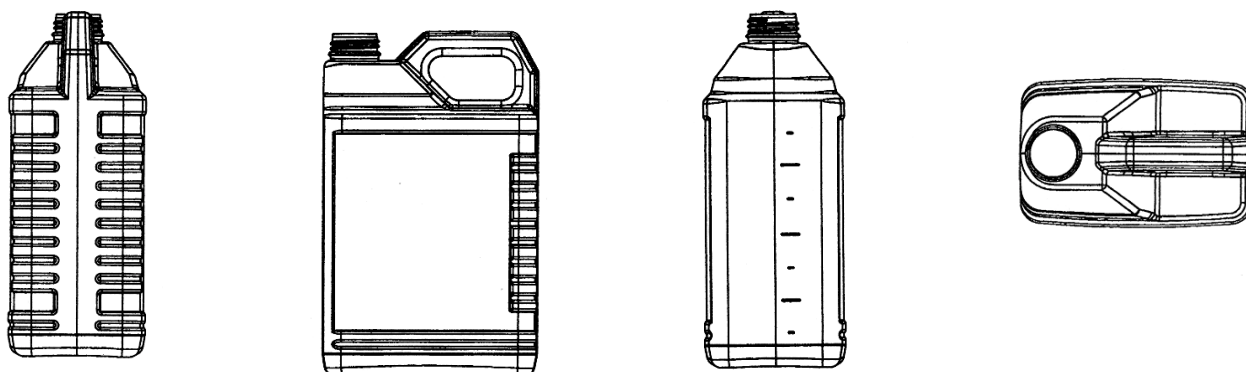

01455-2





- (11) **Registreeringu number** **01456** (51) Klass: **23-03**
- (21) **Taotluse number** D200800046
- (15) **Registreerimise päev** 17.11.2008
- (22) **Esitamise päev** 01.07.2008
- (24) **Registreeringu kehtivuse alguse päev** 01.07.2008
- (18) **Registreeringu kehtivuse lõppemise päev** 01.07.2013
- (28) **Variantide arv** 1
- (72) **Autor** Lilian-Hanna Taimla, Andrease mägi, Ristimäe tee 12, Meegomäe küla, Võru vald, 65526 Võru maakond, EE
- (73) **Omanik** Lilian-Hanna Taimla, Andrease mägi, Ristimäe tee 12, Meegomäe küla, Võru vald, 65526 Võru maakond, EE

(54) **Nimetus** **Leso**

(55) **Reproduktsoon**

01456-1



- (11) **Registreeringu number** **01457** (51) Klass: **06-04**
- (21) **Taotluse number** D200800047
- (15) **Registreerimise päev** 17.11.2008
- (22) **Esitamise päev** 01.07.2008
- (24) **Registreeringu kehtivuse alguse päev** 01.07.2008
- (18) **Registreeringu kehtivuse lõppemise päev** 01.07.2013
- (28) **Variantide arv** 1
- (72) **Autor** Lilian-Hanna Taimla, Andrease mägi, Ristimäe tee 12, Meegomäe küla, Võru vald, 65526 Võru maakond, EE
- (73) **Omanik** Lilian-Hanna Taimla, Andrease mägi, Ristimäe tee 12, Meegomäe küla, Võru vald, 65526 Võru maakond, EE

(54) **Nimetus** **Sahtliboks**

(55) **Reproduktsoon**

01457-1



- (11) **Registreeringu number** **01458** (51) Klass: **06-03**
- (21) **Taotluse number** D200800048
- (15) **Registreerimise päev** 17.11.2008
- (22) **Esitamise päev** 01.07.2008
- (24) **Registreeringu kehtivuse alguse päev** 01.07.2008
- (18) **Registreeringu kehtivuse lõppemise päev** 01.07.2013
- (28) **Variantide arv** 2
- (72) **Autor** Lilian-Hanna Taimla, Andrease mägi, Ristimäe tee 12, Meegomäe küla, Võru vald, 65526 Võru maakond, EE
- (73) **Omanik** Lilian-Hanna Taimla, Andrease mägi, Ristimäe tee 12, Meegomäe küla, Võru vald, 65526 Võru maakond, EE
- (54) **Nimetus** **Degusteerimislaud**
- (55) **Reproduktsoon**
- 01458-1



01458-2



(11) Registreeringu number	<b>01459</b>	(51) Klass: <b>26-03</b>
(21) Taotluse number	D200800049	
(15) Registreerimise päev	17.11.2008	
(22) Esitamise päev	01.07.2008	
(24) Registreeringu kehtivuse alguse päev	01.07.2008	
(18) Registreeringu kehtivuse lõppemise päev	01.07.2013	
(28) Variantide arv	2	
(72) Autor	Lilian-Hanna Taimla, Andrease mägi, Ristimäe tee 12, Meegomäe küla, Võru vald, 65526 Võru maakond, EE	
(73) Omanik	Lilian-Hanna Taimla, Andrease mägi, Ristimäe tee 12, Meegomäe küla, Võru vald, 65526 Võru maakond, EE	

(54) Nimetus **Sambavalgusti**

(55) Reproduktsoon

01459-1

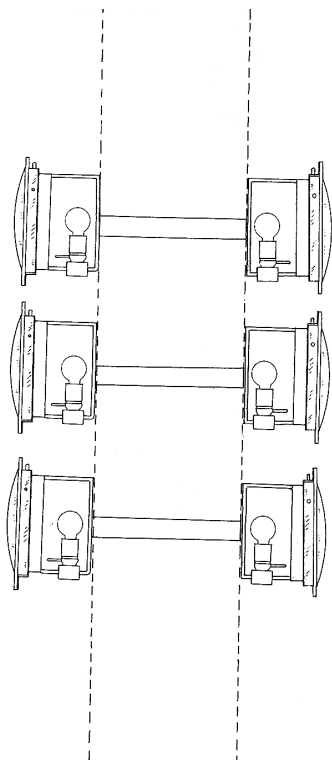

01459-2

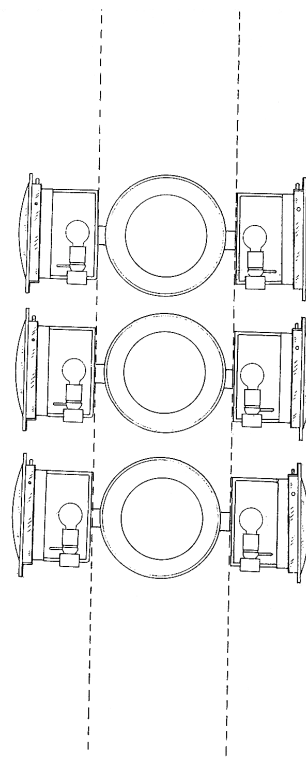

- (11) **Registreeringu number** **01460** (51) Klass: **25-02**
- (21) **Taotluse number** D200800050
- (15) **Registreerimise päev** 17.11.2008
- (22) **Esitamise päev** 01.07.2008
- (24) **Registreeringu kehtivuse alguse päev** 01.07.2008
- (18) **Registreeringu kehtivuse lõppemise päev** 01.07.2013
- (28) **Variantide arv** 2
- (72) **Autor** Lilian-Hanna Taimla, Andrease mägi, Ristimäe tee 12, Meegomäe küla, Võru vald, 65526 Võru maakond, EE
- (73) **Omanik** Lilian-Hanna Taimla, Andrease mägi, Ristimäe tee 12, Meegomäe küla, Võru vald, 65526 Võru maakond, EE
- (54) **Nimetus** Uks
- (55) **Reproduktsoon**

01460-1



01460-2

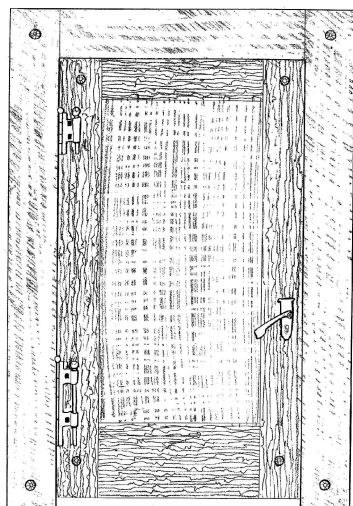

- (11) **Registreeringu number** **01461** (51) **Klass:** **25-02**
- (21) **Taotluse number** D200800051
- (15) **Registreerimise päev** 17.11.2008
- (22) **Esitamise päev** 01.07.2008
- (24) **Registreeringu kehtivuse alguse päev** 01.07.2008
- (18) **Registreeringu kehtivuse lõppemise päev** 01.07.2013
- (28) **Variantide arv** 2
- (72) **Autor** Lilian-Hanna Taimla, Andrease mägi, Ristimäe tee 12, Meegomäe küla, Võru vald, 65526 Võru maakond, EE
- (73) **Omanik** Lilian-Hanna Taimla, Andrease mägi, Ristimäe tee 12, Meegomäe küla, Võru vald, 65526 Võru maakond, EE

(54) **Nimetus** **Uks**

(55) **Reproduktsoon**

01461-1



01461-2

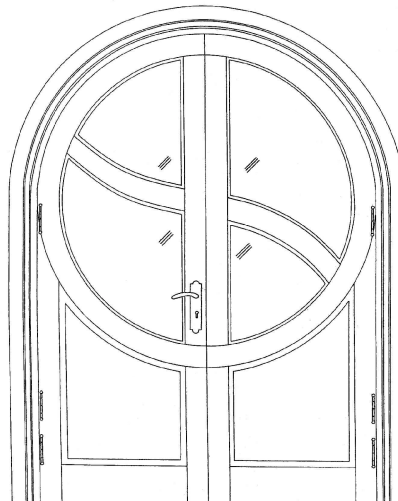
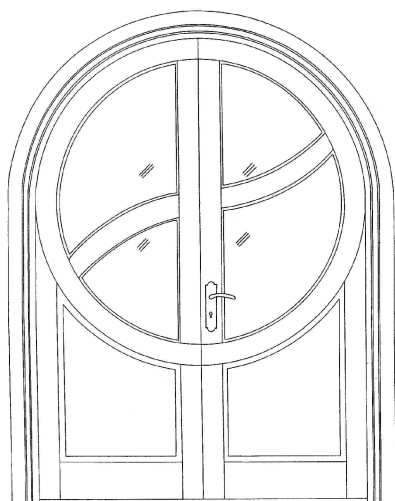

(11) Registreeringu number	<b>01462</b>	(51) Klass: <b>25-02</b>
(21) Taotluse number	D200800052	
(15) Registreerimise päev	17.11.2008	
(22) Esitamise päev	01.07.2008	
(24) Registreeringu kehtivuse alguse päev	01.07.2008	
(18) Registreeringu kehtivuse lõppemise päev	01.07.2013	
(28) Variantide arv	2	
(72) Autor	Lilian-Hanna Taimla, Andrease mägi, Ristimäe tee 12, Meegomäe küla, Võru vald, 65526 Võru maakond, EE	
(73) Omanik	Lilian-Hanna Taimla, Andrease mägi, Ristimäe tee 12, Meegomäe küla, Võru vald, 65526 Võru maakond, EE	

(54) Nimetus **Uks**

(55) Reproduktsoon

01462-1

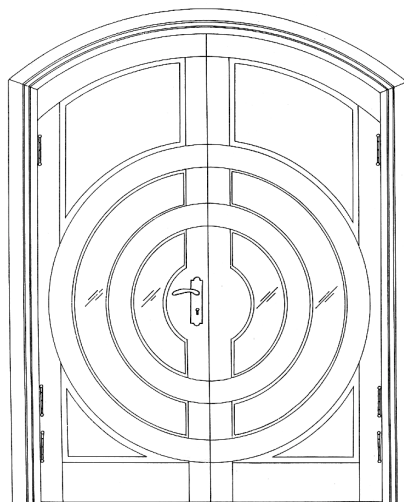
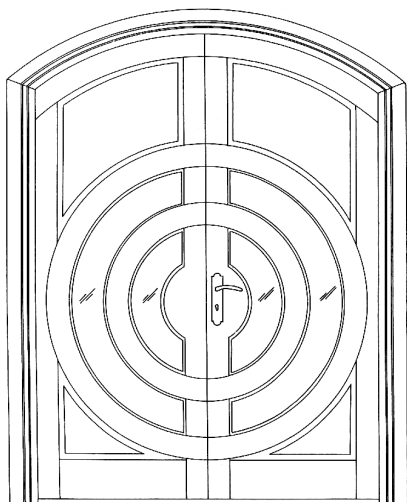

01462-2

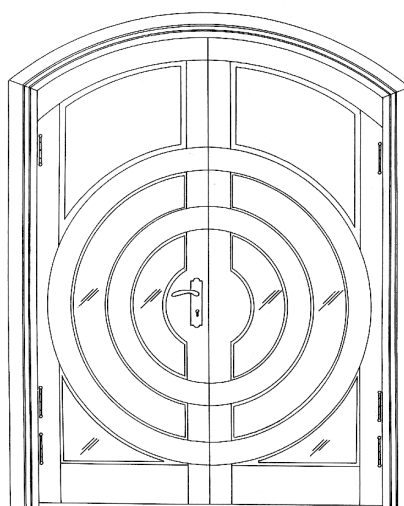
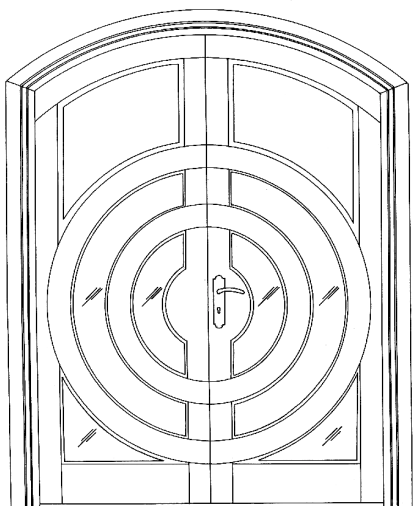

- (11) **Registreeringu number** **01463** (51) **Klass:** 25-02
- (21) **Taotluse number** D200800053
- (15) **Registreerimise päev** 17.11.2008
- (22) **Esitamise päev** 01.07.2008
- (24) **Registreeringu kehtivuse alguse päev** 01.07.2008
- (18) **Registreeringu kehtivuse lõppemise päev** 01.07.2013
- (28) **Variantide arv** 2
- (72) **Autor** Lilian-Hanna Taimla, Andrease mägi, Ristimäe tee 12, Meegomäe küla, Võru vald, 65526 Võru maakond, EE
- (73) **Omanik** Lilian-Hanna Taimla, Andrease mägi, Ristimäe tee 12, Meegomäe küla, Võru vald, 65526 Võru maakond, EE

(54) **Nimetus** **Uks**

(55) **Reproduktsoon**

01463-1

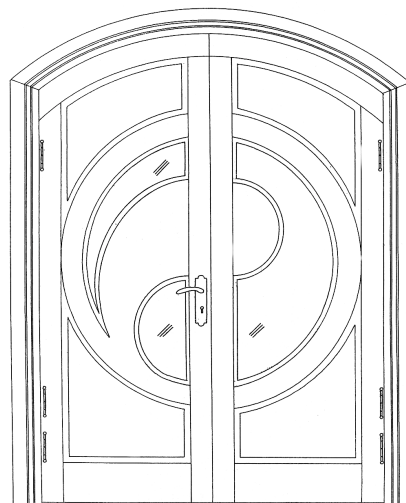
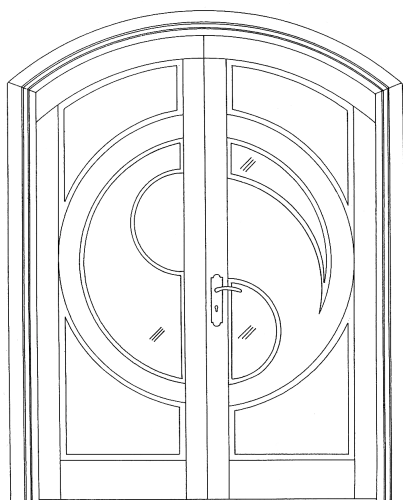

01463-2

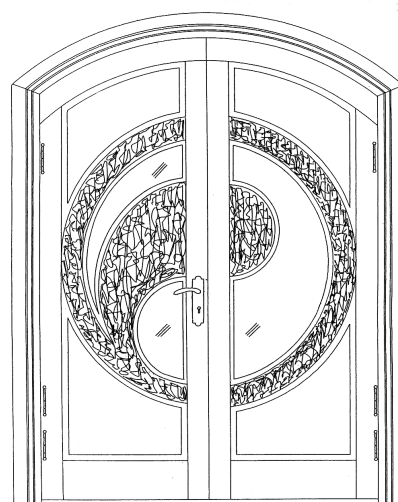
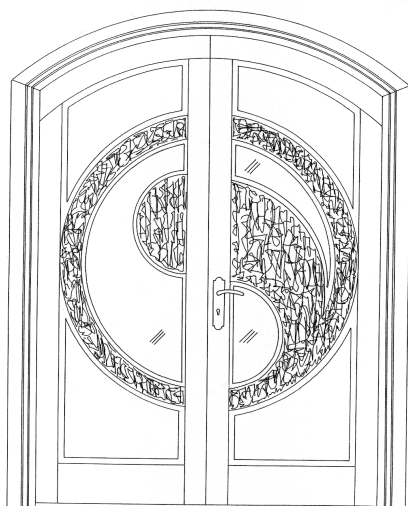



- (11) **Registreeringu number** **01464** (51) Klass: **25-02**
- (21) **Taotluse number** D200800054
- (15) **Registreerimise päev** 17.11.2008
- (22) **Esitamise päev** 01.07.2008
- (24) **Registreeringu kehtivuse alguse päev** 01.07.2008
- (18) **Registreeringu kehtivuse lõppemise päev** 01.07.2013
- (28) **Variantide arv** 2
- (72) **Autor** Lilian-Hanna Taimla, Andrease mägi, Ristimäe tee 12, Meegomäe küla, Võru vald, 65526 Võru maakond, EE
- (73) **Omanik** Lilian-Hanna Taimla, Andrease mägi, Ristimäe tee 12, Meegomäe küla, Võru vald, 65526 Võru maakond, EE
- (54) **Nimetus** Uks
- (55) **Reproduktsoon**
- 01464-1



---

01464-2



- (11) **Registreeringu number** **01465** (51) Klass: **25-02**
- (21) **Taotluse number** D200800055
- (15) **Registreerimise päev** 17.11.2008
- (22) **Esitamise päev** 01.07.2008
- (24) **Registreeringu kehtivuse alguse päev** 01.07.2008
- (18) **Registreeringu kehtivuse lõppemise päev** 01.07.2013
- (28) **Variantide arv** 2
- (72) **Autor** Lilian-Hanna Taimla, Andrease mägi, Ristimäe tee 12, Meegomäe küla, Võru vald, 65526 Võru maakond, EE
- (73) **Omanik** Lilian-Hanna Taimla, Andrease mägi, Ristimäe tee 12, Meegomäe küla, Võru vald, 65526 Võru maakond, EE
- (54) **Nimetus** **Uks**
- (55) **Reproduktsoon**
- 01465-1



---

01465-2



- (11) **Registreeringu number** **01466** (51) Klass: **25-02**
- (21) **Taotluse number** D200800056
- (15) **Registreerimise päev** 17.11.2008
- (22) **Esitamise päev** 01.07.2008
- (24) **Registreeringu kehtivuse alguse päev** 01.07.2008
- (18) **Registreeringu kehtivuse lõppemise päev** 01.07.2013
- (28) **Variantide arv** 2
- (72) **Autor** Lilian-Hanna Taimla, Andrease mägi, Ristimäe tee 12, Meegomäe küla, Võru vald, 65526 Võru maakond, EE
- (73) **Omanik** Lilian-Hanna Taimla, Andrease mägi, Ristimäe tee 12, Meegomäe küla, Võru vald, 65526 Võru maakond, EE
- (54) **Nimetus** **Uks**
- (55) **Reproduktsoon**

01466-1



01466-2



(11) Registreeringu number	<b>01467</b>	(51) Klass: <b>25-02</b>
(21) Taotluse number	D200800057	
(15) Registreerimise päev	17.11.2008	
(22) Esitamise päev	01.07.2008	
(24) Registreeringu kehtivuse alguse päev	01.07.2008	
(18) Registreeringu kehtivuse lõppemise päev	01.07.2013	
(28) Variantide arv	2	
(72) Autor	Lilian-Hanna Taimla, Andrease mägi, Ristimäe tee 12, Meegomäe küla, Võru vald, 65526 Võru maakond, EE	
(73) Omanik	Lilian-Hanna Taimla, Andrease mägi, Ristimäe tee 12, Meegomäe küla, Võru vald, 65526 Võru maakond, EE	

(54) Nimetus Uks

(55) Reproduktsoon

01467-1



01467-2



- (11) **Registreeringu number** **01468** (51) Klass: **25-02**
- (21) **Taotluse number** D200800058
- (15) **Registreerimise päev** 17.11.2008
- (22) **Esitamise päev** 01.07.2008
- (24) **Registreeringu kehtivuse alguse päev** 01.07.2008
- (18) **Registreeringu kehtivuse lõppemise päev** 01.07.2013
- (28) **Variantide arv** 2
- (72) **Autor** Lilian-Hanna Taimla, Andrease mägi, Ristimäe tee 12, Meegomäe küla, Võru vald, 65526 Võru maakond, EE
- (73) **Omanik** Lilian-Hanna Taimla, Andrease mägi, Ristimäe tee 12, Meegomäe küla, Võru vald, 65526 Võru maakond, EE
- (54) **Nimetus** Uks
- (55) **Reproduktsoon**

01468-1

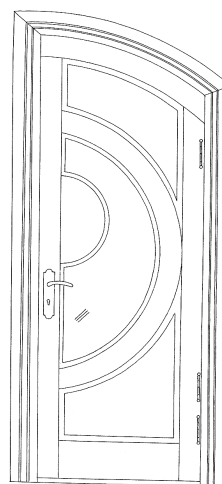
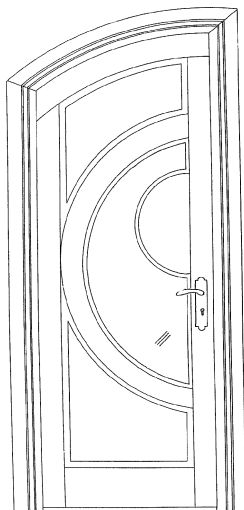

01468-2

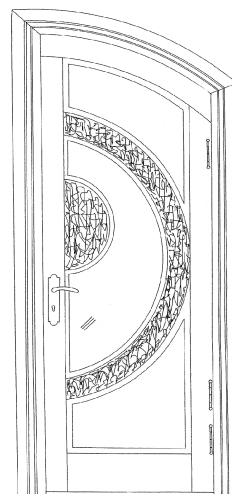
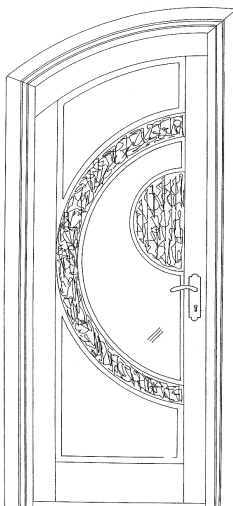

(11) Registreeringu number	01469	(51) Klass: 25-02
(21) Taotluse number	D200800059	
(15) Registreerimise päev	17.11.2008	
(22) Esitamise päev	01.07.2008	
(24) Registreeringu kehtivuse alguse päev	01.07.2008	
(18) Registreeringu kehtivuse lõppemise päev	01.07.2013	
(28) Variantide arv	2	
(72) Autor	Lilian-Hanna Taimla, Andrease mägi, Ristimäe tee 12, Meegomäe küla, Võru vald, 65526 Võru maakond, EE	
(73) Omanik	Lilian-Hanna Taimla, Andrease mägi, Ristimäe tee 12, Meegomäe küla, Võru vald, 65526 Võru maakond, EE	

(54) Nimetus Uks

(55) Reproduktsioon

01469-1

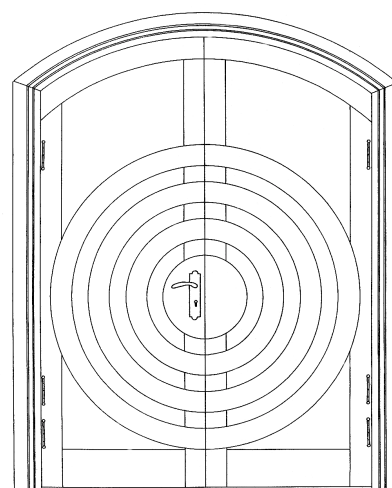
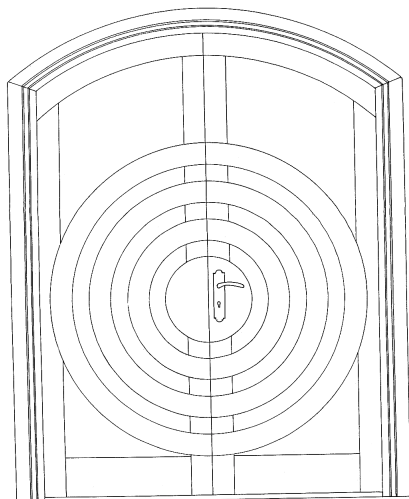

01469-2

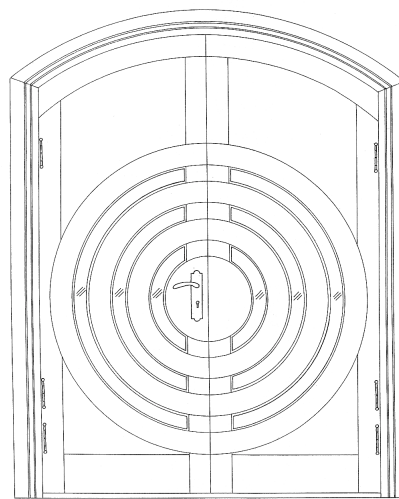
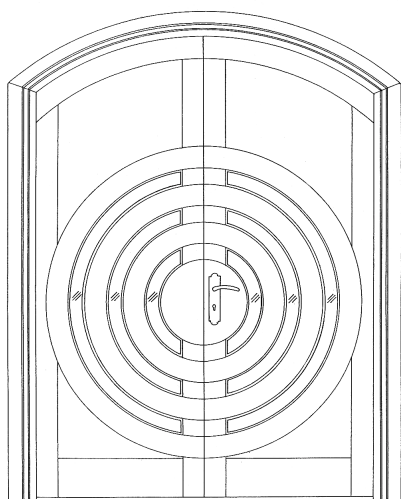

(11) Registreeringu number	<b>01470</b>	(51) Klass: <b>25-02</b>
(21) Taotluse number	D200800060	
(15) Registreerimise päev	17.11.2008	
(22) Esitamise päev	01.07.2008	
(24) Registreeringu kehtivuse alguse päev	01.07.2008	
(18) Registreeringu kehtivuse lõppemise päev	01.07.2013	
(28) Variantide arv	2	
(72) Autor	Lilian-Hanna Taimla, Andrease mägi, Ristimäe tee 12, Meegomäe küla, Võru vald, 65526 Võru maakond, EE	
(73) Omanik	Lilian-Hanna Taimla, Andrease mägi, Ristimäe tee 12, Meegomäe küla, Võru vald, 65526 Võru maakond, EE	

(54) Nimetus **Uks**

(55) Reproduktsioon

01470-1

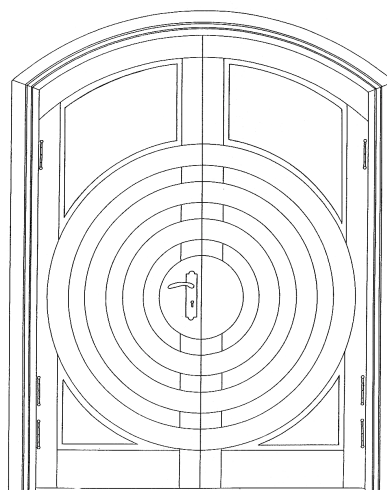
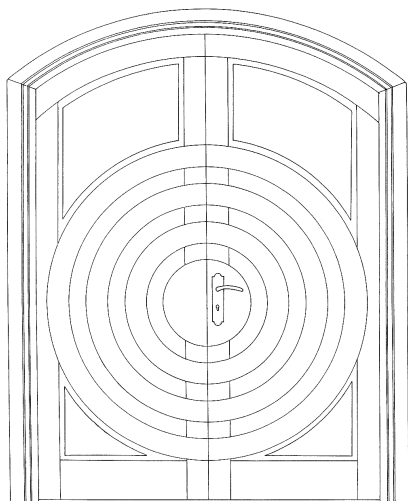

01470-2

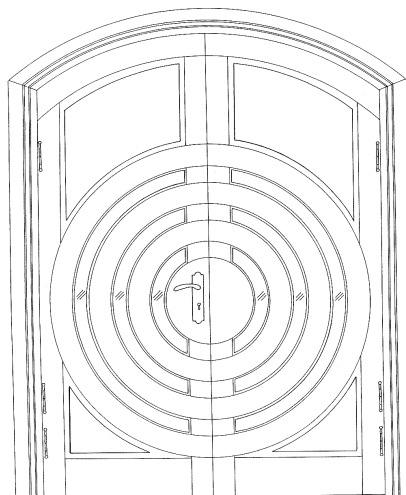
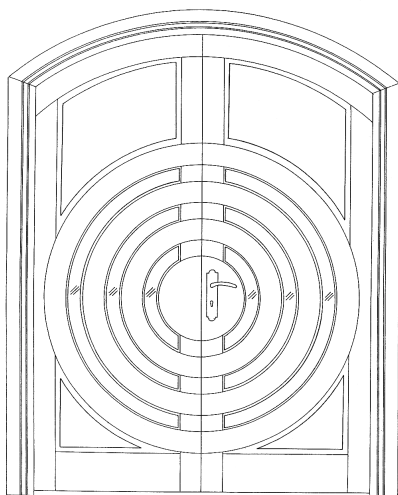

(11) Registreeringu number	01471	(51) Klass: 25-02
(21) Taotluse number	D200800061	
(15) Registreerimise päev	17.11.2008	
(22) Esitamise päev	01.07.2008	
(24) Registreeringu kehtivuse alguse päev	01.07.2008	
(18) Registreeringu kehtivuse lõppemise päev	01.07.2013	
(28) Variantide arv	2	
(72) Autor	Lilian-Hanna Taimla, Andrease mägi, Ristimäe tee 12, Meegomäe küla, Võru vald, 65526 Võru maakond, EE	
(73) Omanik	Lilian-Hanna Taimla, Andrease mägi, Ristimäe tee 12, Meegomäe küla, Võru vald, 65526 Võru maakond, EE	

(54) Nimetus Uks

(55) Reproduktsoon

01471-1

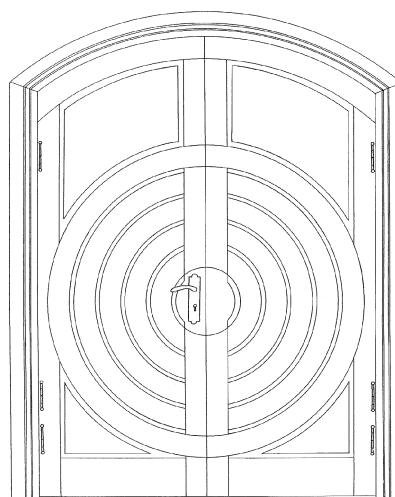
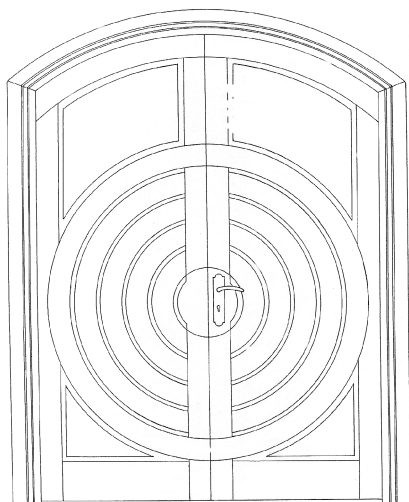

01471-2

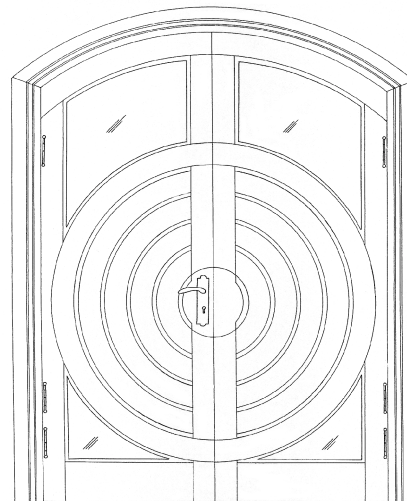
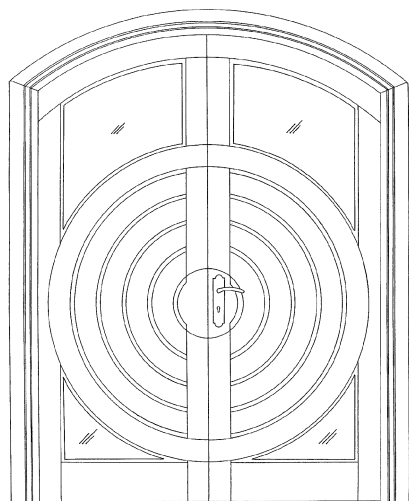



- (11) **Registreeringu number** **01472** (51) Klass: **25-02**
- (21) **Taotluse number** D200800062
- (15) **Registreerimise päev** 17.11.2008
- (22) **Esitamise päev** 01.07.2008
- (24) **Registreeringu kehtivuse alguse päev** 01.07.2008
- (18) **Registreeringu kehtivuse lõppemise päev** 01.07.2013
- (28) **Variantide arv** 2
- (72) **Autor** Lilian-Hanna Taimla, Andrease mägi, Ristimäe tee 12, Meegomäe küla, Võru vald, 65526 Võru maakond, EE
- (73) **Omanik** Lilian-Hanna Taimla, Andrease mägi, Ristimäe tee 12, Meegomäe küla, Võru vald, 65526 Võru maakond, EE

(54) **Nimetus** **Uks**

(55) **Reproduktsoon**

01472-1

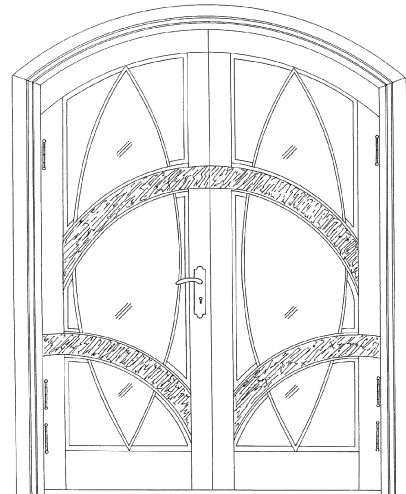
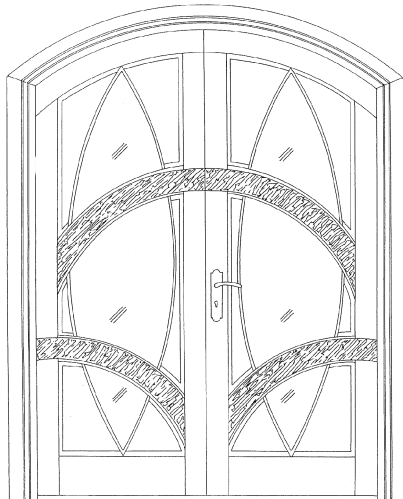

01472-2

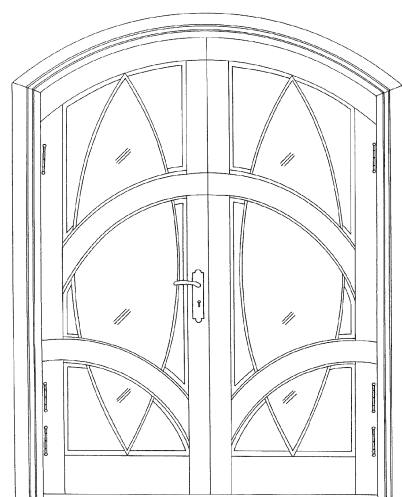
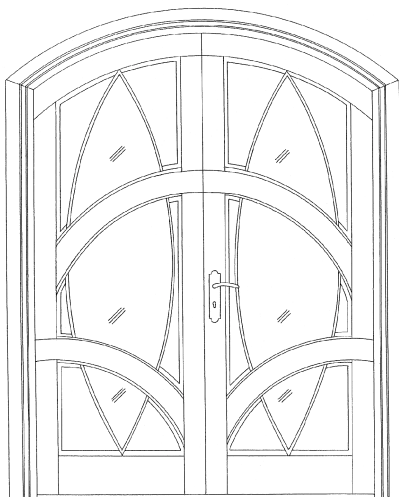

- (11) **Registreeringu number** **01473** (51) **Klass:** **25-02**
- (21) **Taotluse number** D200800063
- (15) **Registreerimise päev** 17.11.2008
- (22) **Esitamise päev** 01.07.2008
- (24) **Registreeringu kehtivuse alguse päev** 01.07.2008
- (18) **Registreeringu kehtivuse lõppemise päev** 01.07.2013
- (28) **Variantide arv** 2
- (72) **Autor** Lilian-Hanna Taimla, Andrease mägi, Ristimäe tee 12, Meegomäe küla, Võru vald, 65526 Võru maakond, EE
- (73) **Omanik** Lilian-Hanna Taimla, Andrease mägi, Ristimäe tee 12, Meegomäe küla, Võru vald, 65526 Võru maakond, EE

(54) **Nimetus** **Uks**

(55) **Reproduktsoon**

01473-1

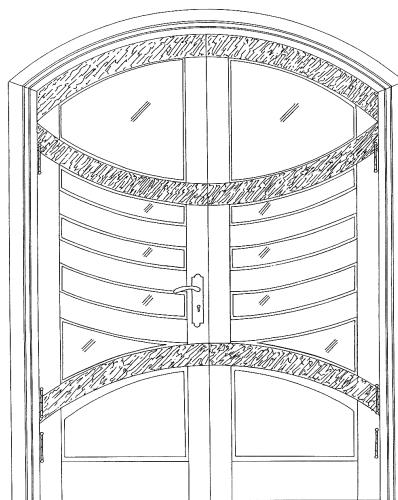
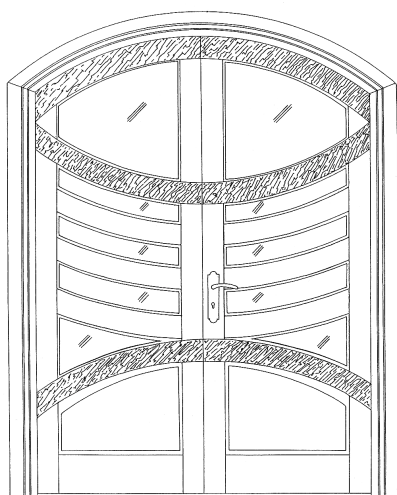

01473-2

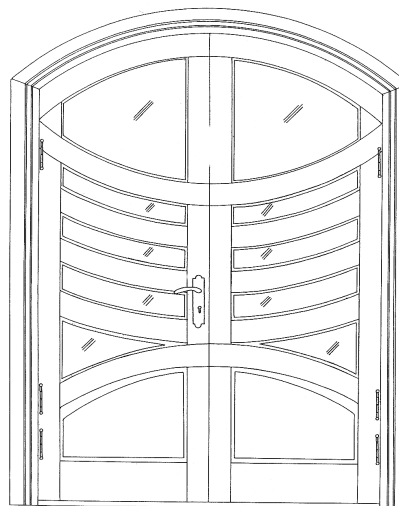
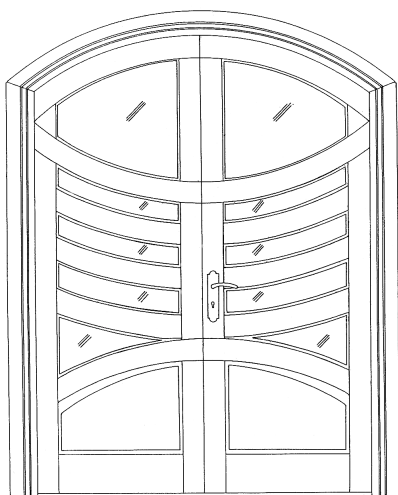

- (11) **Registreeringu number** **01474** (51) **Klass:** **25-02**
- (21) **Taotluse number** D200800064
- (15) **Registreerimise päev** 17.11.2008
- (22) **Esitamise päev** 01.07.2008
- (24) **Registreeringu kehtivuse alguse päev** 01.07.2008
- (18) **Registreeringu kehtivuse lõppemise päev** 01.07.2013
- (28) **Variantide arv** 2
- (72) **Autor** Lilian-Hanna Taimla, Andrease mägi, Ristimäe tee 12, Meegomäe küla, Võru vald, 65526 Võru maakond, EE
- (73) **Omanik** Lilian-Hanna Taimla, Andrease mägi, Ristimäe tee 12, Meegomäe küla, Võru vald, 65526 Võru maakond, EE
- (54) **Nimetus** **Uks**

(55) **Reproduktsoon**

01474-1

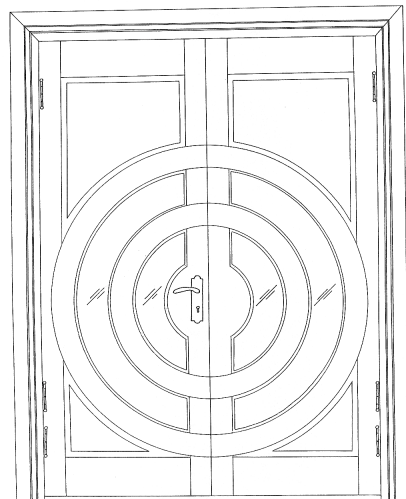
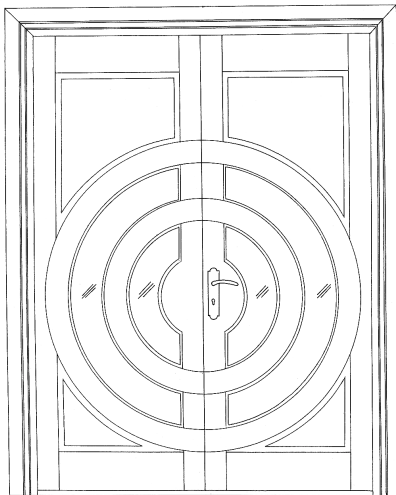

01474-2

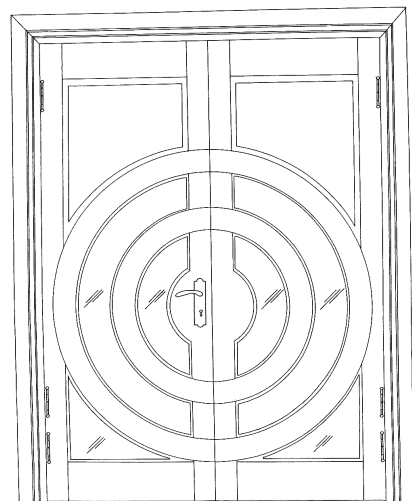
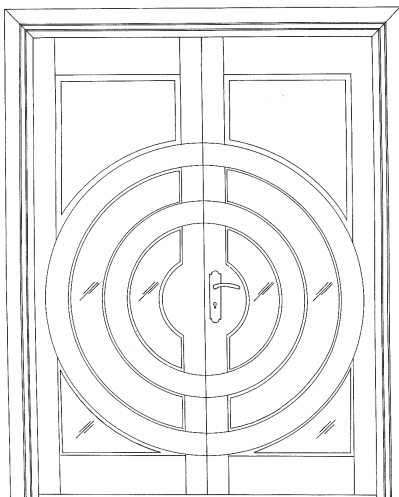

- (11) **Registreeringu number** **01475** (51) **Klass:** **25-02**
- (21) **Taotluse number** D200800065
- (15) **Registreerimise päev** 17.11.2008
- (22) **Esitamise päev** 01.07.2008
- (24) **Registreeringu kehtivuse alguse päev** 01.07.2008
- (18) **Registreeringu kehtivuse lõppemise päev** 01.07.2013
- (28) **Variantide arv** 2
- (72) **Autor** Lilian-Hanna Taimla, Andrease mägi, Ristimäe tee 12, Meegomäe küla, Võru vald, 65526 Võru maakond, EE
- (73) **Omanik** Lilian-Hanna Taimla, Andrease mägi, Ristimäe tee 12, Meegomäe küla, Võru vald, 65526 Võru maakond, EE

(54) **Nimetus** **Uks**

(55) **Reproduktsoon**

01475-1

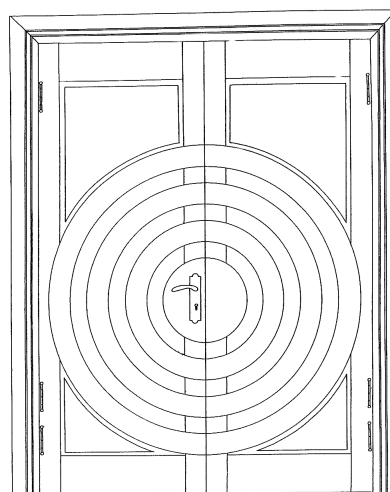
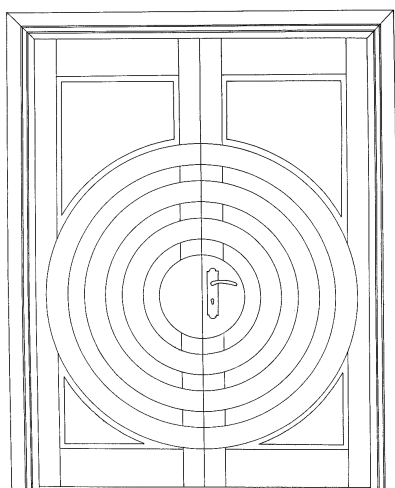

01475-2

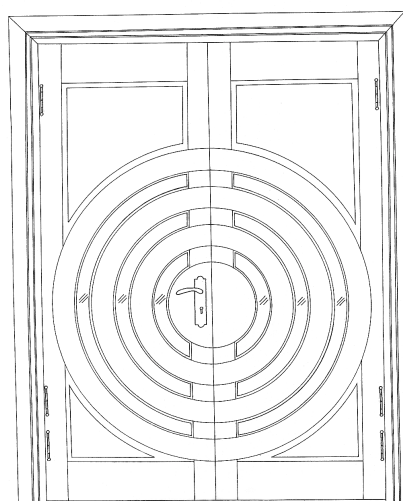
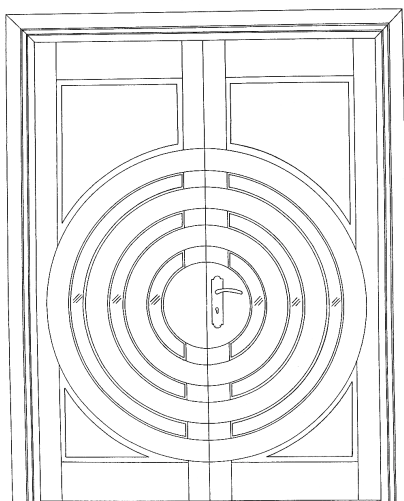

(11) Registreeringu number	<b>01476</b>	(51) Klass: <b>25-02</b>
(21) Taotluse number	D200800066	
(15) Registreerimise päev	17.11.2008	
(22) Esitamise päev	01.07.2008	
(24) Registreeringu kehtivuse alguse päev	01.07.2008	
(18) Registreeringu kehtivuse lõppemise päev	01.07.2013	
(28) Variantide arv	2	
(72) Autor	Lilian-Hanna Taimla, Andrease mägi, Ristimäe tee 12, Meegomäe küla, Võru vald, 65526 Võru maakond, EE	
(73) Omanik	Lilian-Hanna Taimla, Andrease mägi, Ristimäe tee 12, Meegomäe küla, Võru vald, 65526 Võru maakond, EE	

(54) Nimetus **Uks**

(55) Reproduktsoon

01476-1

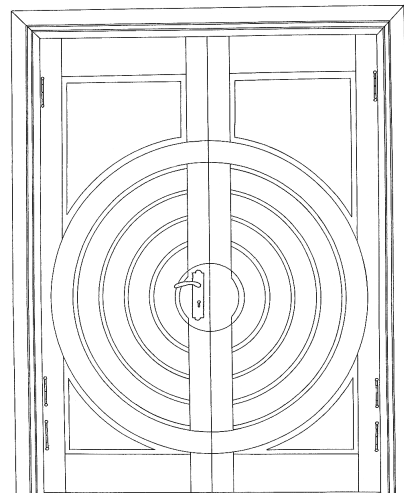
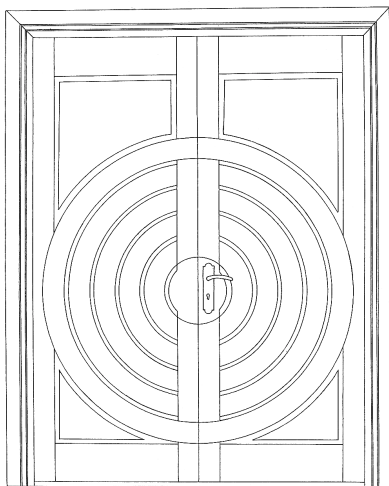

01476-2

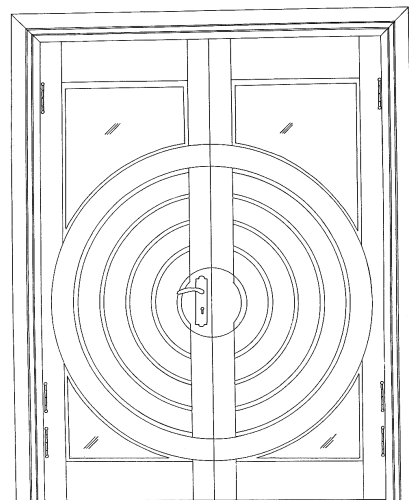
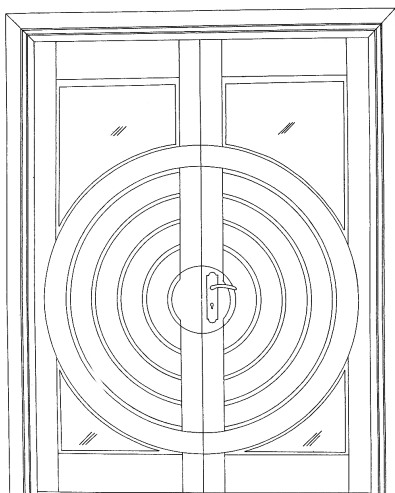

- (11) **Registreeringu number** **01477** (51) **Klass:** **25-02**
- (21) **Taotluse number** D200800067
- (15) **Registreerimise päev** 17.11.2008
- (22) **Esitamise päev** 01.07.2008
- (24) **Registreeringu kehtivuse alguse päev** 01.07.2008
- (18) **Registreeringu kehtivuse lõppemise päev** 01.07.2013
- (28) **Variantide arv** 2
- (72) **Autor** Lilian-Hanna Taimla, Andrease mägi, Ristimäe tee 12, Meegomäe küla, Võru vald, 65526 Võru maakond, EE
- (73) **Omanik** Lilian-Hanna Taimla, Andrease mägi, Ristimäe tee 12, Meegomäe küla, Võru vald, 65526 Võru maakond, EE

(54) **Nimetus** **Uks**

(55) **Reproduktsoon**

01477-1

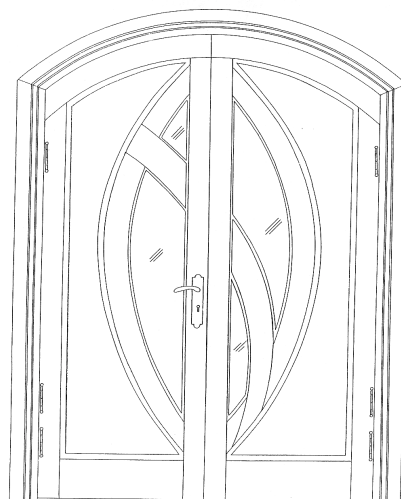
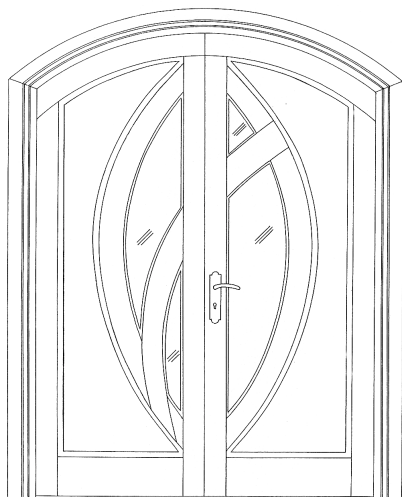

01477-2

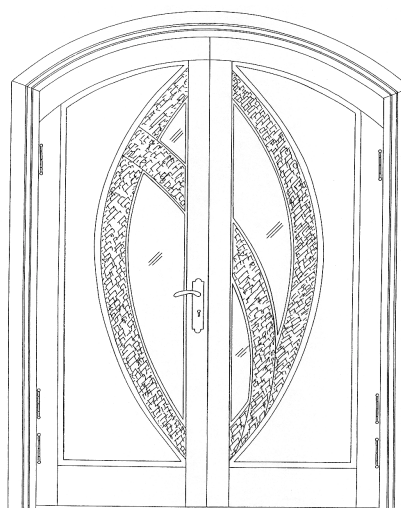
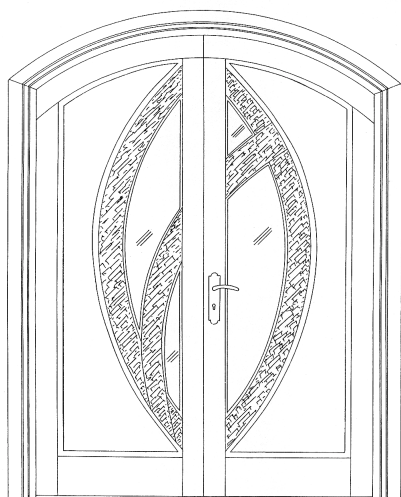

- (11) **Registreeringu number** **01478** (51) Klass: **25-02**
- (21) **Taotluse number** D200800068
- (15) **Registreerimise päev** 17.11.2008
- (22) **Esitamise päev** 01.07.2008
- (24) **Registreeringu kehtivuse alguse päev** 01.07.2008
- (18) **Registreeringu kehtivuse lõppemise päev** 01.07.2013
- (28) **Variantide arv** 2
- (72) **Autor** Lilian-Hanna Taimla, Andrease mägi, Ristimäe tee 12, Meegomäe küla, Võru vald, 65526 Võru maakond, EE
- (73) **Omanik** Lilian-Hanna Taimla, Andrease mägi, Ristimäe tee 12, Meegomäe küla, Võru vald, 65526 Võru maakond, EE

(54) **Nimetus** **Uks**

(55) **Reproduktsoon**

01478-1

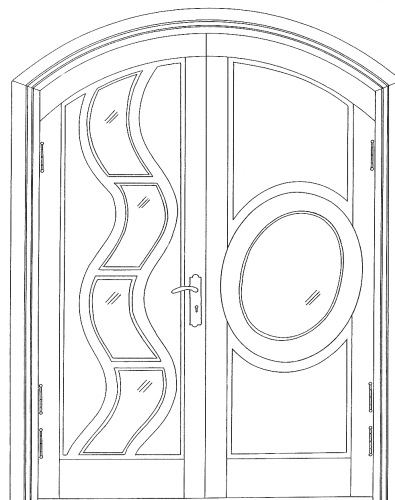
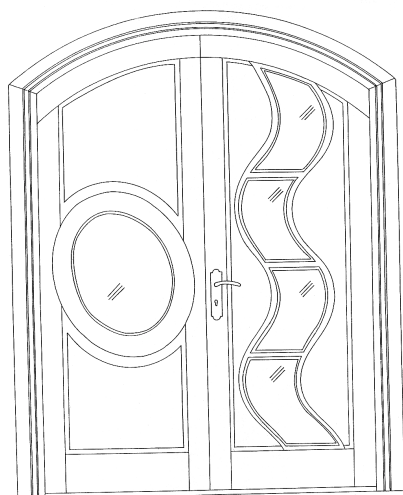

01478-2

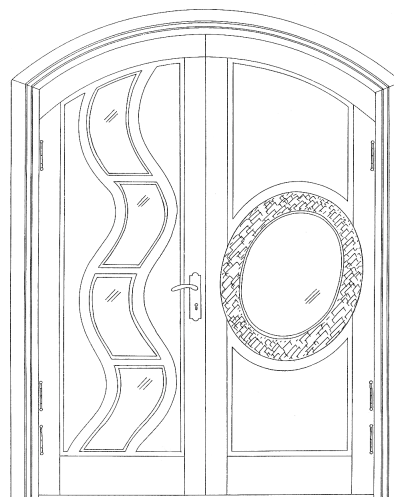
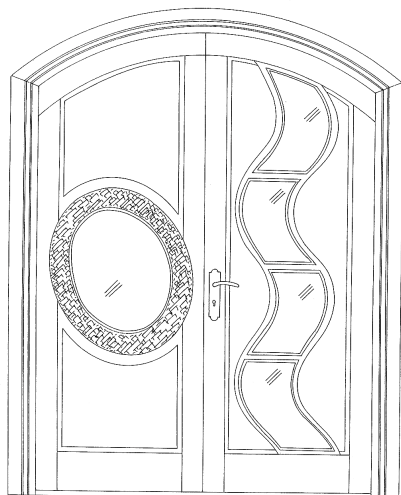

- (11) **Registreeringu number** **01479** (51) **Klass:** **25-02**
- (21) **Taotluse number** D200800069
- (15) **Registreerimise päev** 17.11.2008
- (22) **Esitamise päev** 01.07.2008
- (24) **Registreeringu kehtivuse alguse päev** 01.07.2008
- (18) **Registreeringu kehtivuse lõppemise päev** 01.07.2013
- (28) **Variantide arv** 2
- (72) **Autor** Lilian-Hanna Taimla, Andrease mägi, Ristimäe tee 12, Meegomäe küla, Võru vald, 65526 Võru maakond, EE
- (73) **Omanik** Lilian-Hanna Taimla, Andrease mägi, Ristimäe tee 12, Meegomäe küla, Võru vald, 65526 Võru maakond, EE

(54) **Nimetus** **Uks**

(55) **Reproduktsoon**

01479-1

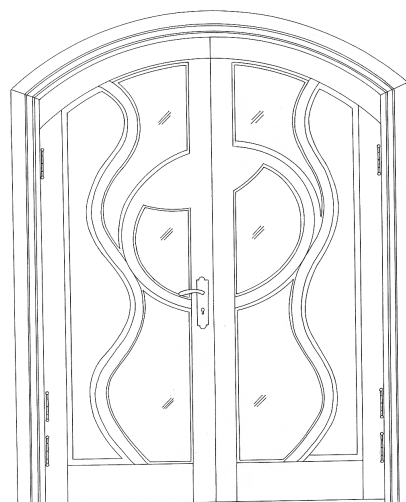
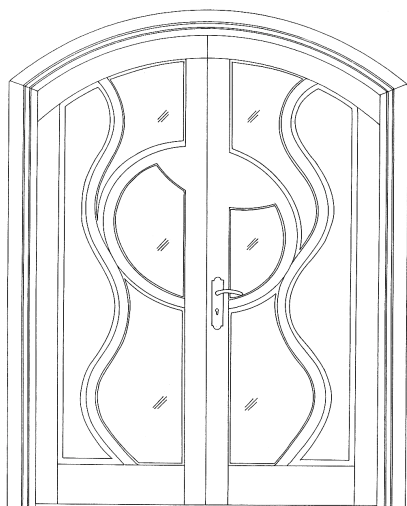

01479-2

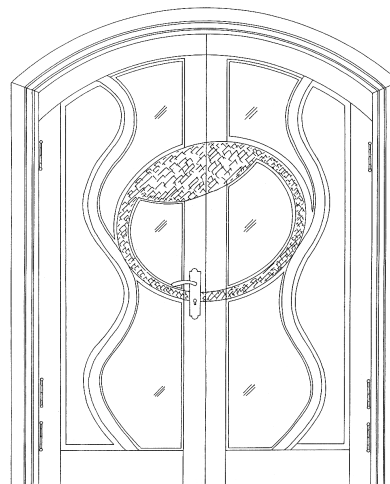
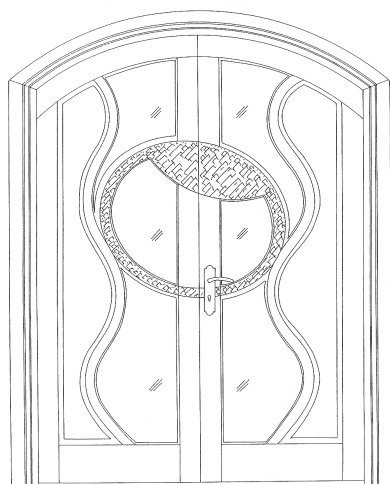



- (11) **Registreeringu number** **01480** (51) Klass: **25-02**
- (21) **Taotluse number** D200800070
- (15) **Registreerimise päev** 17.11.2008
- (22) **Esitamise päev** 01.07.2008
- (24) **Registreeringu kehtivuse alguse päev** 01.07.2008
- (18) **Registreeringu kehtivuse lõppemise päev** 01.07.2013
- (28) **Variantide arv** 2
- (72) **Autor** Lilian-Hanna Taimla, Andrease mägi, Ristimäe tee 12, Meegomäe küla, Võru vald, 65526 Võru maakond, EE
- (73) **Omanik** Lilian-Hanna Taimla, Andrease mägi, Ristimäe tee 12, Meegomäe küla, Võru vald, 65526 Võru maakond, EE

(54) **Nimetus** **Uks**

(55) **Reproduktsoon**

01480-1

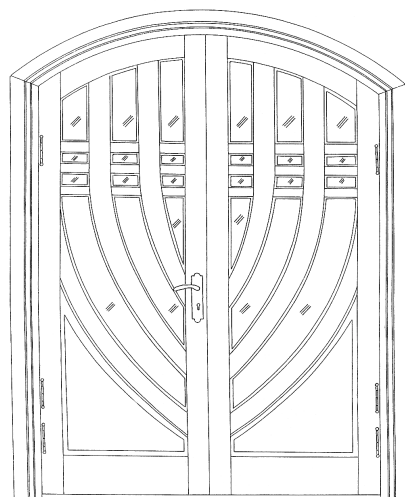
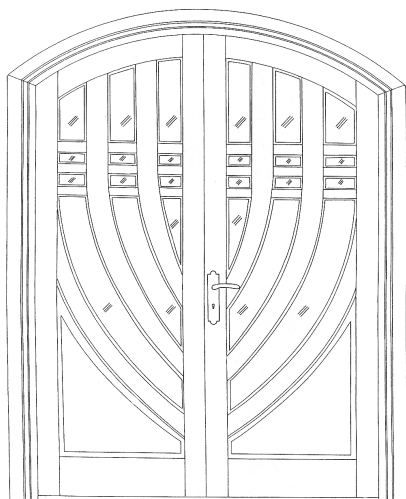

01480-2

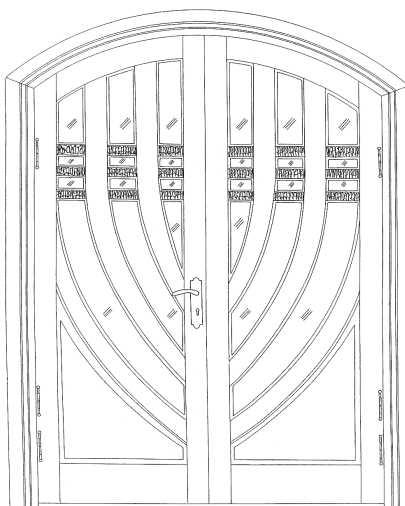
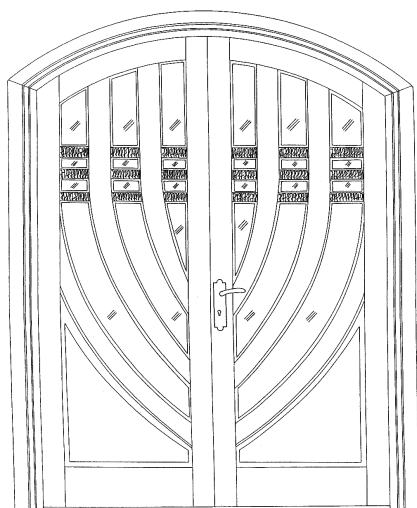

- (11) **Registreeringu number** **01481** (51) **Klass:** **25-02**
- (21) **Taotluse number** D200800071
- (15) **Registreerimise päev** 17.11.2008
- (22) **Esitamise päev** 01.07.2008
- (24) **Registreeringu kehtivuse alguse päev** 01.07.2008
- (18) **Registreeringu kehtivuse lõppemise päev** 01.07.2013
- (28) **Variantide arv** 2
- (72) **Autor** Lilian-Hanna Taimla, Andrease mägi, Ristimäe tee 12, Meegomäe küla, Võru vald, 65526 Võru maakond, EE
- (73) **Omanik** Lilian-Hanna Taimla, Andrease mägi, Ristimäe tee 12, Meegomäe küla, Võru vald, 65526 Võru maakond, EE

(54) **Nimetus** **Uks**

(55) **Reproduktsoon**

01481-1

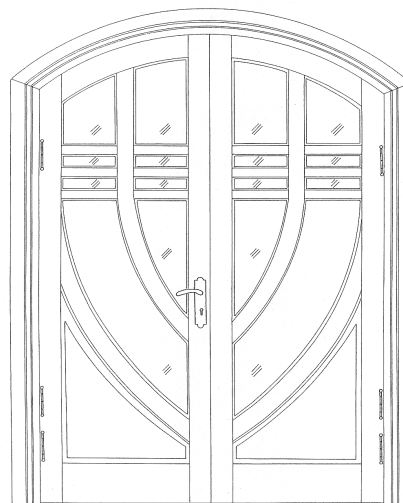
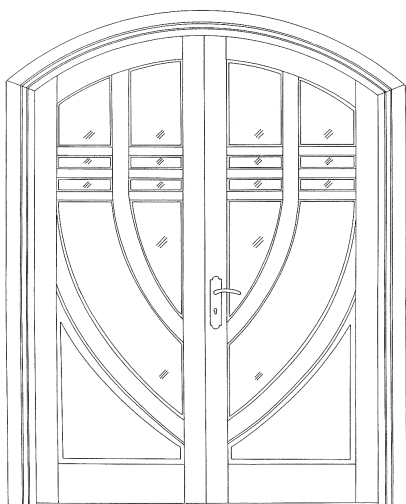

01481-2

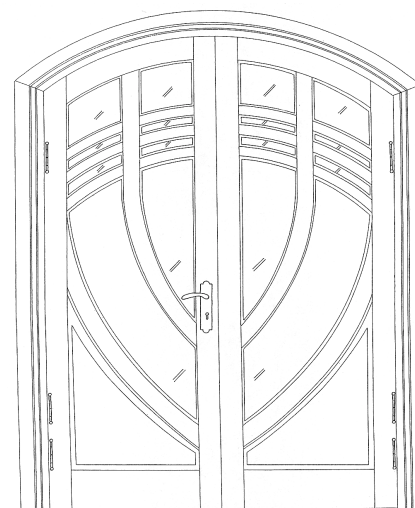
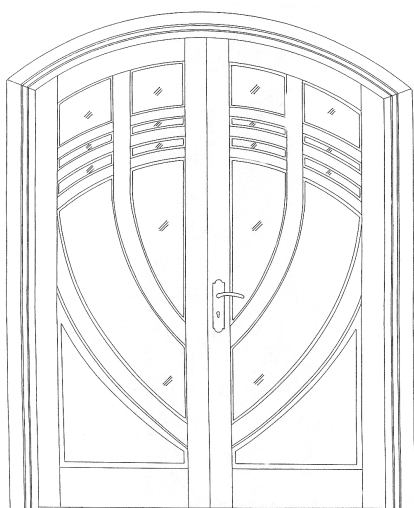

(11) Registreeringu number	<b>01482</b>	(51) Klass: <b>25-02</b>
(21) Taotluse number	D200800072	
(15) Registreerimise päev	17.11.2008	
(22) Esitamise päev	01.07.2008	
(24) Registreeringu kehtivuse alguse päev	01.07.2008	
(18) Registreeringu kehtivuse lõppemise päev	01.07.2013	
(28) Variantide arv	2	
(72) Autor	Lilian-Hanna Taimla, Andrease mägi, Ristimäe tee 12, Meegomäe küla, Võru vald, 65526 Võru maakond, EE	
(73) Omanik	Lilian-Hanna Taimla, Andrease mägi, Ristimäe tee 12, Meegomäe küla, Võru vald, 65526 Võru maakond, EE	

(54) Nimetus **Uks**

(55) Reproduktsioon

01482-1

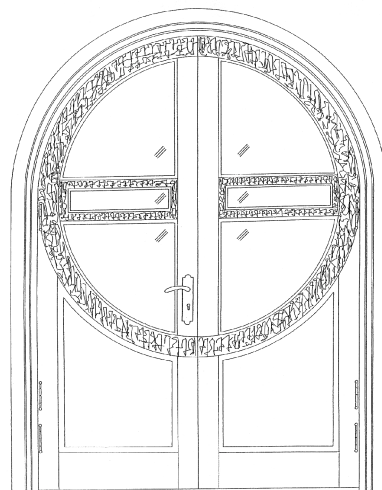
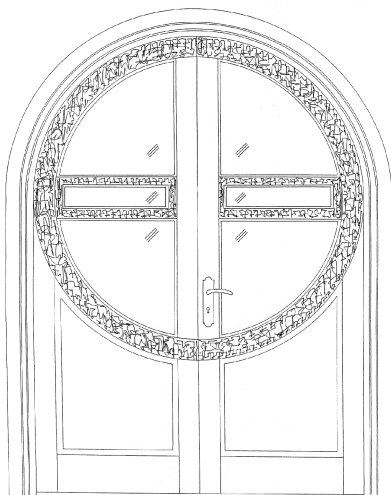

01482-2

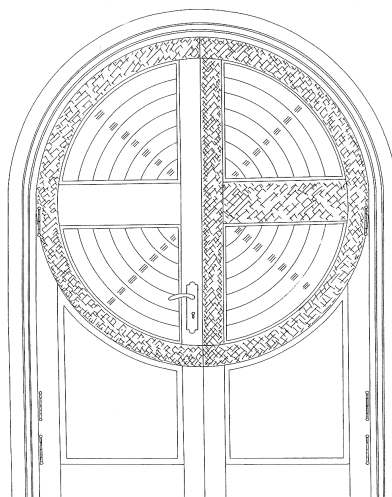
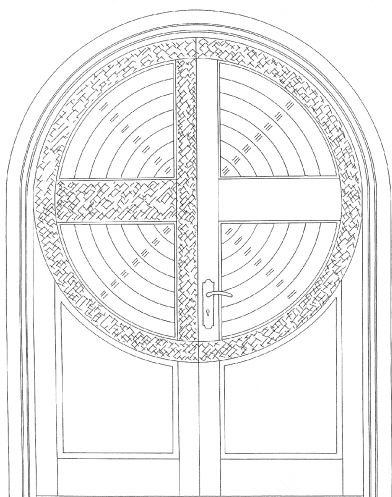

- (11) **Registreeringu number** **01483** (51) **Klass:** **25-02**
- (21) **Taotluse number** D200800073
- (15) **Registreerimise päev** 17.11.2008
- (22) **Esitamise päev** 01.07.2008
- (24) **Registreeringu kehtivuse alguse päev** 01.07.2008
- (18) **Registreeringu kehtivuse lõppemise päev** 01.07.2013
- (28) **Variantide arv** 2
- (72) **Autor** Lilian-Hanna Taimla, Andrease mägi, Ristimäe tee 12, Meegomäe küla, Võru vald, 65526 Võru maakond, EE
- (73) **Omanik** Lilian-Hanna Taimla, Andrease mägi, Ristimäe tee 12, Meegomäe küla, Võru vald, 65526 Võru maakond, EE

(54) **Nimetus** **Uks**

(55) **Reproduktsoon**

01483-1

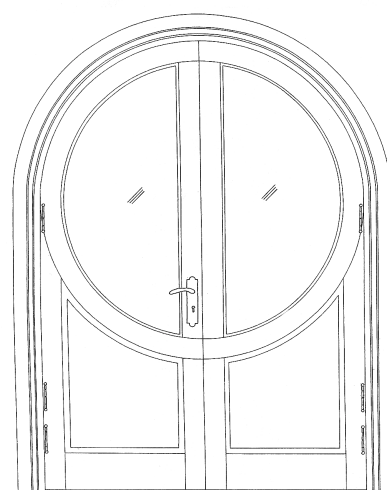
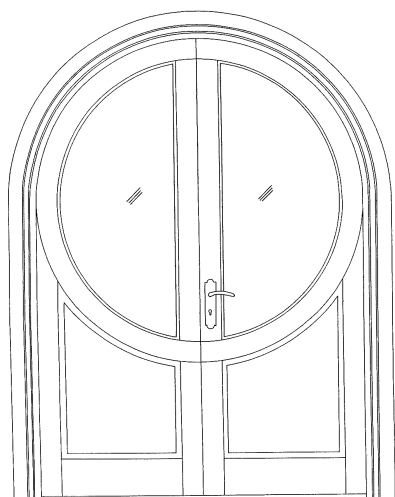

01483-2

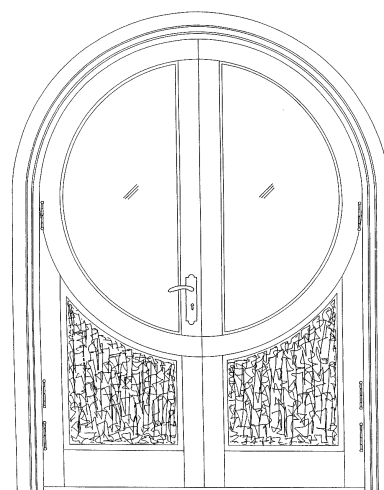
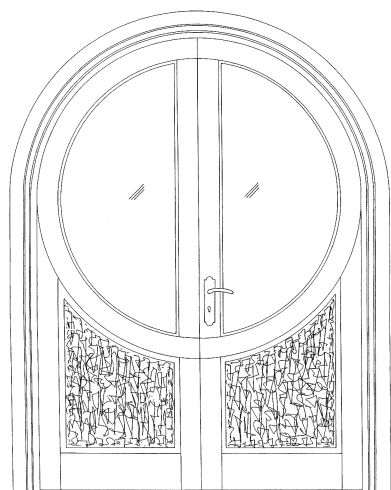

- (11) **Registreeringu number** **01484** (51) Klass: **25-02**
- (21) **Taotluse number** D200800074
- (15) **Registreerimise päev** 17.11.2008
- (22) **Esitamise päev** 01.07.2008
- (24) **Registreeringu kehtivuse alguse päev** 01.07.2008
- (18) **Registreeringu kehtivuse lõppemise päev** 01.07.2013
- (28) **Variantide arv** 2
- (72) **Autor** Lilian-Hanna Taimla, Andrease mägi, Ristimäe tee 12, Meegomäe küla, Võru vald, 65526 Võru maakond, EE
- (73) **Omanik** Lilian-Hanna Taimla, Andrease mägi, Ristimäe tee 12, Meegomäe küla, Võru vald, 65526 Võru maakond, EE
- (54) **Nimetus** **Uks**
- (55) **Reproduktsoon**

01484-1

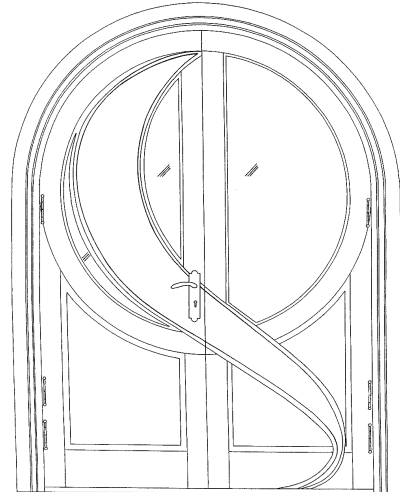
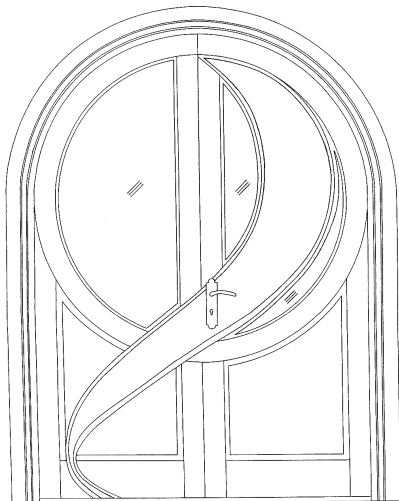

01484-2

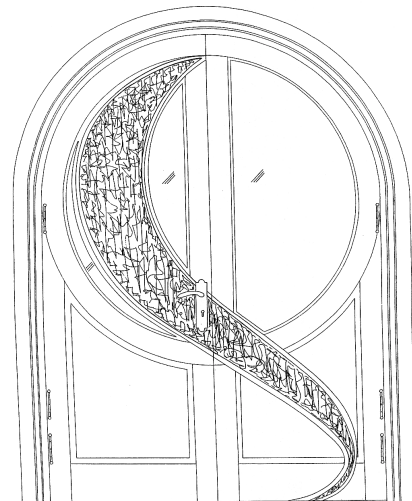
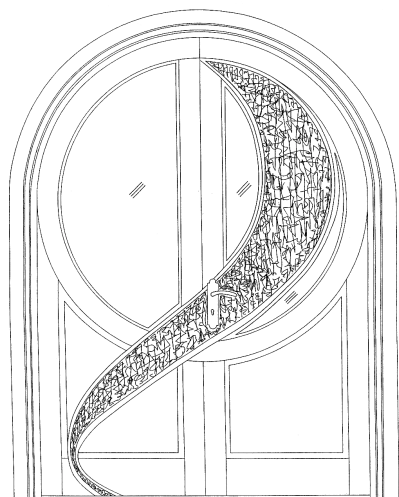

- (11) **Registreeringu number** **01485** (51) **Klass:** **25-02**
- (21) **Taotluse number** D200800075
- (15) **Registreerimise päev** 17.11.2008
- (22) **Esitamise päev** 01.07.2008
- (24) **Registreeringu kehtivuse alguse päev** 01.07.2008
- (18) **Registreeringu kehtivuse lõppemise päev** 01.07.2013
- (28) **Variantide arv** 2
- (72) **Autor** Lilian-Hanna Taimla, Andrease mägi, Ristimäe tee 12, Meegomäe küla, Võru vald, 65526 Võru maakond, EE
- (73) **Omanik** Lilian-Hanna Taimla, Andrease mägi, Ristimäe tee 12, Meegomäe küla, Võru vald, 65526 Võru maakond, EE

(54) **Nimetus** **Uks**

(55) **Reproduksioon**

01485-1

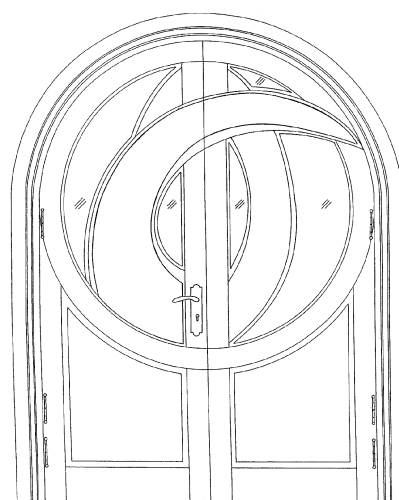
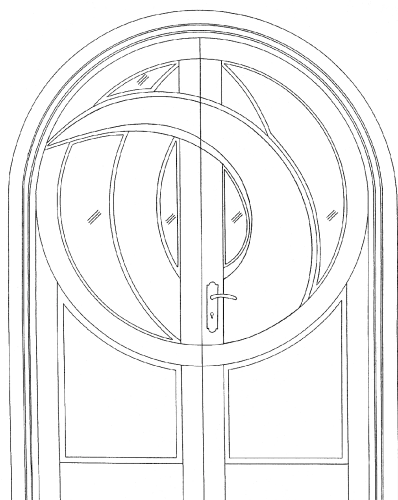

01485-2

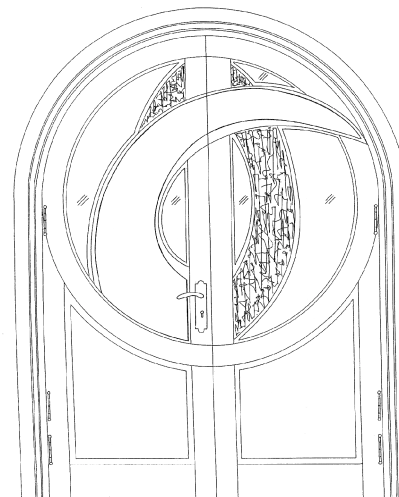
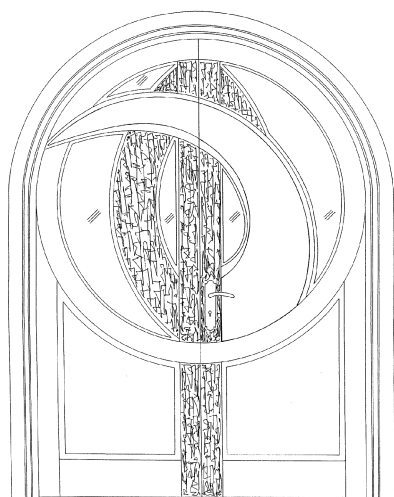

(11) Registreeringu number	<b>01486</b>	(51) Klass: <b>25-02</b>
(21) Taotluse number	D200800076	
(15) Registreerimise päev	17.11.2008	
(22) Esitamise päev	01.07.2008	
(24) Registreeringu kehtivuse alguse päev	01.07.2008	
(18) Registreeringu kehtivuse lõppemise päev	01.07.2013	
(28) Variantide arv	2	
(72) Autor	Lilian-Hanna Taimla, Andrease mägi, Ristimäe tee 12, Meegomäe küla, Võru vald, 65526 Võru maakond, EE	
(73) Omanik	Lilian-Hanna Taimla, Andrease mägi, Ristimäe tee 12, Meegomäe küla, Võru vald, 65526 Võru maakond, EE	

(54) Nimetus **Uks**

(55) Reproduktsioon

01486-1

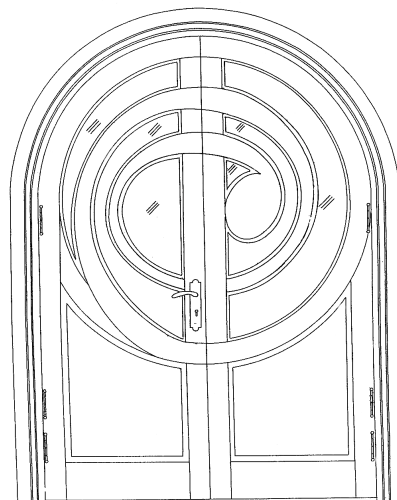
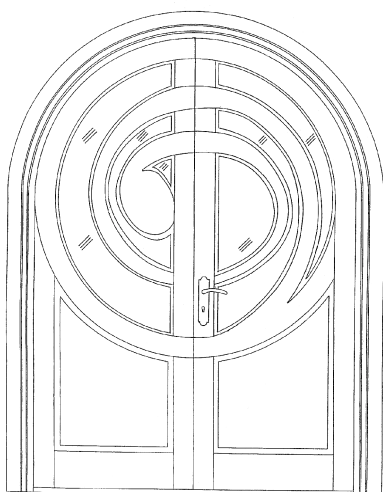

01486-2

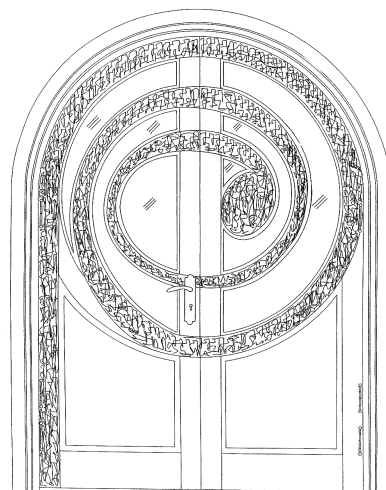
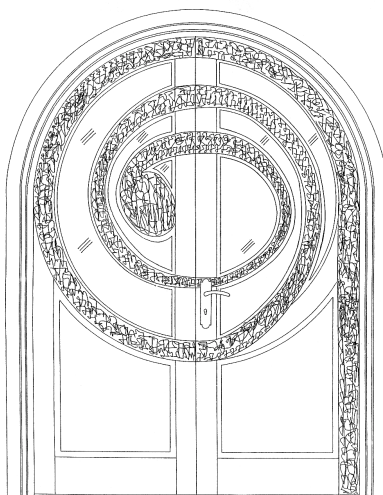

- (11) **Registreeringu number** **01487** (51) Klass: **25-02**
- (21) **Taotluse number** D200800077
- (15) **Registreerimise päev** 17.11.2008
- (22) **Esitamise päev** 01.07.2008
- (24) **Registreeringu kehtivuse alguse päev** 01.07.2008
- (18) **Registreeringu kehtivuse lõppemise päev** 01.07.2013
- (28) **Variantide arv** 2
- (72) **Autor** Lilian-Hanna Taimla, Andrease mägi, Ristimäe tee 12, Meegomäe küla, Võru vald, 65526 Võru maakond, EE
- (73) **Omanik** Lilian-Hanna Taimla, Andrease mägi, Ristimäe tee 12, Meegomäe küla, Võru vald, 65526 Võru maakond, EE
- (54) **Nimetus** **Uks**
- (55) **Reproduktsoon**

01487-1

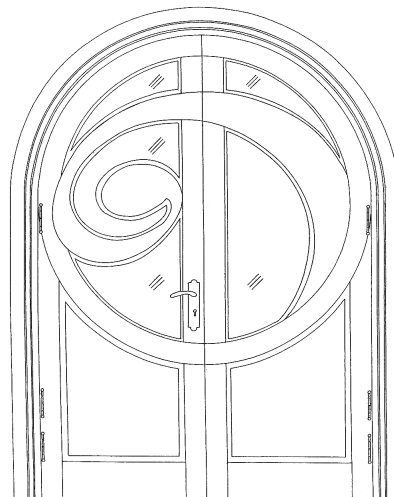
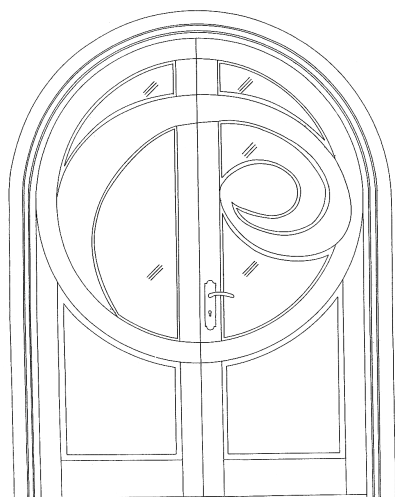

01487-2

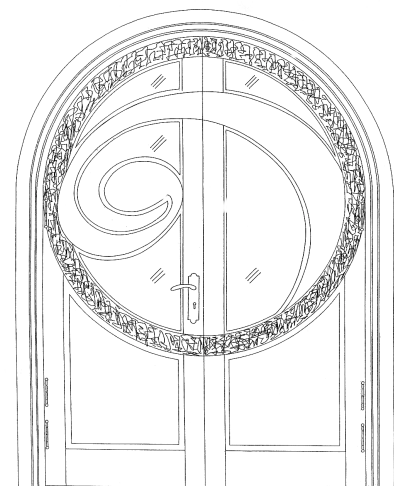
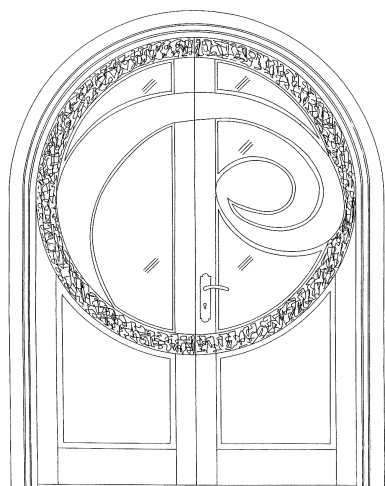



- (11) **Registreeringu number** **01488** (51) Klass: **25-02**
- (21) **Taotluse number** D200800078
- (15) **Registreerimise päev** 17.11.2008
- (22) **Esitamise päev** 01.07.2008
- (24) **Registreeringu kehtivuse alguse päev** 01.07.2008
- (18) **Registreeringu kehtivuse lõppemise päev** 01.07.2013
- (28) **Variantide arv** 2
- (72) **Autor** Lilian-Hanna Taimla, Andrease mägi, Ristimäe tee 12, Meegomäe küla, Võru vald, 65526 Võru maakond, EE
- (73) **Omanik** Lilian-Hanna Taimla, Andrease mägi, Ristimäe tee 12, Meegomäe küla, Võru vald, 65526 Võru maakond, EE
- (54) **Nimetus** **Uks**
- (55) **Reproduktsoon**

01488-1

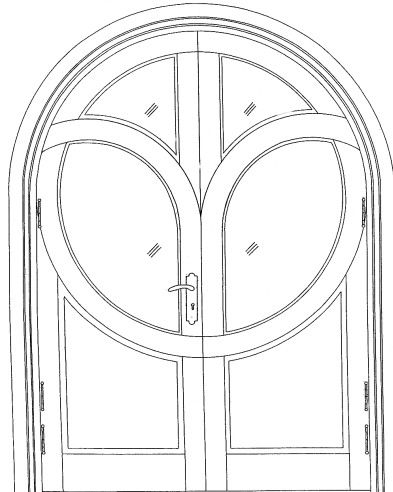
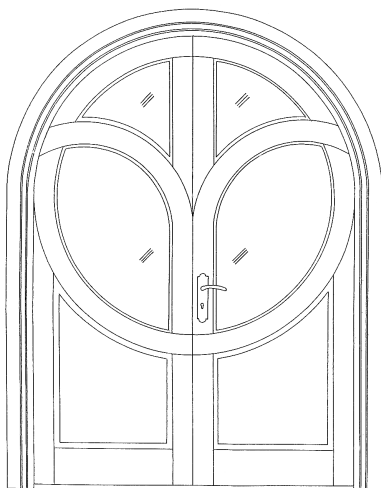

01488-2

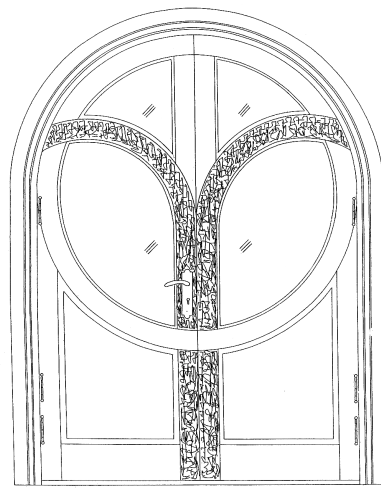
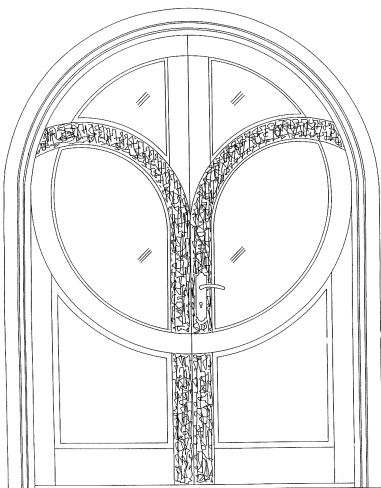

- (11) **Registreeringu number** **01489**
- (21) **Taotluse number** D200800079
- (15) **Registreerimise päev** 17.11.2008
- (22) **Esitamise päev** 18.07.2008
- (24) **Registreeringu kehtivuse alguse päev** 18.07.2008
- (18) **Registreeringu kehtivuse lõppemise päev** 18.07.2013
- (28) **Variantide arv** 2
- (72) **Autor** Andrei Gerassimov, Läänemere 68-72, 13914 Tallinn, EE
- (73) **Omanik** OÜ Alfacenter, Saialille 28, Maardu, 74114 Harju maakond, EE
- (74) **Patendivolinik või ühine esindaja** Lembit Mitt

(51) Klass: **09-05**

(54) **Nimetus** **Puitbriketipakend**

(55) **Reproduksioon**

01489-1



01489-2

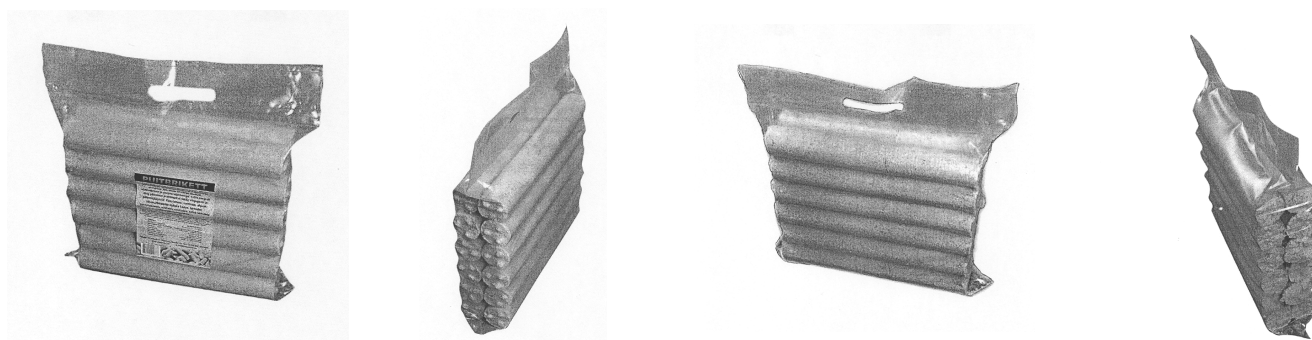

(11) **Registreeringu number** **01490**

(51) Klass: **06-06**

(21) **Taotluse number** D200800080

(15) **Registreerimise päev** 17.11.2008

(22) **Esitamise päev** 22.07.2008

(24) **Registreeringu kehtivuse  
alguse päev** 22.07.2008

(18) **Registreeringu kehtivuse  
lõppemise päev** 22.07.2013

(28) **Variantide arv** 3

(72) **Autor** Martin Pärn, Ahju 5-19, 10118 Tallinn, EE

(73) **Omanik** AS Thulema, Pärnu mnt 158, 11317 Tallinn, EE

(54) **Nimetus** **Lauajalg**

(55) **Reproduksioon**

01490-1

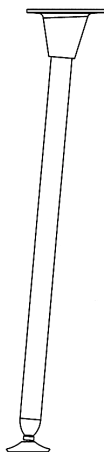

01490-2

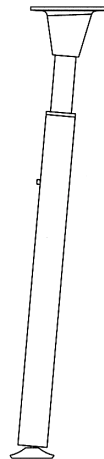

01490-3

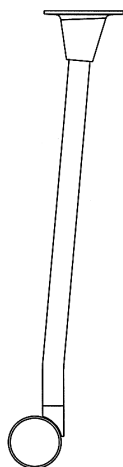

- (11) **Registreeringu number** **01491**
- (21) **Taotluse number** D200800082
- (15) **Registreerimise päev** 17.11.2008
- (22) **Esitamise päev** 01.09.2008
- (24) **Registreeringu kehtivuse alguse päev** 01.09.2008
- (18) **Registreeringu kehtivuse lõppemise päev** 01.09.2013
- (28) **Variantide arv** 2
- (72) **Autor** Andres Oltjer, Põllu 132, 10917 Tallinn, EE  
Ruth Oltjer, Põllu 132, 10917 Tallinn, EE
- (73) **Omanik** AS Chemi-Pharm, Põllu 132, 10917 Tallinn, EE
- (74) **Patendivolinik või ühine esindaja** Ott Moorlat

(51) Klass: **09-01**

(54) **Nimetus** **Pudel**

(55) **Reproduktsoon**

01491-1



01491-2



## **II. RAHVUSVAHELISELT REGISTREERITUD TÖÖSTUSDISAINILAHENDUSED**

Avaldatakse "Tööstusdisaini kaitse seaduse" § 87<sup>4</sup> lõike 3 alusel. Patendiamet ei ole kontrollinud tööstusdisainilahenduse uudsust ja eristatavust tulenevalt "Tööstusdisaini kaitse seaduse" § 31 lõike 2 punktist 1.

(11) <b>Rahvusvah reg nr</b>	<b>DM/069320</b>	(51) <b>Klass: 10-07</b>
(21) <b>Rahvusvah reg jrk</b>	H200800009	
(15) <b>Registreeringu päev</b>	17.10.2007	
(28) <b>Variantide arv</b>	1	
(30) <b>Prioriteediandmed</b>	133 910, 17.04.2007, CH	
(72) <b>Autor</b>	Maria Cristina CALVANI	
(73) <b>Omanik</b>	ROLEX SA, Rue François-Dussaud 3-5-7, CH-1211 Genève 26, CH	
<b>WIPO Rahvusvah Tööstusdisainilahenduste</b>		
<b>Bülletääni nr, kus registreering on avaldatud</b>	2008/03	

(55) **Reproduksioon**

DM/069320-1

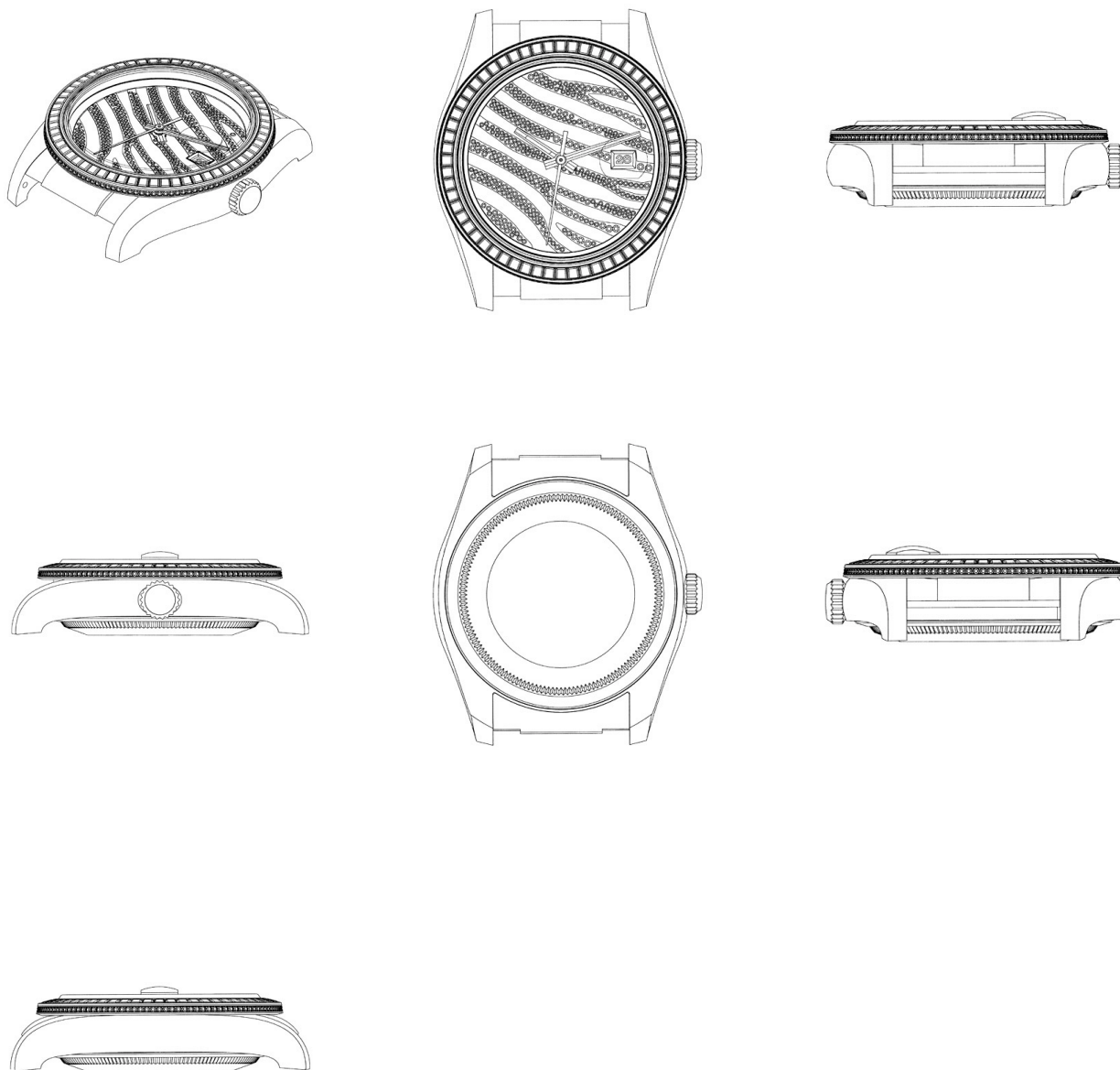

(11) **Rahvusvah reg nr****DM/069320**(51) Klass: **10-07**(21) **Rahvusvah reg jrk**

H200800009A

(15) **Registreeringu päev**

17.10.2007

(28) **Variantide arv**

1

(30) **Prioriteediandmed**

133910, 17.04.2007, CH

(72) **Autor**

Maria Cristina CALVANI

(73) **Omanik**

ROLEX SA, Rue François-Dussaud 3-5-7, CH-1211 Genève 26, CH

**WIPO Rahvusvah Tööstusdisainilahenduste****Bülletääni nr, kus registreering on avaldatud** 2008/03(55) **Reproduksioon**

DM/069320-1

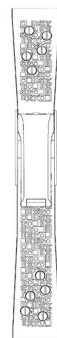
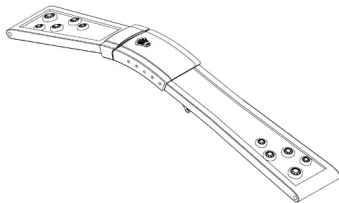

(11) **Rahvusvah reg nr** DM/069456

(51) **Klass:** 25-03

(21) **Rahvusvah reg jrk** H200800006

(15) **Registreeringu päev** 06.08.2007

(28) **Variantide arv** 1

(72) **Autor** Goran Rebic

(73) **Omanik** REBIC AGM D.O.O., Ul. Dr. Franje Tudmana 26,

HR-10431 SVETA NEDELJA-NOVAKI, HR

**WIPO Rahvusvah Tööstusdisainilahenduste  
Bülletääni nr, kus registreering on avaldatud** 2008/01

(55) **Reproduksioon**

DM/069456-1





(11) **Rahvusvah reg nr**

**DM/069496**

(51) Klass: **10-07**

(21) **Rahvusvah reg jrk**

H200700070

(15) **Registreeringu päev**

12.11.2007

(28) **Variantide arv**

1

(72) **Autor**

Stéphane LACROIX-GACHET

(73) **Omanik**

HAMILTON INTERNATIONAL AG (HAMILTON INTERNATIONAL SA) (HAMILTON INTERNATIONAL LTD.), Längfeldweg 119, CH-2504 Biel/Bienne, CH

**WIPO Rahvusvah Tööstusdisainilahenduste  
Bülletääni nr, kus registreering on avaldatud**

2007/11

(55) **Reproduksioon**

DM/069496-1

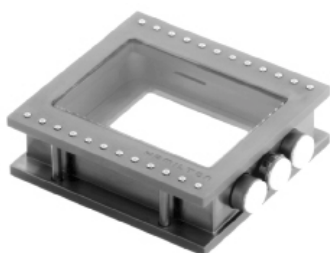
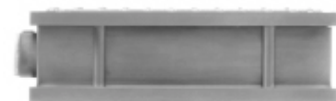
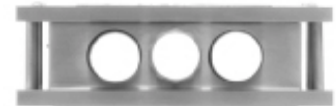
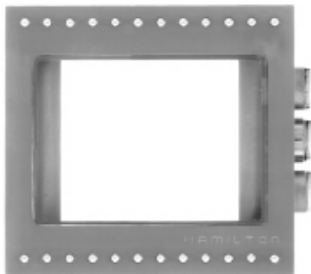

(11) <b>Rahvusvah reg nr</b>	<b>DM/069528</b>	(51) <b>Klass: 11-01</b>
(21) <b>Rahvusvah reg jrk</b>	H200800004	
(15) <b>Registreeringu päev</b>	26.10.2007	
(28) <b>Variantide arv</b>	1	
(72) <b>Autor</b>	<i>Autori andmeid ei avalikustata</i>	
(73) <b>Omanik</b>	VAN CLEEF & ARPELS S.A, 8, route de Chandolan, CH-1752 Villars-sur-Glâne, CH	

**WIPO Rahvusvah Tööstusdisainilahenduste  
Bülletääni nr, kus registreering on avaldatud** 2007/12

(55) **Reproduksioon**

DM/069528-1

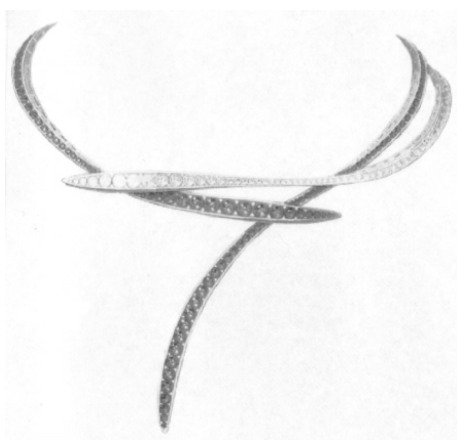

(11) **Rahvusvah reg nr****DM/069707**(51) Klass: **15-02**(21) **Rahvusvah reg jrk**

H200800029

(15) **Registreeringu päev**

06.02.2008

(28) **Variantide arv**

1

(72) **Autor***Autori andmeid ei avalikustata*(73) **Omanik**ROTHENBERGER, S.A., Carretera Durango-Elorrio, Km. 2,  
E-48220 ABADIANO (Vizcaya), ES**WIPO Rahvusvah Tööstusdisainilahenduste  
Bülletääni nr, kus registreering on avaldatud** 2008/7(55) **Reproduksioon**

DM/069707-1

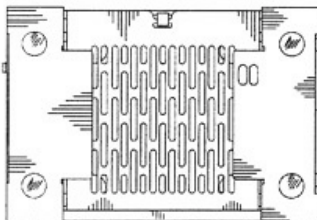
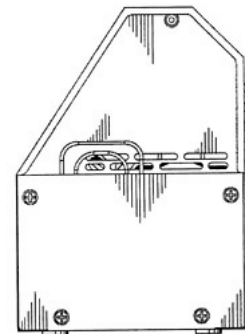
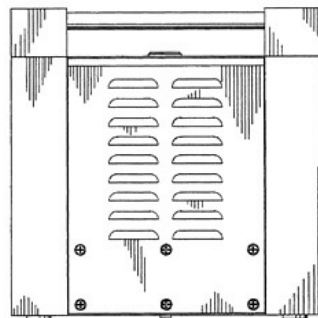
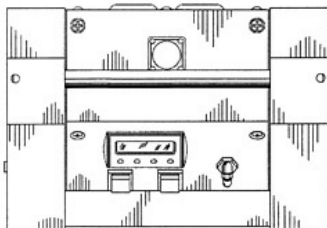
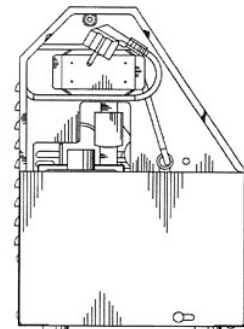
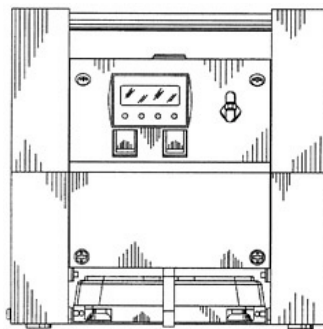
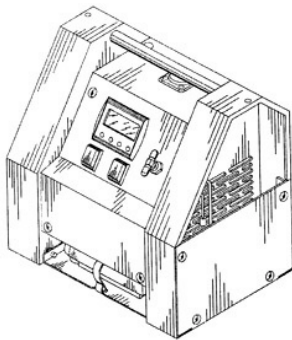

(11) **Rahvusvah reg nr** DM/069714

(51) Klass: **08-05**

(21) **Rahvusvah reg jrk** H200800028

(15) **Registreeringu päev** 18.02.2008

(28) **Variantide arv** 1

(72) **Autor** *Autori andmeid ei avalikustata*

(73) **Omanik** ROTHENBERGER, S.A., Carretera Durango-Elorrio, Km. 2,

E-48220 ABADIANO (Vizcaya), ES

**WIPO Rahvusvah Tööstusdisainilahenduste  
Bülletääni nr, kus registreering on avaldatud** 2008/7

(55) **Reproduktsoon**

DM/069714-1

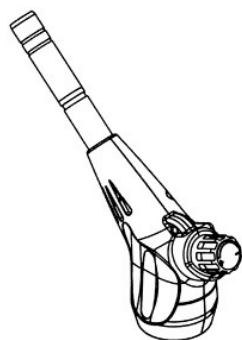
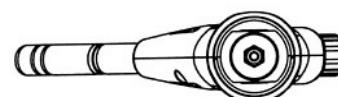
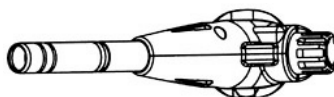
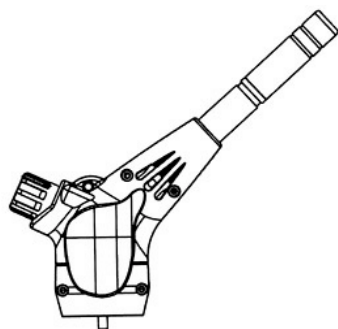
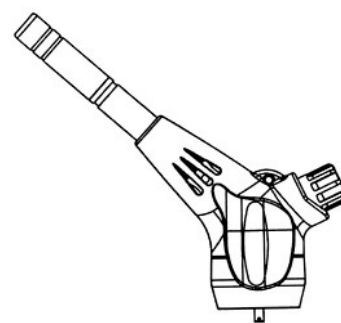

(11) **Rahvusvah reg nr**

**DM/069808**

(51) Klass: **26-06**

(21) **Rahvusvah reg jrk**

H200800008

(15) **Registreeringu päev**

04.03.2008

(28) **Variantide arv**

2

(72) **Autor**

*Autori andmeid ei avalikustata*

(73) **Omanik**

VALEO VISION, 34 rue Saint-André, F-93012 BOBIGNY Cedex, FR

**WIPO Rahvusvah Tööstusdisainilahenduste**

**Bülletääni nr, kus registreering on avaldatud** 2008/03

(55) **Reproduksioon**

DM/069808-1



DM/069808-2

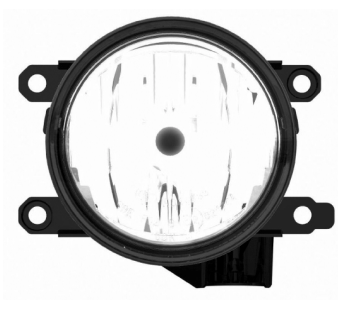

(11) <b>Rahvusvah reg nr</b>	<b>DM/070309</b>	(51) <b>Klass: 06-13</b>
(21) <b>Rahvusvah reg jrk</b>	H200800018	
(15) <b>Registreeringu päev</b>	20.03.2008	
(28) <b>Variantide arv</b>	1	
(72) <b>Autor</b>	Yusuf Öztürkkan	
(73) <b>Omanik</b>	MEYTEKS TEKSTİL SANAYI VE TİCARET ANONİM ŞİRKETİ, Üniversite caddesi Bağlariçi, Cd No: 35 Avcılar, İstanbul, TR	

**WIPO Rahvusvah Tööstusdisainilahenduste  
Bülletääni nr, kus registreering on avaldatud** 2008/06

(55) **Reproduksioon**

DM/070309-1



(11) **Rahvusvah reg nr**

**DM/070439**

(51) Klass: **09-03**

(21) **Rahvusvah reg jrk**

H200800027

(15) **Registreeringu päev**

06.02.2008

(28) **Variantide arv**

1

(72) **Autor**

Claude Berthold

(73) **Omanik**

GEERT VERLINDEN, Van Genechten Biermans nv Raadsherenstraat 2,  
B-2300 Turnhout, BE

**WIPO Rahvusvah Tööstusdisainilahenduste  
Bülletääni nr, kus registreering on avaldatud**

2008/7

(55) **Reproduktsoon**

DM/070439-1



(11) **Rahvusvah reg nr** DM/070440

(51) Klass: **06-01**

(21) **Rahvusvah reg jrk** H200800026

(15) **Registreeringu päev** 02.06.2008

(22) **Esitamise päev** 06.02.2008

(28) **Variantide arv** 1

(72) **Autor** Müller & Wulff

(73) **Omanik** MACHALKE POLSTERWERKSTÄTTEN, Burkheimer Str. 20,  
96272 Hochstadt, DE

**WIPO Rahvusvah Tööstusdisainilahenduste  
Bülletääni nr, kus registreering on avaldatud** 2008/07

(55) **Reproduksioon**

DM/070440-1

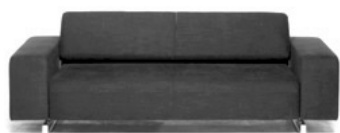



(11) **Rahvusvah reg nr**

**DM/070442**

(51) Klass: **06-01**

(21) **Rahvusvah reg jrk**

H200800025

(15) **Registreeringu päev**

02.06.2008

(22) **Esitamise päev**

06.02.2008

(28) **Variantide arv**

1

(72) **Autor**

Sohndesign

(73) **Omanik**

MACHALKE POLSTERWERKSTÄTTEN, Burkheimer Str. 20,  
96272 Hochstadt, DE

**WIPO Rahvusvah Tööstusdisainilahenduste  
Bülletääni nr, kus registreering on avaldatud**

2008/07

(55) **Reproduksioon**

DM/070442-1



(11) <b>Rahvusvah reg nr</b>	<b>DM/070443</b>	(51) <b>Klass: 06-01</b>
(21) <b>Rahvusvah reg jrk</b>	H200800024	
(15) <b>Registreeringu päev</b>	02.06.2008	
(22) <b>Esitamise päev</b>	06.02.2008	
(28) <b>Variantide arv</b>	1	
(72) <b>Autor</b>	Designwerk Fuchs-Lausser	
(73) <b>Omanik</b>	MACHALKE POLSTERWERKSTÄTTEN, Burkheimer Str. 20, 96272 Hochstadt, DE	
<b>WIPO Rahvusvah Tööstusdisainilahenduste Bülletääni nr, kus registreering on avaldatud</b>	2008/07	

(55) **Reproduksioon**

DM/070443-1



(11) **Rahvusvah reg nr**

**DM/070444**

(51) Klass: **06-01**

(21) **Rahvusvah reg jrk**

H200800023

(15) **Registreeringu päev**

02.06.2008

(22) **Esitamise päev**

06.02.2008

(28) **Variantide arv**

1

(72) **Autor**

Machalke Designstudio

(73) **Omanik**

MACHALKE POLSTERWERKSTÄTTEN, Burkheimer Str. 20,  
96272 Hochstadt, DE

**WIPO Rahvusvah Tööstusdisainilahenduste  
Bülletääni nr, kus registreering on avaldatud**

2008/07

(55) **Reproduksioon**

DM/070444-1



(11) **Rahvusvah reg nr**

**DM/070445**

(51) Klass: **06-01**

(21) **Rahvusvah reg jrk**

H200800022

(15) **Registreeringu päev**

02.06.2008

(22) **Esitamise päev**

06.02.2008

(28) **Variantide arv**

1

(72) **Autor**

Sabine Haarmann

(73) **Omanik**

MACHALKE POLSTERWERKSTÄTTEN, Burkheimer Str. 20,  
96272 Hochstadt, DE

**WIPO Rahvusvah Tööstusdisainilahenduste  
Bülletääni nr, kus registreering on avaldatud**

2008/07

(55) **Reproduksioon**

DM/070445-1

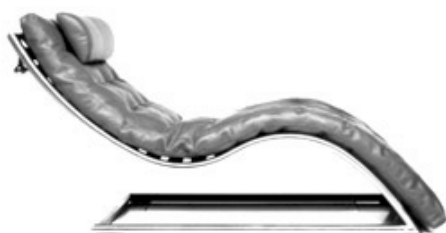

(11) <b>Rahvusvah reg nr</b>	<b>DM/070447</b>	(51) Klass: <b>09-01</b>
(21) <b>Rahvusvah reg jrk</b>	H200800021	
(15) <b>Registreeringu päev</b>	07.03.2008	
(28) <b>Variantide arv</b>	1	
(72) <b>Autor</b>	Adam Lisowski	
(73) <b>Omanik</b>	FSHIONTV.COM GMBH, Brienner Strasse 21, 80333 Munich, DE	
<b>WIPO Rahvusvah Tööstusdisainilahenduste</b>		
<b>Bülletääni nr, kus registreering on avaldatud</b>	2008/07	

(55) **Reproduksioon**

DM/070447-1



**III. MUUD REGISTRIKANDED****REGISTREERINGU KEHTIVUSE PIKENDAMINE**

Reg nr	Registreeringu pikendatud kehtivusaja lõppemise päev
--------	--

00309	18.09.2013	00863	18.09.2013	00880	10.11.2013
00310	18.09.2013	00864	23.09.2013	00881	11.11.2013
00311	22.09.2013	00872	10.10.2013	00929	11.11.2013
00312	22.09.2013	00875	11.11.2013	00930	11.11.2013
00862	15.09.2013	00879	04.11.2013		

**TÖÖSTUSDISAINILAHENDUSE ÜLEMINEK**

Reg nr	Uue omaniku andmed	Registrikande jõustumise päev
01173	Joint stock company "Solnechny rai", pl. Tolstogo, 8, 344037 g. Rostov-na-Donu, RU	15.10.2008

**REGISTREERINGU KUSTUTAMINE**

"Tööstusdisaini kaitse seaduse" paragrahvi 77 lõike 1 alusel on registrist kustutatud järgmised tööstusdisainilahendused:

Reg nr	Kustutamise kande jõustumise päev
--------	-----------------------------------

00227	11.03.2008	00773	27.01.2008	00795	31.03.2008
00757	24.01.2008	00774	27.01.2008	00796	31.03.2008
00763	29.01.2008	00776	17.02.2008	00799	03.04.2008
00764	30.01.2008	00777	17.02.2008	00800	07.04.2008
00765	10.02.2008	00780	27.02.2008	00801	26.02.2008
00766	12.02.2008	00781	03.03.2008	00809	28.02.2008
00767	12.02.2008	00786	10.03.2008		

## IV. LOENDID

REGISTREERITUD TÖÖSTUSDISAINILAHENDUSTE REGISTREERIMISE TAOTLUSTE  
NUMBRILINE LOEND

Registreerimis- taotluse number	Registreeringu number
------------------------------------	--------------------------

D200700042	01439	D200800047	01457	D200800065	01475
D200700044	01440	D200800048	01458	D200800066	01476
D200700048	01441	D200800049	01459	D200800067	01477
D200700049	01442	D200800050	01460	D200800068	01478
D200700062	01443	D200800051	01461	D200800069	01479
D200800014	01444	D200800052	01462	D200800070	01480
D200800016	01445	D200800053	01463	D200800071	01481
D200800020	01446	D200800054	01464	D200800072	01482
D200800029	01447	D200800055	01465	D200800073	01483
D200800034	01448	D200800056	01466	D200800074	01484
D200800037	01449	D200800057	01467	D200800075	01485
D200800040	01450	D200800058	01468	D200800076	01486
D200800041	01451	D200800059	01469	D200800077	01487
D200800042	01452	D200800060	01470	D200800078	01488
D200800043	01453	D200800061	01471	D200800079	01489
D200800044	01454	D200800062	01472	D200800080	01490
D200800045	01455	D200800063	01473	D200800082	01491
D200800046	01456	D200800064	01474		

RAHVUSVAHELISELT REGISTREERITUD TÖÖSTUSDISAINILAHENDUSTE  
NUMBRILINE LOEND

Rahvusvah reg jrk	Rahvusvah reg nr
-------------------	------------------

H200700070	DM/069496	H200800022	DM/070445
H200800004	DM/069528	H200800023	DM/070444
H200800006	DM/069456	H200800024	DM/070443
H200800008	DM/069808	H200800025	DM/070442
H200800009	DM/069320	H200800026	DM/070440
H200800009A	DM/069320	H200800027	DM/070439
H200800018	DM/070309	H200800028	DM/069714
H200800021	DM/070447	H200800029	DM/069707

## V. TÖÖSTUSDISAINIALASED ÕIGUSAKTID JA MUU INFO

### RIIKLIKUS PATENDIVOLINIKE REGISTRIS REGISTREERITUD PATENDIVOLINIKE NIMEKIRI (seisuga 3. oktoober 2008)

Register on asutatud 1. septembril 2001. a Vabariigi Valitsuse 7. augusti 2001. a määrusega nr 271 "Riikliku patendivolinike registri asutamine ja registri pidamise põhimäärus" (RT I 2001, 70, 426) patendivoliniku seaduse § 21 alusel (RT I 2001, 27, 151).

### TEGEVUSVALDKOND: KAUBAMÄRK, TÖÖSTUSDISAINILAHENDUS JA GEOGRAAFILINE TÄHIS

<b>Arno ANIJALG</b>	<b>OÜ USTERVALL</b> Kivi 21-6 51009 Tartu pk 21, 51002 Tartu telefon: 744 1980 telefaks: 744 1785 e-post: anijalg@ustervall.ee <a href="http://www.ustervall.ee">http://www.ustervall.ee</a> võõrkeeled: saksa, vene	<b>Juhan HÄMMALOV</b>	<b>OÜ Intels</b> Riia 11-3 51010 Tartu telefon: 742 0401 telefaks: 742 0326 e-post: intelses@estpak.ee võõrkeeled: inglise, saksa, vene
<b>Aivo ARULA</b>	<b>Patendibüroo Käosaar &amp; Co OÜ</b> Tähe 94 50107 Tartu telefon: 738 3051 telefaks: 738 3055 e-post: info@kaosaar.ee <a href="http://www.kaosaar.ee">http://www.kaosaar.ee</a> võõrkeeled: inglise, vene	<b>Uno JÄÄGER</b>	<b>Inseneribüroo Uneko OÜ</b> Rüütli 51a, 80010 Pärnu telefon: 447 1021 telefaks: 447 1001 GSM: 515 1844 e-post: uno@estpak.ee võõrkeeled: inglise, soome, vene
<b>Martina BÖCKLER-LORVI</b>	<b>OÜ LASVET</b> Suurtüki 4a, 10133 Tallinn pk 3136, 10505 Tallinn telefon: 640 6600 telefaks: 640 6604 e-post: lasvet@lasvet.ee <a href="http://www.lasvet.ee">http://www.lasvet.ee</a> võõrkeeled: inglise, soome	<b>Sirje KAHU</b>	<b>OÜ USTERVALL</b> Kivi 21-6 51009 Tartu pk 21, 51002 Tartu telefon: 744 1980 telefaks: 744 1785 e-post: skahu@ustervall.ee <a href="http://www.ustervall.ee">http://www.ustervall.ee</a> võõrkeeled: inglise, vene
<b>Indrek EELMETS</b>	<b>Advokaadibüroo Sorainen OÜ</b> Pärnu mnt 15 10141 Tallinn telefon: 640 0900 telefaks: 640 0901 e-post: sorainen@sorainen.ee <a href="http://www.sorainen.com">http://www.sorainen.com</a> võõrkeeled: inglise, vene, soome	<b>Lembit KALEV</b>	<b>Patendibüroo ROOSILLA OÜ</b> Järveotsa tee 39-61 13520 Tallinn telefon: 657 1722, 657 5381 telefaks: 657 5381 GSM: 511 9951 e-post: roosilla@roosilla.ee <a href="http://www.roosilla.ee">http://www.roosilla.ee</a> võõrkeeled: inglise, vene
<b>Alla HÄMMALOV</b>	<b>OÜ Intels</b> Riia 11-3 51010 Tartu telefon: 742 0401 telefaks: 742 0326 e-post: intelses@estpak.ee võõrkeeled: inglise, poola, vene	<b>Anneli KANG</b>	<b>OÜ Synest</b> pk 977, 13402 Tallinn telefon: 660 9786 telefaks: 660 9787 e-post: anneli@synest.ee võõrkeeled: inglise, saksa, vene, prantsuse, soome, rootsi



- Urmast KAULER**      **Patendibüroo TURVAJA OÜ**  
 Liivalaia 22  
 10118 Tallinn  
 telefon: 640 3109  
 telefaks: 640 3105  
 e-post: turvaja@turvaja.ee  
<http://www.turvaja.ee>  
 võõrkeeled: inglise, vene, soome
- Urmast KERNU**      **AAA Patendibüroo OÜ**  
 Tartu mnt 16  
 10117 Tallinn  
 pk 3926, 10509 Tallinn  
 telefon: 660 5910, 660 5911  
 telefaks: 660 5912  
 e-post: aaa@aaa.ee  
<http://www.aaa.ee>  
 võõrkeeled: inglise, saksa, soome, vene
- Ljubov KESSELMAN**      **OÜ Kesna**  
 Tedre 77-52  
 10616 Tallinn  
 telefon: 660 8068  
 telefaks: 660 8069  
 e-post: kesna@kesna.ee  
<http://www.kesna.ee>  
 võõrkeeled: inglise, vene
- Marina KESSELMAN**      **OÜ Kesna**  
 Tedre 77-52  
 10616 Tallinn  
 telefon: 660 8068  
 telefaks: 660 8069  
 e-post: kesna@kesna.ee  
<http://www.kesna.ee>  
 võõrkeeled: inglise, saksa, vene
- Heinu KOITEL**      **Patendi- & Kaubamärgibüroo Koitel OÜ**  
 Tartu mnt 65  
 10115 Tallinn  
 pk 1759, 10902 Tallinn  
 telefon: 603 3260  
 telefaks: 603 3261  
 e-post: koitel@koitel.ee  
<http://www.koitel.ee>  
 võõrkeeled: inglise, soome, vene
- Raivo KOITEL**      **Patendi- & Kaubamärgibüroo Koitel OÜ**  
 Tartu mnt 65  
 10115 Tallinn  
 pk 1759, 10902 Tallinn  
 telefon: 603 3260  
 telefaks: 603 3261  
 e-post: koitel@koitel.ee  
<http://www.koitel.ee>  
 võõrkeeled: inglise, soome, vene
- Mart Enn KOPPEL**      **Patendibüroo Koppel OÜ**  
 Kajaka 4-10  
 11317 Tallinn  
 telefon: 677 4136  
 telefaks: 677 4138  
 e-post: info@koppelpb.com  
<http://www.koppelpb.com>  
 võõrkeeled: inglise, vene, soome
- Heinrich KRUPP**      **Patendibüroo TURVAJA OÜ**  
 Liivalaia 22  
 10118 Tallinn  
 telefon: 640 3109  
 telefaks: 640 3105  
 e-post: turvaja@turvaja.ee  
<http://www.turvaja.ee>  
 võõrkeeled: saksa, vene
- Jüri KÄOSAAR**      **Patendibüroo Käosaar & Co OÜ**  
 Tähe 94  
 50107 Tartu  
 telefon: 738 3051  
 telefaks: 738 3055  
 e-post: info@kaosaar.ee  
<http://www.kaosaar.ee>  
 võõrkeeled: inglise, vene
- Kalev KÄOSAAR**      **Patendibüroo Käosaar & Co OÜ**  
 Peterburi tee 46  
 11415 Tallinn  
 telefon: 637 9484  
 telefaks: 637 9485  
 e-post: kalev.kaosaar@kaosaar.ee  
<http://www.kaosaar.ee>  
 võõrkeeled: inglise, vene
- Reet MAASIKAMÄE**      **OÜ Kaitsepurus**  
 Mulla 4-3  
 10611 Tallinn  
 telefon: 673 9097, 633 2798  
 telefaks: 677 4844  
 e-post: purus@online.ee  
 purus@hot.ee  
<http://www.hot.ee/purus/>  
 võõrkeeled: inglise, vene
- Raivo MATSOO**      **RM Hirvela Patendibüroo OÜ**  
 Saku 15, 11314 Tallinn  
 telefon: 614 0816  
 telefaks: 614 0818  
 e-post: hirvela@hirvela.ee  
 võõrkeeled: inglise, vene

<b>Elle MELLIK</b>	<b>AAA Patendibüroo OÜ</b> Tartu mnt 16 10117 Tallinn pk 3926, 10509 Tallinn telefon: 660 5910, 660 5911 telefaks: 660 5912 e-post: aaa@aaa.ee http://www.aaa.ee võõrkeeled: inglise, vene	<b>Jüri OLT</b>	<b>Patendibüroo Käosaar &amp; Co OÜ</b> Tähe 94, 50107 Tartu telefon: 738 3051 telefaks: 738 3055 e-post: info@kaosaar.ee http://www.kaosaar.ee võõrkeeled: inglise, saksa, soome, vene
<b>Lembit MITT</b>	<b>AAA Patendibüroo OÜ</b> Tartu mnt 16 10117 Tallinn pk 3926, 10509 Tallinn telefon: 660 5910, 660 5911 telefaks: 660 5912 e-post: aaa@aaa.ee http://www.aaa.ee võõrkeeled: inglise, vene	<b>Jaak OSTRAT</b>	<b>OÜ LASVET</b> Suurtüki 4a, 10133 Tallinn pk 3136, 10505 Tallinn telefon: 640 6600 telefaks: 640 6604 e-post: lasvet@lasvet.ee http://www.lasvet.ee võõrkeeled: inglise, saksa, soome, vene
<b>Ott MOORLAT</b>	<b>OÜ Moorlat &amp; Ko Patendibüroo</b> pk 723, 12902 Tallinn telefon: 655 0450, 654 2844 telefaks: 654 2844 e-post: ott.moorlat@moorlat.ee http://www.moorlat.ee võõrkeeled: inglise, vene	<b>Villu PAVELTS</b>	<b>OÜ LASVET</b> Suurtüki 4a, 10133 Tallinn pk 3136, 10505 Tallinn telefon: 640 6600 telefaks: 640 6604 e-post: lasvet@lasvet.ee http://www.lasvet.ee võõrkeeled: inglise, soome, vene
<b>Anfia MORNA</b>	<b>Patendibüroo TURVAJA OÜ</b> Liivalaia 22, 10118 Tallinn telefon: 640 3109 telefaks: 640 3105 e-post: turvaja@turvaja.ee http://www.turvaja.ee võõrkeeled: inglise, vene	<b>Toom PUNGAS</b>	<b>OÜ Synest</b> pk 977, 13402 Tallinn telefon: 660 9786 telefaks: 660 9787 e-post: toom@synest.ee võõrkeeled: inglise, saksa, soome, vene
<b>Mari MUST</b>	<b>Raidla Lejins &amp; Norcous Advokaadibüroo OÜ</b> Roosikrantsi 2, 10119 Tallinn telefon: 640 7170 telefaks: 640 7171 e-post: mari.must@rln.ee http://www.rln.ee võõrkeeled: inglise, soome	<b>Kaie PUUR</b>	<b>Advokaadibüroo Rando Antsmäe OÜ</b> Raekoja plats 13 51004 Tartu telefon: 742 2770 telefaks: 742 2771 e-post: kaie.puur@antsmae.ee http://www.antsmae.ee võõrkeeled: inglise, vene
<b>Tõnu NELSAS</b>	<b>AAA Patendibüroo OÜ</b> Tartu mnt 16 10117 Tallinn pk 3926, 10509 Tallinn telefon: 660 5910, 660 5911 telefaks: 660 5912 e-post: aaa@aaa.ee http://www.aaa.ee võõrkeeled: inglise, vene, soome	<b>Riina PÄRN</b>	<b>OÜ Intels</b> Riia 11-3 51010 Tartu telefon: 742 0401 telefaks: 742 0326 e-post: intelses@estpak.ee võõrkeeled: inglise, vene
		<b>Tarmo ROSMAN</b>	<b>Rosman ja Partnerid OÜ</b> pk 652, 12602 Tallinn telefon: 656 1450 telefaks: 656 1450 e-post: tarman@cc.ttu.ee võõrkeeled: saksa, inglise, ungari, vene

**Arvo SALUMÄE**

**OÜ Amende Patendibüroo**  
Raua 65  
10152 Tallinn  
telefon: 648 6125  
telefaks: 641 0174  
e-post: amende@hot.ee  
võõrkeeled: inglise, saksa, soome,  
vene

**Olga TREUFELDT**

**Patendibüroo TURVAJA OÜ**  
Liivalaia 22  
10118 Tallinn  
telefon: 640 3109  
telefaks: 640 3105  
e-post: turvaja@turvaja.ee  
<http://www.turvaja.ee>  
võõrkeeled: inglise, vene

**Almar SEHVER**

**AAA Patendibüroo OÜ**  
Tartu mnt 16  
10117 Tallinn  
pk 3926, 10509 Tallinn  
telefon: 660 5910, 660 5911  
telefaks: 660 5912  
e-post: aaa@aaa.ee  
<http://www.aaa.ee>  
võõrkeeled: inglise, vene

**Enn URGAS**

**Patendibüroo TURVAJA OÜ**  
Liivalaia 22  
10118 Tallinn  
telefon: 640 3109  
telefaks: 640 3105  
e-post: turvaja@turvaja.ee  
<http://www.turvaja.ee>  
võõrkeeled: inglise, vene

**Harald TEHVER**

**Patendibüroo TURVAJA OÜ**  
Liivalaia 22  
10118 Tallinn  
telefon: 640 3109  
telefaks: 640 3105  
e-post: turvaja@turvaja.ee  
<http://www.turvaja.ee>  
võõrkeeled: inglise, saksa, vene

**Juta-Maris UUSTALU**

**OÜ Amende Patendibüroo**  
Raua 65  
10152 Tallinn  
telefon: 648 6125  
telefaks: 641 0174  
e-post: amende@hot.ee  
võõrkeeled: inglise, vene

**LIST OF PATENT ATTORNEYS, REGISTERED IN  
THE ESTONIAN STATE REGISTER OF PATENT ATTORNEYS**  
(by 3 October 2008)

Register is established on September 1<sup>st</sup> 2001

**FIELD OF ACTIVITY: TRADEMARKS, INDUSTRIAL DESIGNS AND GEOGRAPHICAL INDICATIONS**

<b>Arno ANIJALG</b>	<b>USTERVALL Ltd.</b> Kivi 21-6 51009 Tartu, Estonia P.O. Box 21 51002 Tartu, Estonia Phone: +372 744 1980 Fax: +372 744 1785 E-mail: anijalg@ustervall.ee Http://www.ustervall.ee German, Russian, Estonian	<b>Juhan HÄMMALOV</b>	<b>Intels Ltd.</b> Riia Str. 11-3 51010 Tartu, Estonia Phone: +372 742 0401 Fax: +372 742 0326 E-mail: intelses@estpak.ee English, German, Russian, Estonian
<b>Aivo ARULA</b>	<b>Patent Agency Käosaar &amp; Co</b> Tähe Str. 94 50107 Tartu, Estonia Phone: +372 738 3051 Fax: +372 738 3055 E-mail: info@kaosaar.ee Http://www.kaosaar.ee English, Russian, Estonian	<b>Uno JÄÄGER</b>	<b>Inseneribüroo Uneko Ltd.</b> Rüütli 51a 80010 Pärnu, Estonia Phone: +372 447 1021 Fax: +372 447 1001 GSM: +372 515 1844 E-mail: uno@estpak.ee English, Finnish, Russian, Estonian
<b>Martina BÖCKLER-LORVI</b>	<b>Lasvet Ltd.</b> P.O. Box 3136 10505 Tallinn, Estonia Phone: +372 640 6600 Fax: +372 640 6604 E-mail: lasvet@lasvet.ee Http://www.lasvet.ee English, Finnish, Estonian	<b>Sirje KAHU</b>	<b>USTERVALL Ltd.</b> Kivi 21-6 51009 Tartu, Estonia P.O. Box 21 51002 Tartu, Estonia Phone: +372 744 1980 Fax: +372 744 1785 E-mail: skahu@ustervall.ee Http://www.ustervall.ee English, Russian, Estonian
<b>Indrek EELMETS</b>	Sorainen Law Office Pärnu Road 15 10141 Tallinn, Estonia Phone: +372 640 0900 Fax: +372 640 0901 E-mail: sorainen@sorainen.ee Http://www.sorainen.com English, Russian, Finnish, Estonian	<b>Lembit KALEV</b>	<b>Patent Bureau ROOSILLA Ltd.</b> Järveotsa Road 39-61 13520 Tallinn, Estonia Phone: +372 657 1722 +372 657 5381 Fax: +372 657 5381 GSM: +372 511 9951 E-mail: roosilla@roosilla.ee Http://www.roosilla.ee English, Russian, Estonian
<b>Alla HÄMMALOV</b>	<b>Intels Ltd.</b> Riia Str. 11-3 51010 Tartu, Estonia Phone: +372 742 0401 Fax: +372 742 0326 E-mail: intelses@estpak.ee English, Polish, Russian, Estonian	<b>Anneli KANG</b>	<b>Synest Ltd.</b> P.O. Box 977 13402 Tallinn, Estonia Phone: +372 660 9786 Fax: +372 660 9787 E-mail: anneli@synest.ee English, German, Russian, French, Finnish, Swedish, Estonian

<b>Urmass KAULER</b>	<b>Patendibüroo TURVAJA OÜ</b> Liivalaia 22 10118 Tallinn, Estonia Phone: +372 640 3109 Fax: +372 640 3105 E-mail: turvaja@turvaja.ee Http://www.turvaja.ee English, Russian, Finnish, Estonian	<b>Raivo KOITEL</b>	<b>Patent &amp; Trademark Agency Koitel</b> Tartu Road 65 10115 Tallinn, Estonia P.O. Box 1759 10902 Tallinn, Estonia Phone: +372 603 3260 Fax: +372 603 3261 E-mail: koitel@koitel.ee Http://www.koitel.ee English, Finnish, Russian, Estonian
<b>Urmass KERNU</b>	<b>AAA Legal Services</b> Tartu Road 16 10117 Tallinn, Estonia P.O. Box 3926 10509 Tallinn, Estonia Phone: +372 660 5910 +372 660 5911 Fax: +372 660 5912 E-mail: aaa@aaa.ee Http://www.aaa.ee English, German, Finnish, Russian, Estonian	<b>Mart Enn KOPPEL</b>	<b>Patent Bureau Koppel</b> Kajaka 4-10 11317 Tallinn, Estonia Phone: +372 677 4136 Fax: +372 677 4138 E-mail: info@koppelpb.com Http://www.koppelpb.com English, Russian, Finnish, Estonian
<b>Marina KESSELMAN</b>	<b>Kesna Ltd.</b> Tedre Str. 77-52 10616 Tallinn, Estonia Phone: +372 660 8068 Fax: +372 660 8069 E-mail: kesna@kesna.ee Http://www.kesna.ee English, German, Russian, Estonian	<b>Heinrich KRUPP</b>	<b>Patendibüroo TURVAJA OÜ</b> Liivalaia 22 10118 Tallinn, Estonia Phone: +372 640 3109 Fax: +372 640 3105 E-mail: turvaja@turvaja.ee Http://www.turvaja.ee German, Russian, Estonian
<b>Ljubov KESSELMAN</b>	<b>Kesna Ltd.</b> Tedre Str. 77-52 10616 Tallinn, Estonia Phone: +372 660 8068 Fax: +372 660 8069 E-mail: kesna@kesna.ee Http://www.kesna.ee English, Russian, Estonian	<b>Jüri KÄOSAAR</b>	<b>Patent Agency Käosaar &amp; Co</b> Tähe Str. 94 50107 Tartu, Estonia Phone: +372 738 3051 Fax: +372 738 3055 E-mail: info@kaosaar.ee Http://www.kaosaar.ee English, Russian, Estonian
<b>Heinu KOITEL</b>	<b>Patent &amp; Trademark Agency Koitel</b> Tartu Road 65 10115 Tallinn, Estonia P.O. Box 1759 10902 Tallinn, Estonia Phone: +372 603 3260 Fax: +372 603 3261 E-mail: koitel@koitel.ee Http://www.koitel.ee English, Finnish, Russian, Estonian	<b>Kalev KÄOSAAR</b>	<b>Patent Agency Käosaar &amp; Co</b> Peterburi Road 46 11415 Tallinn, Estonia Phone: +372 637 9484 Fax: +372 637 9485 E-mail: kalev.kaosaar@kaosaar.ee Http://www.kaosaar.ee English, Russian, Estonian

- Reet MAASIKAMÄE Patent Bureau Kaitsepurus Ltd.**  
Mulla Str. 4-3  
10611 Tallinn, Estonia  
Phone: +372 673 9097  
+372 633 2798  
Fax: +372 677 4844  
E-mail: purus@online.ee  
purus@hot.ee  
Http://www.hot.ee/purus/  
English, Russian, Estonian
- Raivo MATSOO RM Hirvela Patent Bureau Ltd**  
Saku 15, 11314 Tallinn, Estonia  
Phone: +372 614 0816  
Fax: +372 614 0818  
E-mail: hirvela@hirvela.ee  
English, Russian, Estonian
- Elle MELLIK AAA Legal Services**  
Tartu Road 16  
10117 Tallinn, Estonia  
P.O. Box 3926  
10509 Tallinn, Estonia  
Phone: +372 660 5910  
+372 660 5911  
Fax: +372 660 5912  
E-mail: aaa@aaa.ee  
Http://www.aaa.ee  
English, Russian, Estonian
- Lembit MITT AAA Legal Services**  
Tartu Road 16  
10117 Tallinn, Estonia  
P.O. Box 3926  
10509 Tallinn, Estonia  
Phone: +372 660 5910  
+372 660 5911  
Fax: +372 660 5912  
E-mail: aaa@aaa.ee  
Http://www.aaa.ee  
English, Russian, Estonian
- Ott MOORLAT Moorlat & Co Ltd. Patent Bureau**  
P.O. Box 723  
12902 Tallinn, Estonia  
Phone: +372 655 0450  
+372 654 2844  
Fax: +372 654 2844  
E-mail: ott.moorlat@moorlat.ee  
Http://www.moorlat.ee  
English, Russian, Estonian
- Anfia MORNA**
- Mari MUST**
- Tõnu NELSAS**
- Jüri OLT**
- Jaak OSTRAT**
- Villu PAVELTS**
- Patendibüroo TURVAJA OÜ**  
Liivalaia 22  
10118 Tallinn, Estonia  
Phone: +372 640 3109  
Fax: +372 640 3105  
E-mail: turvaja@turvaja.ee  
Http://www.turvaja.ee  
English, Russian, Estonian
- Raidla Lejins & Norcoux Advokaadibüroo OÜ**  
Roosikrantsi 2  
10119 Tallinn, Estonia  
Phone: +372 640 7170  
Fax: +372 640 7171  
E-mail: mari.must@rln.ee  
Http://www.rln.ee  
English, Finnish, Estonian
- AAA Legal Services**  
Tartu Road 16  
10117 Tallinn, Estonia  
P.O. Box 3926  
10509 Tallinn, Estonia  
Phone: +372 660 5910  
+372 660 5911  
Fax: +372 660 5912  
E-mail: aaa@aaa.ee  
Http://www.aaa.ee  
English, Russian, Finnish, Estonian
- Patent Agency Käosaar & Co**  
Tähe Str. 94  
50107 Tartu, Estonia  
Phone: +372 738 3051  
Fax: +372 738 3055  
E-mail: info@kaosaar.ee  
Http://www.kaosaar.ee  
English, German, Finnish, Russian, Estonian
- Lasvet Ltd.**  
P.O. Box 3136  
10505 Tallinn, Estonia  
Phone: +372 640 6600  
Fax: +372 640 6604  
E-mail: lasvet@lasvet.ee  
Http://www.lasvet.ee  
English, German, Finnish, Russian, Estonian
- Lasvet Ltd.**  
P.O. Box 3136  
10505 Tallinn, Estonia  
Phone: +372 640 6600  
Fax: +372 640 6604  
E-mail: lasvet@lasvet.ee  
Http://www.lasvet.ee  
English, Finnish, Russian, Estonian

- Toom PUNGAS**      **Synest Ltd.**  
P.O. Box 977  
13402 Tallinn, Estonia  
Phone: +372 660 9786  
Fax: +372 660 9787  
E-mail: toom@synest.ee  
English, German, Finnish,  
Russian, Estonian
- Kaie PUUR**      **Rando Antsmäe Law Office**  
Raekoja plats 13, 51004 Tartu,  
Estonia  
Phone: +372 742 2770  
Fax: +372 742 2771  
E-mail: kaie.puur@antsmae.ee  
Http://www.antsmae.ee  
English, Russian, Estonian
- Riina PÄRN**      **Intels Ltd.**  
Riia Str. 11-3  
51010 Tartu, Estonia  
Phone: +372 742 0401  
Fax: +372 742 0326  
E-mail: intelses@estpak.ee  
English, Russian,  
Estonian
- Tarmo ROSMAN**      **Rosman and Partners Ltd.**  
P.O. Box 652  
12602 Tallinn, Estonia  
Phone: +372 656 1450  
Fax: +372 656 1450  
E-mail: tarman@cc.ttu.ee  
German, English, Hungarian,  
Russian, Estonian
- Arvo SALUMÄE**      **AMENDE Patent Agency Ltd.**  
Raua 65, 10152 Tallinn, Estonia  
Phone: +372 648 6125  
Fax: +372 641 0174  
E-mail: amende@hot.ee  
English, German, Finnish,  
Russian, Estonian
- Almar SEHVER**      **AAA Legal Services**  
Tartu Road 16  
10117 Tallinn, Estonia  
P.O. Box 3926  
10509 Tallinn, Estonia  
Phone: +372 660 5910  
+372 660 5911  
Fax: +372 660 5912  
E-mail: aaa@aaa.ee  
Http://www.aaa.ee  
English, Russian, Estonian
- Harald TEHVER**      **Patendibüroo TURVAJA OÜ**  
Liivalaia 22  
10118 Tallinn, Estonia  
Phone: +372 640 3109  
Fax: +372 640 3105  
E-mail: turvaja@turvaja.ee  
Http://www.turvaja.ee  
English, German, Russian,  
Estonian
- Olga TREUFELDT**      **Patendibüroo TURVAJA OÜ**  
Liivalaia 22  
10118 Tallinn, Estonia  
Phone: +372 640 3109  
Fax: +372 640 3105  
E-mail: turvaja@turvaja.ee  
Http://www.turvaja.ee  
English, Russian, Estonian
- Enn URGAS**      **Patendibüroo TURVAJA OÜ**  
Liivalaia 22  
10118 Tallinn, Estonia  
Phone: +372 640 3109  
Fax: +372 640 3105  
E-mail: turvaja@turvaja.ee  
Http://www.turvaja.ee  
English, Russian, Estonian
- Juta-Maris UUSTALU**      **AMENDE Patent Agency Ltd.**  
Raua 65, 10152 Tallinn, Estonia  
Phone: +372 648 6125  
Fax: +372 641 0174  
E-mail: amende@hot.ee  
English, Russian, Estonian