



EESTI VABARIIK

T **EESTI**
TÖÖSTUSDISAINI-
LAHENDUSE LEHT



PATENDIAMETI AMETLIK VÄLJAANNE

4
2004
TALLINN



ISSN 1406-376X

EESTI VABARIIK

T **EESTI**
TÖÖSTUSDISAINI-
LAHENDUSE LEHT

**PATENDIAMETI
AMETLIK VÄLJAANNE**

VII aastakäik

**Käesolevas numbris
esitatud andmed
loetakse avaldatuks
15. novembril 2004. a.**

4
2004
NOVEMBER
TALLINN

Eesti Tööstusdisainilahenduse Lehte antakse välja tööstusdisaini kaitse seaduse (jõustunud 11.01.1998) alusel.
The Estonian Industrial Design Gazette is the official publication of the Estonian Patent Office.
Published under Industrial Design Protection Law of the Republic of Estonia (coming into force 11 January 1998).
Date of publication of the data presented in this issue - 15 November 2004.

Patendiameti
infoosakond
Toompuiestee 7
15041 Tallinn
Tel. 627 7907
Faks 627 7943
E-post: Info@epa.ee

The Information Department
of the Estonian Patent Office
Toompuiestee 7
15041 Tallinn, ESTONIA
Phone +372 627 7907
Fax +372 627 7943
E-mail: Info@epa.ee

Levitaja

Eesti Patendiraamatukogu
Olevimägi 8/10
10123 Tallinn
Tel. 641 1248
Faks 641 1018
E-post: patent@patentlib.ee

Distributor

Estonian Patent Library
Olevimägi 8/10
10123 Tallinn, ESTONIA
Phone +372 641 1248
Fax +372 641 1018
E-mail: patent@patentlib.ee

SISUKORD

Andmete identifitseerimise rahvusvahelised numberkoodid (INID-koodid)	4
Riikide, teiste ühenduste ja valitsustevaheliste organisatsioonide koodid . . .	5
I. REGISTREERITUD TÖÖSTUSDISAINILAHENDUSED	6
II. TÖÖSTUSDISAINILAHENDUSE REGISTREERINGU KEHTIVUSE PIKENDAMINE . . .	38
III. TÖÖSTUSDISAINILAHENDUSE REGISTREERINGU ANDMETE MUUTMINE	38
IV. TÖÖSTUSDISAINILAHENDUSE OMANIKU ÕIGUSTE KASUTUSVALDUSSE ANDMINE	-
V. TÖÖSTUSDISAINILAHENDUSE REGISTREERINGU KUSTUTAMINE	38
VI. TÖÖSTUSDISAINILAHENDUSE TUNNISTUSE DUPLIKAADI VÄLJASTAMINE	-
VII. LOENDID	39
Registreeritud tööstusdisainilahenduste süstemaatiline loend	39
Registreeritud tööstusdisainilahenduste registreerimistaotluste numbriline loend	39
VIII. TÖÖSTUSDISAINIALASED ÕIGUSAKTID JA MUU INFO	40
Riiklikus patendivolinike registris registreeritud patendivolinike nimekiri	40

CONTENTS

Internationally Agreed Numbers for the Identification of Data (INID Codes)	4
List of Codes of States, Other Entities and Intergovernmental Organizations	5
I. REGISTERED INDUSTRIAL DESIGNS	6
II. RENEWAL OF TERM OF INDUSTRIAL DESIGN	38
III. CHANGE IN DATA RELATING TO THE REGISTRATION OF INDUSTRIAL DESIGN	38
IV. TRANSFER OF RIGHTS OF PROPRIETOR OF INDUSTRIAL DESIGN INTO USUFRUCT.	-
V. DELETION OF INDUSTRIAL DESIGN REGISTRATION	38
VI. ISSUE OF A DUPLICATE OF INDUSTRIAL DESIGN CERTIFICATE	-
VII. LISTS	39
Systematic List of Registered Industrial Designs	39
Numerical List of Registration Applications of Registered Industrial Designs	39
VIII. LEGAL ACTS AND INFORMATION.	40
List of Patent Attorneys, Registered in the Estonian State Register of Patent Attorneys	44

**ANDMETE IDENTIFITSEERIMISE
RAHVUSVAHELISED NUMBERKOODID
(INID-KOODID)
WIPO Standard ST. 80**

**INTERNATIONALLY AGREED NUMBERS FOR
THE IDENTIFICATION OF DATA
(INID CODES)
WIPO Standard ST. 80**

(11) Registreeringu number	(11) Number of the Registration
(15) Registreerimise kuupäev	(15) Date of the Registration
(18) Registreeringu kehtivuse lõppemise kuupäev	(18) Expected expiration date of the registration
(21) Registreerimistaotluse number	(21) Application Number
(22) Registreerimistaotluse esitamise kuupäev	(22) Application Filing Date
(24) Registreeringu kehtivuse alguse kuupäev	(24) Date from which the Industrial Design right has effected
(28) Variantide arv	(28) Number of Industrial Designs included in the application
(30) Prioriteet	(30) Priority
(51) Rahvusvahelise klassifikatsiooni klassi ja alaklassi number	(51) International Classification for Industrial Designs (class and subclass of the Locarno Classification)
(54) Tööstusdisainilahenduse nimetus	(54) Title of the Industrial Design
(55) Tööstusdisainilahenduse reproduktsioon	(55) Reproduction of the Industrial Design
(72) Tööstusdisainilahenduse autor(id)	(72) Author(s) of Industrial Design
(73) Tööstusdisainilahenduse omanik(ud)	(73) Proprietor(s) of Industrial Design
(74) Patendivolinik või ühine esindaja	(74) Patent Attorney or Common Representative

**RIIKIDE, TEISTE ÜHENDUSTE JA VALITSUSTEVAAHELISTE
ORGANISATSIOONIDE KOODID**

AD	Andorra	DM	Dominica	IT	Itaalia	PL	Poola
AE	Araabia	DO	Dominikaani	JM	Jamaica	PT	Portugal
	Ühendemiraadid		Vabariik	JO	Jordaania	PW	Belau
AF	Afganistan	DZ	Alžeeria	JP	Jaapan	PY	Paraguay
AG	Antigua ja Barbuda	EA	Euraasia	KE	Kenya	QA	Katar
AI	Anguilla		Patendiorganisat-	KG	Kõrgõzstan	RO	Rumeenia
AL	Albaania		sioon (EAPO)	KH	Kambodža	RU	Venemaa
AM	Armeenia	EC	Ecuador	KI	Kiribati	RW	Rwanda
AN	Hollandi Antillid	EE	Eesti	KM	Komoorid	SA	Saudi Araabia
AO	Angola	EG	Egiptus	KN	Saint Kitts ja Nevis	SB	Saalomoni Saared
AP	Aafrika Regionaalne	EH	Lääne-Sahara	KP	Põhja-Korea	SC	Seišellid
	Tööstusomandi Orga-	EM	Siseturu	KR	Lõuna-Korea	SD	Sudaan
	nisatsioon (ARIPO)		Ühtlustamise	KW	Kuveit	SE	Rootsi
AR	Argentina		Amet (kaubamärgid	KY	Kaimanisaared	SG	Singapur
AS	Ameerika Samoa		ja tööstusdisaini-	KZ	Kasahstan	SH	Saint Helena
AT	Austria		lahendused) (OHIM)	LA	Laos	SI	Sloveenia
AU	Austraalia	EP	Euroopa	LB	Liibanon	SK	Slovakkia
AW	Aruba		Patendiamet (EPO)	LC	Saint Lucia	SL	Sierra Leone
AZ	Aserbaidžaan	ER	Eritrea	LI	Liechtenstein	SM	San Marino
BA	Bosnia ja	ES	Hispaania	LK	Sri Lanka	SN	Senegal
	Hertseговиina	ET	Etiopia	LR	Libeeria	SO	Somaalia
BB	Barbados	FI	Soome	LS	Lesotho	SR	Suriname
BD	Bangladesh	FJ	Fidži	LT	Leedu	ST	São Tomé ja Príncipe
BE	Belgia	FK	Falklandi (Malviini)	LU	Luksemburg	SV	El Salvador
BF	Burkina Faso		saared	LV	Läti	SY	Süüria
BG	Bulgaaria	FM	Mikroneesia	LY	Liibüa	SZ	Svaasimaa
BH	Bahrein	FO	Fääri saared	MA	Maroko	TC	Turks ja Caicos
BI	Burundi	FR	Prantsusmaa	MC	Monaco	TD	Tšaad
BJ	Benin	GA	Gabon	MD	Moldova	TG	Togo
BM	Bermuda	GB	Ühendkuningriik	MG	Madagaskar	TH	Tai
BN	Brunei		(Suurbritannia)	MH	Marshalli Saared	TJ	Tadžikistan
BO	Boliivia	GD	Grenada	MK	Makedoonia	TM	Türkmenistan
BR	Brasiilia	GE	Gruusia	ML	Mali	TN	Tuneesia
BS	Bahama	GH	Ghana	MM	Myanmar (Birma)	TO	Tonga
BT	Bhutan	GI	Gibraltar	MN	Mongoolia	TL	Ida-Timor
BV	Bouvet' saar	GL	Gröönimaa	MO	Macao	TR	Türgi
BW	Botswana	GM	Gambia	MP	Põhja-Mariaanid	TT	Trinidad ja Tobago
BX	Beneluxi	GN	Guinea	MR	Mauritaania	TV	Tuvalu
	Kaubamärgiamet	GQ	Ekvatoriaal-Guinea	MS	Montserratt	TW	Taiwan (Hiina provints)
	(BBM) ja Beneluxi	GR	Kreeka	MT	Malta	TZ	Tansaania
	Tööstusdisainilahen-	GS	Lõuna-Georgia ja	MU	Mauritius	UA	Ukraina
	duste Amet (BBDM)		Lõuna-Sandwichi	MV	Maldiivid	UG	Uganda
			saared	MW	Malawi	US	Ameerika
BY	Valgevene			MX	Mehhiko		Ühendriigid
BZ	Belize	GT	Guatemala	MY	Malaisia	UY	Uruguay
CA	Kanada	GW	Guinea-Bissau	MZ	Mosambiik	UZ	Usbekistan
CF	Kesk-Aafrika	GY	Guyana	NA	Namiibia	VA	Vatikan (Püha Tool)
	Vabariik	HK	Hongkong	NE	Niger	VC	Saint Vincent ja
CG	Kongo	HN	Honduras	NG	Nigeeria		Grenadiinid
CH	Šveits	HR	Horvaatia	NI	Nicaragua	VE	Venezuela
CI	Côte d'Ivoire	HT	Haiti	NL	Holland	VG	Neitsisaared
CK	Cooki saared	HU	Ungari	NO	Norra	VN	Vietnam
CL	Tšiili	IB	Ülemaailmse	NP	Nepal	VU	Vanuatu
CM	Kamerun		Intellektuaalomandi	NR	Nauru	WO	Ülemaailmne
CN	Hiina		Organisatsiooni	NZ	Uus-Meremaa		Intellektuaalomandi
CO	Kolumbia		(WIPO) Rahvus-	OA	Aafrika Intellektuaal-		Organisatsioon
CR	Costa Rica		vaheline Büroo		omandi Organisat-		(WIPO) (Rahvus-
CS	Serbia ja Montenegro	ID	Indoneesia		sioon (OAPI)		vaheline Büroo)
CU	Kuuba	IE	Iiri	OM	Omaan	WS	Samoa
CV	Cabo Verde	IL	Iisrael	PA	Panama	YE	Jeemen
CY	Küpros	IM	Man'i saar	PE	Peruu	ZA	Lõuna-Aafrika Vabariik
CZ	Tšehhi	IN	India	PG	Paapua Uus-Guinea	ZM	Sambia
DE	Saksamaa	IQ	Iraak	PH	Filipiinid	ZR	Zaire
DJ	Djibouti	IR	Iraan	PK	Pakistan	ZW	Zimbabwe
DK	Taani	IS	Island				

I. REGISTREERITUD TÖÖSTUSDISAINILAHENDUSED

Avaldatakse "Tööstusdisaini kaitse seaduse" § 55¹ lõike 7 alusel.

Patendiamet ei ole kontrollinud tööstusdisainilahenduse uudsust ja eristatavust tulenevalt "Tööstusdisaini kaitse seaduse" § 31 lõike 2 punktist 1.

- (11) Registreeringu number: **00977**
- (15) Registreerimise päev: 15.10.2004
- (21) Taotluse number: D200400072
- (22) Esitamise päev: 15.06.2004
- (24) Registreeringu kehtivuse alguse päev: 15.06.2004
- (18) Registreeringu kehtivuse lõppemise päev: 15.06.2009
- (28) Variantide arv: 1
- (72) Autor: Aurelijus Glinskis, Sausio 13-osios str. 4-6, Vilnius, LT
- (73) Omanik: Aurelijus Glinskis, Sausio 13-osios str. 4-6, Vilnius, LT
- (74) Patendivolinik või ühine esindaja: Lembit Mitt

(51) Klass: **09-03**

(54) Nimetus: **Pakend**

(55) Reproduktsoon:

00977-01



- (11) Registreeringu number: **00978** (51) Klass: **19-08, 20-03**
- (15) Registreerimise päev: 15.10.2004
- (21) Taotluse number: D200400073
- (22) Esitamise päev: 16.06.2004
- (24) Registreeringu kehtivuse alguse päev: 16.06.2004
- (18) Registreeringu kehtivuse lõppemise päev: 16.06.2009
- (28) Variantide arv: 2
- (72) Autor: Veiko Paalma, Tartu mnt 18, 10115 Tallinn, EE
Priit Pajusalu, Tartu mnt 18, 10115 Tallinn, EE
Franklin D. McMahon, Tartu mnt 18, 10115 Tallinn, EE
JCDecaux Unicom Eesti OÜ, Tartu mnt 18, 10115 Tallinn, EE
- (73) Omanik: JCDecaux Unicom Eesti OÜ, Tartu mnt 18, 10115 Tallinn, EE
- (74) Patendivolinik või ühine esindaja: Ott Moorlat

(54) Nimetus: **Teenusrühmade informatsiooniga linnateabe samm**

(55) Reproduksioon:

00978-01

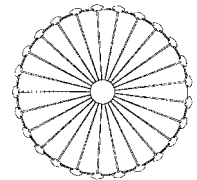
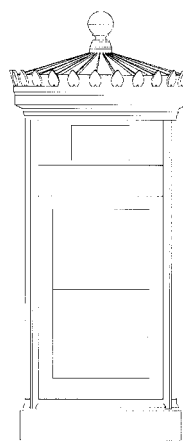
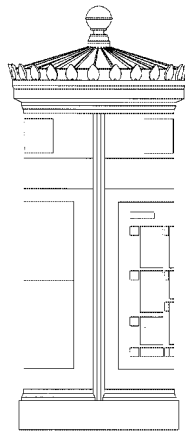

00978-02

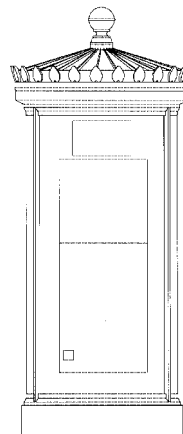
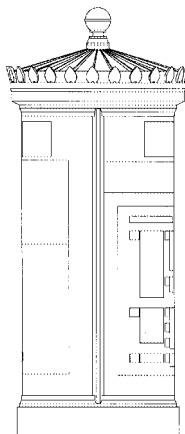

- (11) Registreeringu number: **00979** (51) Klass: **19-08, 20-03**
- (15) Registreerimise päev: 15.10.2004
- (21) Taotluse number: D200400074
- (22) Esitamise päev: 16.06.2004
- (24) Registreeringu kehtivuse alguse päev: 16.06.2004
- (18) Registreeringu kehtivuse lõppemise päev: 16.06.2009
- (28) Variantide arv: 2
- (72) Autor: Veiko Paalma, Tartu mnt 18, 10115 Tallinn, EE
Priit Pajusalu, Tartu mnt 18, 10115 Tallinn, EE
Franklin D. McMahon, Tartu mnt 18, 10115 Tallinn, EE
JCDecaux Unicom Eesti OÜ, Tartu mnt 18, 10115 Tallinn, EE
- (73) Omanik: JCDecaux Unicom Eesti OÜ, Tartu mnt 18, 10115 Tallinn, EE
- (74) Patendivolinik või ühine esindaja: Ott Moorlat

(54) Nimetus: **Teenusinformatsiooniga linnateabe sammas**

(55) Reproduksioon:

00979-01

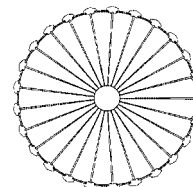
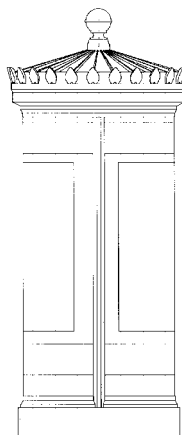
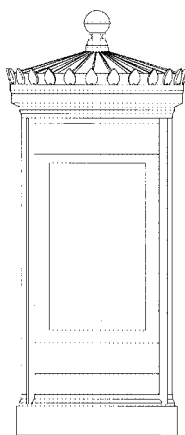

00979-02

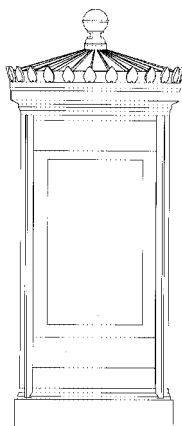

- (11) Registreeringu number: **00980** (51) Klass: **09-07**
- (15) Registreerimise päev: 15.10.2004
- (21) Taotluse number: D200400075
- (22) Esitamise päev: 16.06.2004
- (24) Registreeringu kehtivuse alguse päev: 16.06.2004
- (18) Registreeringu kehtivuse lõppemise päev: 16.06.2009
- (28) Variantide arv: 2
- (72) Autor: Peeter Rimmel, Laki 5, 10621 Tallinn, EE
Arne Luhalaid, Laki 5, 10621 Tallinn, EE
Pearn Lehis, Laki 5, 10621 Tallinn, EE
AS Tehnoplast, Laki 5, 10621 Tallinn, EE
- (73) Omanik: AS Tehnoplast, Laki 5, 10621 Tallinn, EE
- (74) Patendivolinik või ühine esindaja: Ott Moorlat
- (54) Nimetus: **Avaga pudelikork**
- (55) Reproduksioon:

00980-01

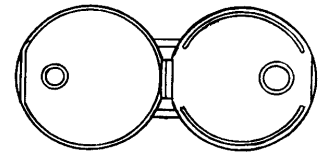
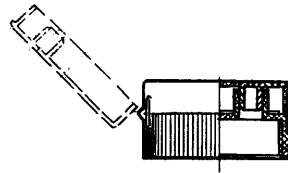

00980-02



(11) Registreeringu number: **00981**

(51) Klass: **21-01, 14-03**

(15) Registreerimise päev: 15.10.2004

(21) Taotluse number: D200400077

(22) Esitamise päev: 02.07.2004

(24) Registreeringu kehtivuse
alguse päev: 02.07.2004

(18) Registreeringu kehtivuse
lõppemise päev: 02.07.2009

(28) Variantide arv: 1

(30) Prioriteediandmed: M20040014, 09.02.2004, FI

(72) Autor: Sami Viitasaari, Valtarintie 2 as. 1, 91100 Ii, FI

(73) Omanik: Nokia Corporation, Keilalahdentie 4, FIN-02150 Espoo, FI

(74) Patendivolinik või ühine esindaja: Kaie Puur

(54) Nimetus: **Mänguseadme / käsitelefone esipaneel / esipaneeli paigutus**

(55) Reproduktsoon:

00981-01

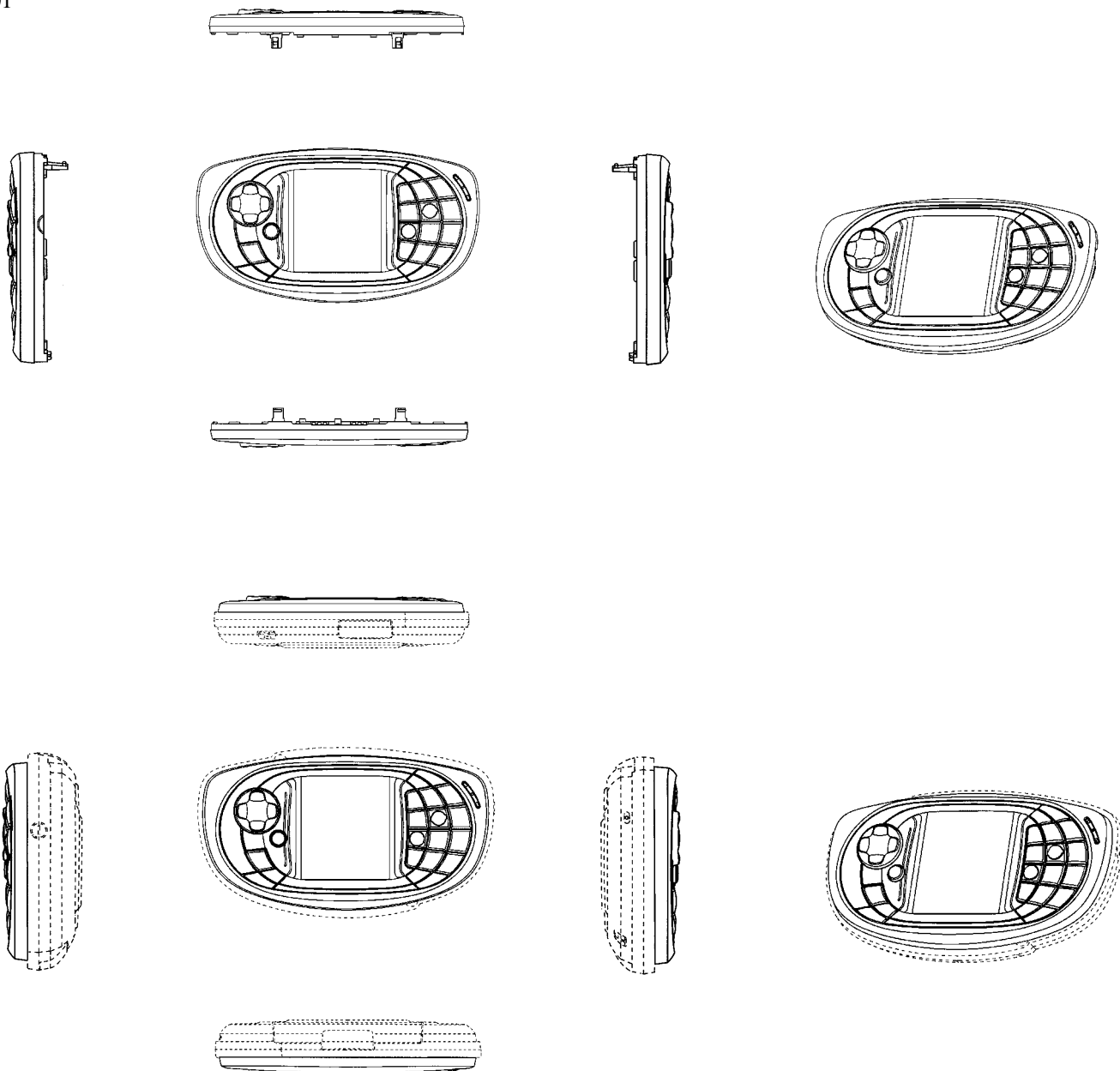

- (11) Registreeringu number: **00982** (51) Klass: **21-01, 14-03**
- (15) Registreerimise päev: 15.10.2004
- (21) Taotluse number: D200400078
- (22) Esitamise päev: 02.07.2004
- (24) Registreeringu kehtivuse alguse päev: 02.07.2004
- (18) Registreeringu kehtivuse lõppemise päev: 02.07.2009
- (28) Variantide arv: 1
- (30) Prioriteediandmed: M20040014, 09.02.2004, FI
- (72) Autor: Sami Viitasaari, Valtarintie 2 as. 1, 91100 Ii, FI
- (73) Omanik: Nokia Corporation, Keilalahdentie 4, FIN-02150 Espoo, FI
- (74) Patendivolinik või ühine esindaja: Kaie Puur

(54) Nimetus: **Mänguseade / käsitelefon**

(55) Reproduktioon:

00982-01

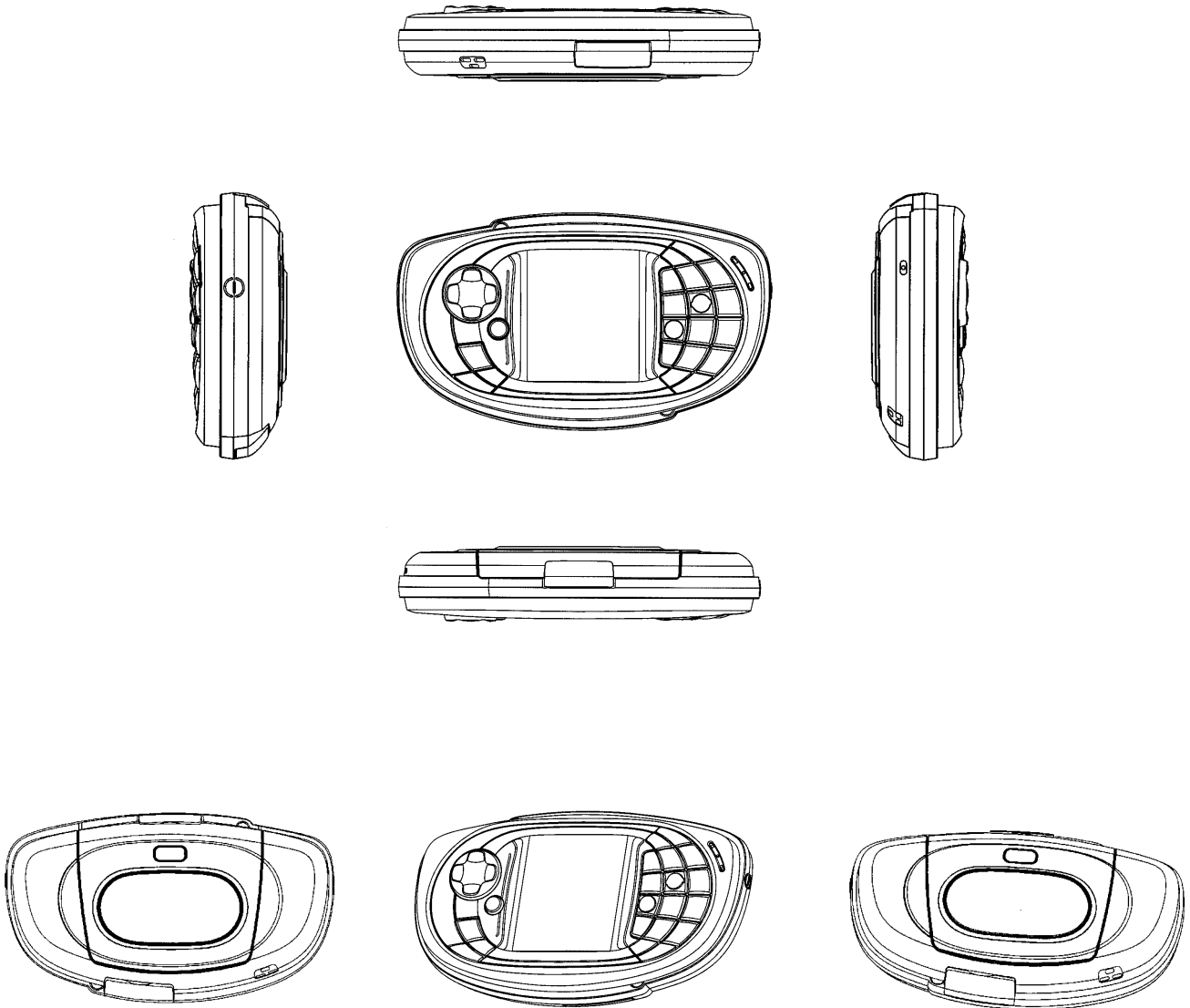

(11) Registreeringu number: **00983**

(51) Klass: **31-00**

(15) Registreerimise päev: 15.10.2004

(21) Taotluse number: D200400068

(22) Esitamise päev: 01.06.2004

(24) Registreeringu kehtivuse
alguse päev: 01.06.2004

(18) Registreeringu kehtivuse
lõppemise päev: 01.06.2009

(28) Variantide arv: 2

(72) Autor: Rain Randsberg, Tebeniidu talu, Kolu küla, 72103 Järva maakond, EE

(73) Omanik: Rain Randsberg, Tebeniidu talu, Kolu küla, 72103 Järva maakond, EE

(54) Nimetus: **Puu- ja köögivilja koorimise seade**

(55) Reproduksioon:

00983-01

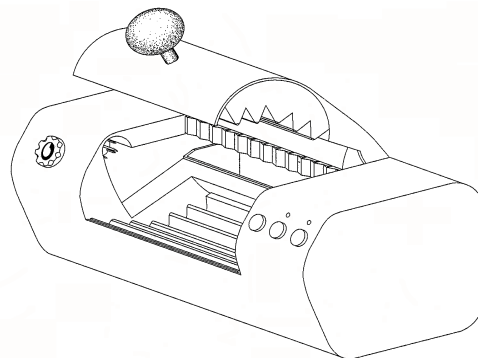
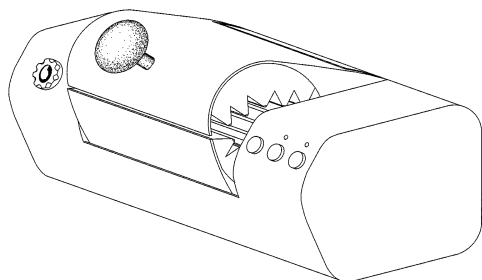

00983-02

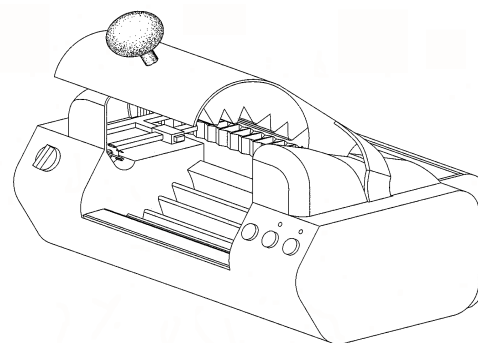
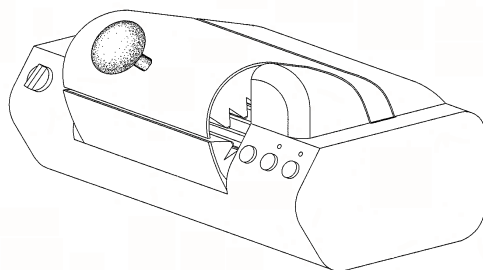

- (11) Registreeringu number: **00984** (51) Klass: **09-03**
- (15) Registreerimise päev: 15.10.2004
- (21) Taotluse number: D200400079
- (22) Esitamise päev: 15.07.2004
- (24) Registreeringu kehtivuse alguse päev: 15.07.2004
- (18) Registreeringu kehtivuse lõppemise päev: 15.07.2009
- (28) Variantide arv: 1
- (72) Autor: Martti Kivimägi, Regati pst 1, 11911 Tallinn, EE
Jorma Nieminen, P.O. Box 120, FIN-27501 Kauttua, FI
- (73) Omanik: AS ALTIA EESTI, Tammi tee 30, Laabi küla, Harku vald, 76901 Harju maakond, EE
- (74) Patendivolinik või ühine esindaja: Reet Maasikamäe
- (54) Nimetus: **Pakend kolmele pudelile**
- (55) Reproduksioon:

00984-01



- (11) Registreeringu number: **00985**
- (15) Registreerimise päev: 15.10.2004
- (21) Taotluse number: D200400080
- (22) Esitamise päev: 15.07.2004
- (24) Registreeringu kehtivuse alguse päev: 15.07.2004
- (18) Registreeringu kehtivuse lõppemise päev: 15.07.2009
- (28) Variantide arv: 2
- (72) Autor: Franklin D. McMahon, Tartu mnt 18, 10115 Tallinn, EE
- (73) Omanik: JCDecaux Unicom Eesti OÜ, Tartu mnt 18, 10115 Tallinn, EE
- (74) Patendivolinik või ühine esindaja: Ott Moorlat

(51) Klass: **20-03**

(54) Nimetus: **Linnasammas**

(55) Reproduktsoon:

00985-01

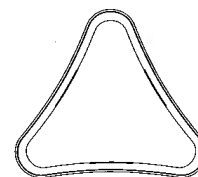
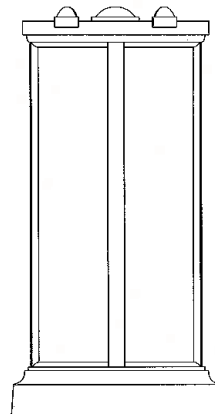
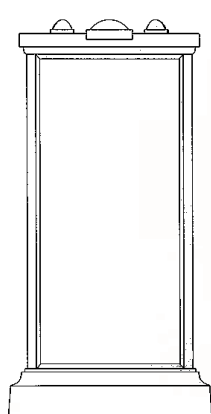
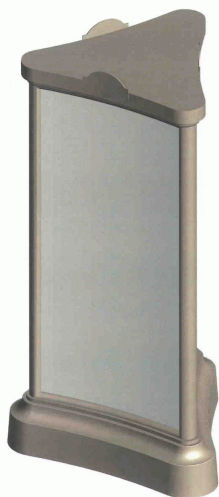

00985-02

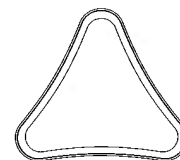
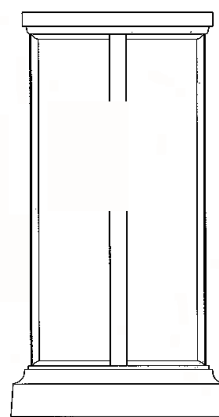
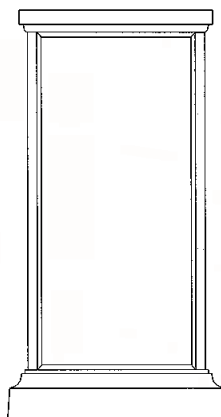
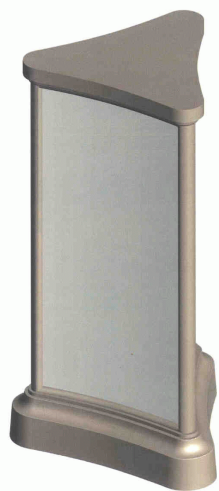

- (11) Registreeringu number: **00986**
- (15) Registreerimise päev: 15.10.2004
- (21) Taotluse number: D200400081
- (22) Esitamise päev: 15.07.2004
- (24) Registreeringu kehtivuse alguse päev: 15.07.2004
- (18) Registreeringu kehtivuse lõppemise päev: 15.07.2009
- (28) Variantide arv: 2
- (72) Autor: Franklin D. McMahon, Tartu mnt 18, 10115 Tallinn, EE
- (73) Omanik: JCDecaux Unicom Eesti OÜ, Tartu mnt 18, 10115 Tallinn, EE
- (74) Patendivolinik või ühine esindaja: Ott Moorlat

(51) Klass: **20-03**(54) Nimetus: **Linnasammas**

(55) Reproduksioon:

00986-01

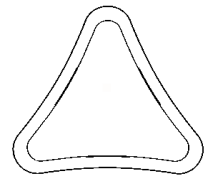
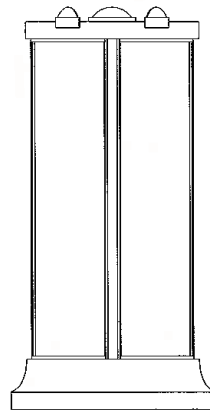
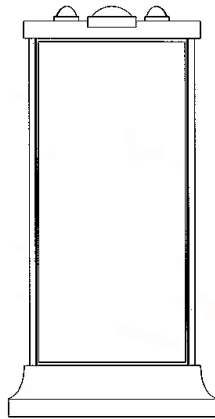

00986-02

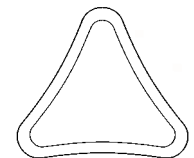
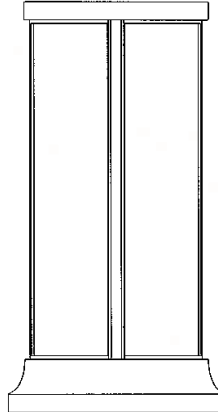
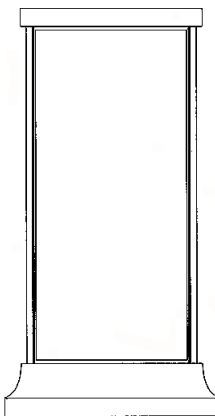
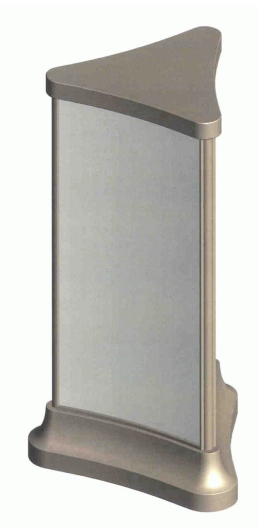

- (11) Registreeringu number: **00987**
- (15) Registreerimise päev: 15.10.2004
- (21) Taotluse number: D200400082
- (22) Esitamise päev: 15.07.2004
- (24) Registreeringu kehtivuse alguse päev: 15.07.2004
- (18) Registreeringu kehtivuse lõppemise päev: 15.07.2009
- (28) Variantide arv: 2
- (72) Autor: Franklin D. McMahon, Tartu mnt 18, 10115 Tallinn, EE
- (73) Omanik: JCDecaux Unicom Eesti OÜ, Tartu mnt 18, 10115 Tallinn, EE
- (74) Patendivolinik või ühine esindaja: Ott Moorlat

(51) Klass: **20-03**

(54) Nimetus: **Linnasammas**

(55) Reproduksioon:

00987-01

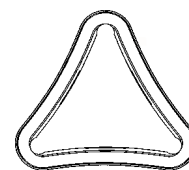
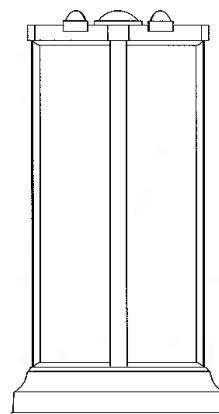
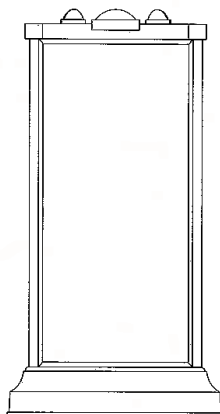
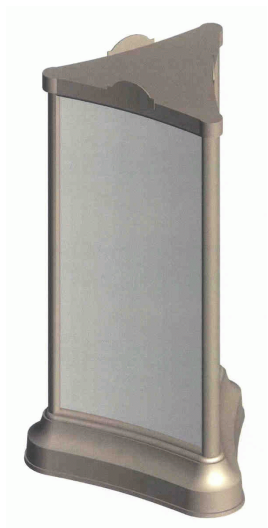

00987-02

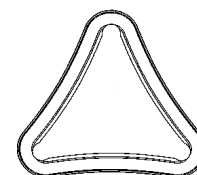
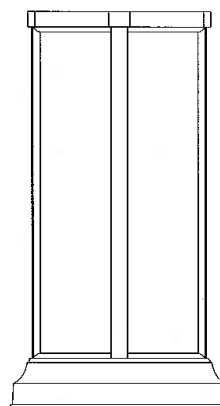
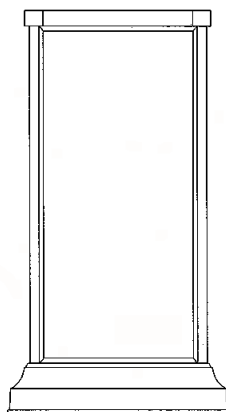
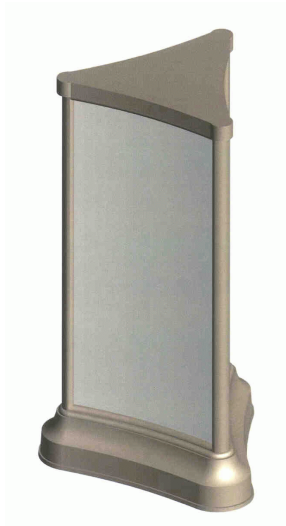

- (11) Registreeringu number: **00988** (51) Klass: **06-01**
- (15) Registreerimise päev: 15.10.2004
- (21) Taotluse number: D200400083
- (22) Esitamise päev: 15.07.2004
- (24) Registreeringu kehtivuse alguse päev: 15.07.2004
- (18) Registreeringu kehtivuse lõppemise päev: 15.07.2009
- (28) Variantide arv: 1
- (72) Autor: Katrin Kask, Sõpruse 245-59, 13412 Tallinn, EE
- (73) Omanik: Katrin Kask, Sõpruse 245-59, 13412 Tallinn, EE

(54) Nimetus: **Istmete komplekt "Chaise Longue Set"**

(55) Reproduksioon:

00988-01



(11) Registreeringu number: **00989**

(51) Klass: **14-03**

(15) Registreerimise päev: 15.10.2004

(21) Taotluse number: D200400085

(22) Esitamise päev: 28.07.2004

(24) Registreeringu kehtivuse alguse päev: 28.07.2004

(18) Registreeringu kehtivuse lõppemise päev: 28.07.2009

(28) Variantide arv: 1

(30) Prioriteediandmed: M20040041, 12.03.2004, FI

(72) Autor: Shiho Nakajima, 4-2-13-701 Todoroki, Setagaya-ku, Tokyo 158-0082, JP

(73) Omanik: Nokia Corporation, Keilalahdentie 4, FIN-02150 Espoo, FI

(74) Patendivolinik või ühine esindaja: Kaie Puur

(54) Nimetus: **Käsitelefoni klaviatuur / klaviatuuriklahvide paigutus**

(55) Reproduktsoon:

00989-01

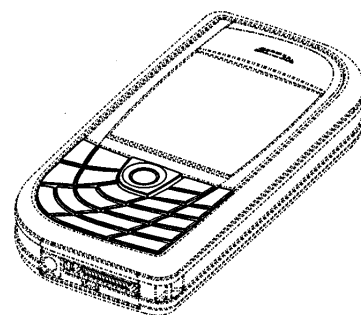
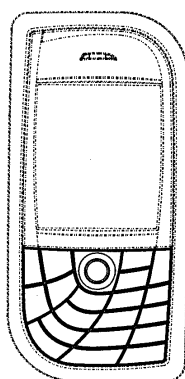
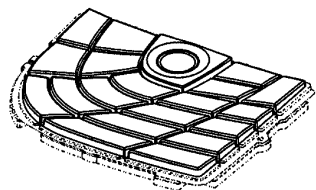
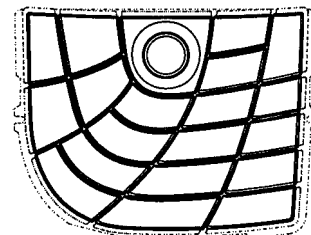
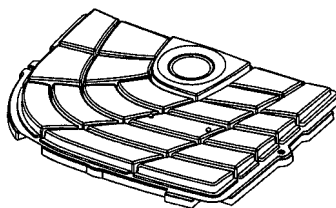
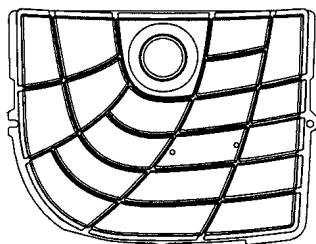

- (11) Registreeringu number: **00990**
- (15) Registreerimise päev: 15.10.2004
- (21) Taotluse number: D200400086
- (22) Esitamise päev: 28.07.2004
- (24) Registreeringu kehtivuse alguse päev: 28.07.2004
- (18) Registreeringu kehtivuse lõppemise päev: 28.07.2009
- (28) Variantide arv: 1
- (30) Prioriteediandmed: M20040041, 12.03.2004, FI
- (72) Autor: Shiho Nakajima, 4-2-13-701 Todoroki, Setagaya-ku, Tokyo 158-0082, JP
- (73) Omanik: Nokia Corporation, Keilalahdentie 4, FIN-02150 Espoo, FI
- (74) Patendivolinik või ühine esindaja: Kaie Puur

(51) Klass: **14-03**

(54) Nimetus: **Käsitelefoni tagapaneel / tagaosa**

(55) Reproduktsoon:

00990-01

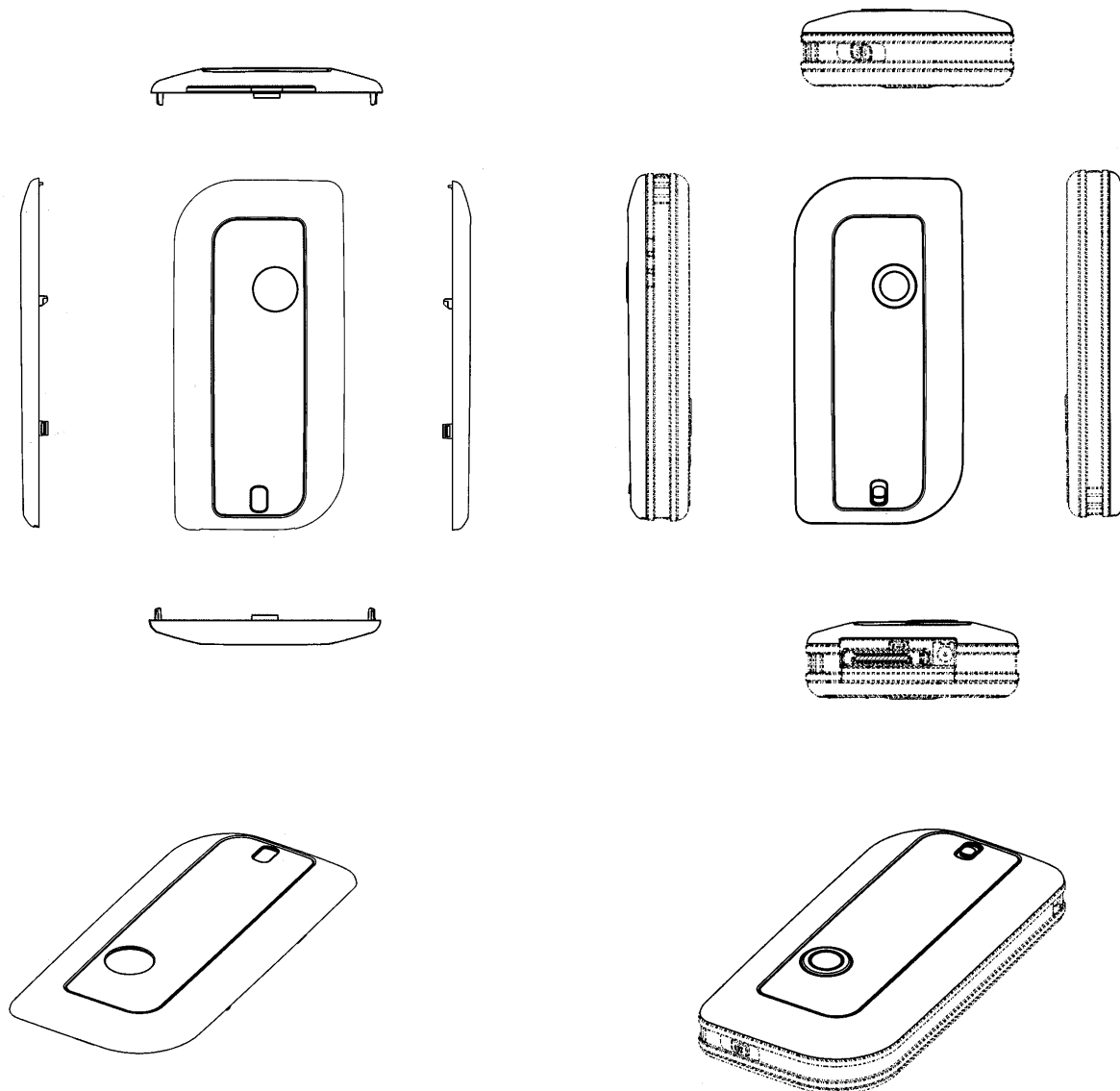

(11) Registreeringu number: **00991**

(51) Klass: **14-03**

(15) Registreerimise päev: 15.10.2004

(21) Taotluse number: D200400087

(22) Esitamise päev: 28.07.2004

(24) Registreeringu kehtivuse alguse päev: 28.07.2004

(18) Registreeringu kehtivuse lõppemise päev: 28.07.2009

(28) Variantide arv: 1

(30) Prioriteediandmed: M20040041, 12.03.2004, FI

(72) Autor: Shiho Nakajima, 4-2-13-701 Todoroki, Setagaya-ku, Tokyo 158-0082, JP

(73) Omanik: Nokia Corporation, Keilalahdentie 4, FIN-02150 Espoo, FI

(74) Patendivolinik või ühine esindaja: Kaie Puur

(54) Nimetus: **Käsitelefoni esipaneel / esiosa**

(55) Reproduksioon:

00991-01

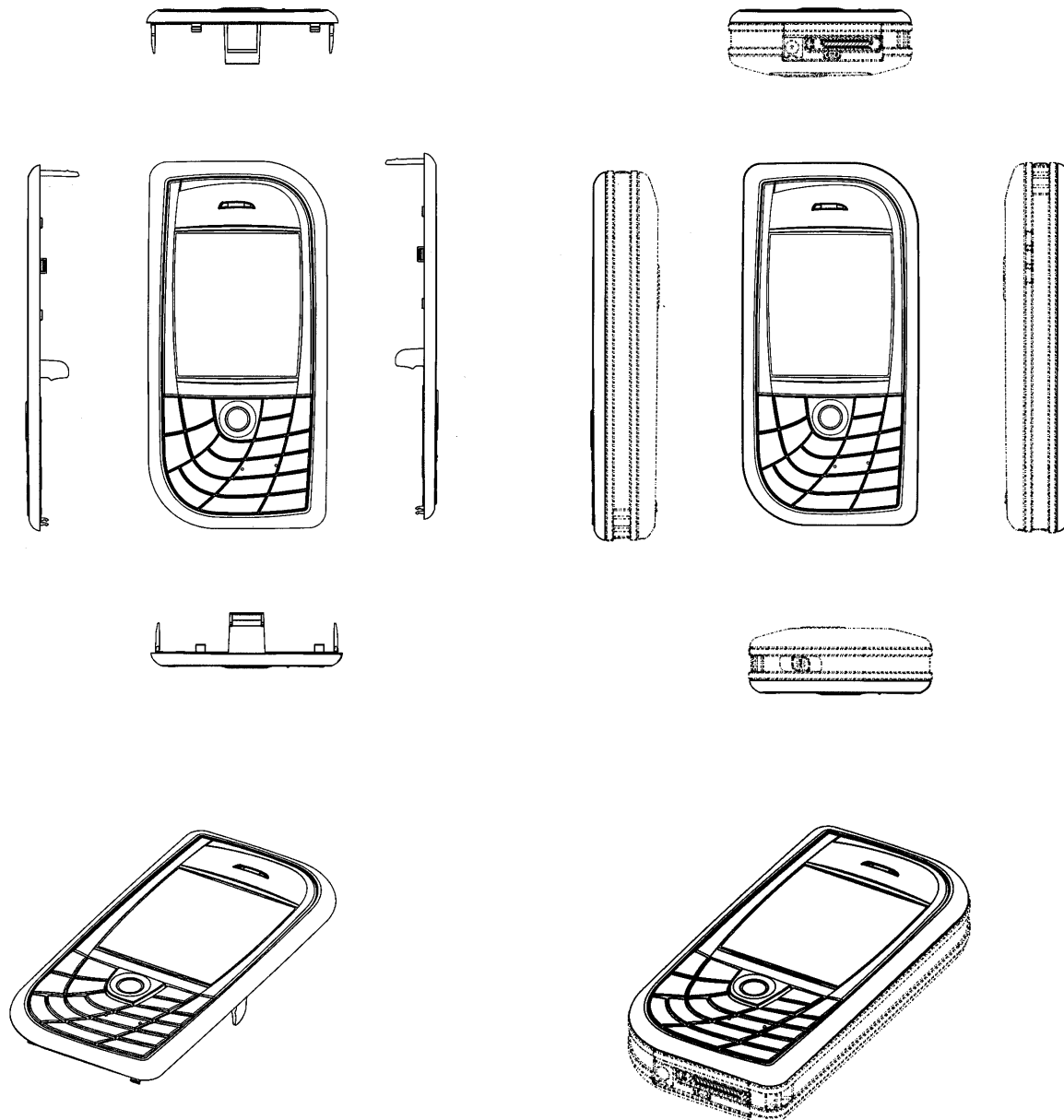

- (11) Registreeringu number: **00992** (51) Klass: **14-03**
- (15) Registreerimise päev: 15.10.2004
- (21) Taotluse number: D200400088
- (22) Esitamise päev: 28.07.2004
- (24) Registreeringu kehtivuse alguse päev: 28.07.2004
- (18) Registreeringu kehtivuse lõppemise päev: 28.07.2009
- (28) Variantide arv: 1
- (30) Prioriteediandmed: M20040041, 12.03.2004, FI
- (72) Autor: Shiho Nakajima, 4-2-13-701 Todoroki, Setagaya-ku, Tokyo 158-0082, JP
- (73) Omanik: Nokia Corporation, Keilalahdentie 4, FIN-02150 Espoo, FI
- (74) Patendivolinik või ühine esindaja: Kaie Puur

(54) Nimetus: **Käsitelefon**

(55) Reproduktsoon:

00992-01

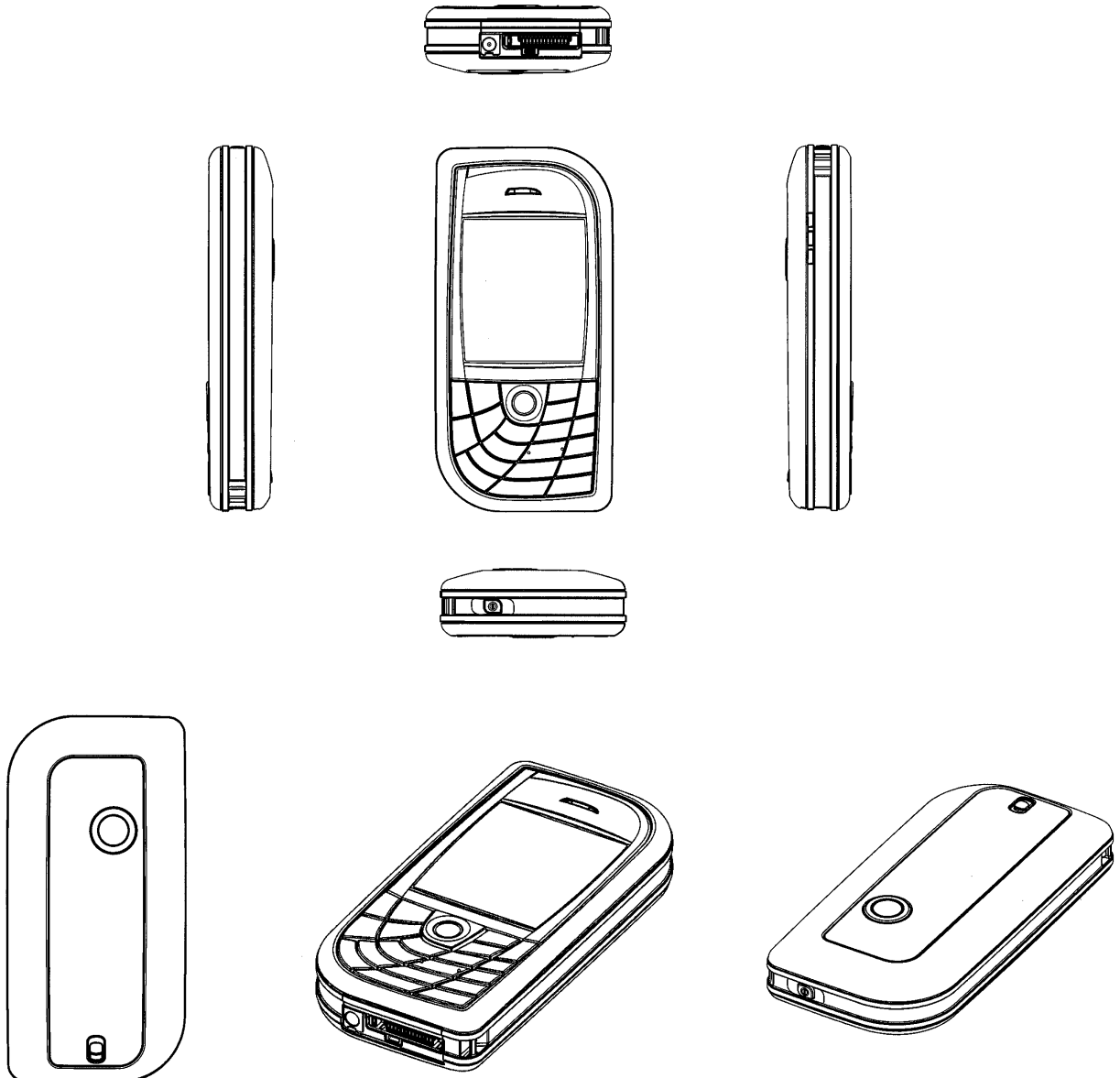

(11) Registreeringu number: **00993**

(51) Klass: **07-01**

(15) Registreerimise päev: 15.10.2004

(21) Taotluse number: D200400090

(22) Esitamise päev: 06.08.2004

(24) Registreeringu kehtivuse alguse päev: 06.08.2004

(18) Registreeringu kehtivuse lõppemise päev: 06.08.2009

(28) Variantide arv: 2

(72) Autor: Veljo Kurik, Liivalaia 14-202, 10118 Tallinn, EE

(73) Omanik: Veljo Kurik, Liivalaia 14-202, 10118 Tallinn, EE

(54) Nimetus: **Perforeeritud servaga papist või plastmassist ühekordselt kasutatav taldrik**

(55) Reproduksioon:

00993-01

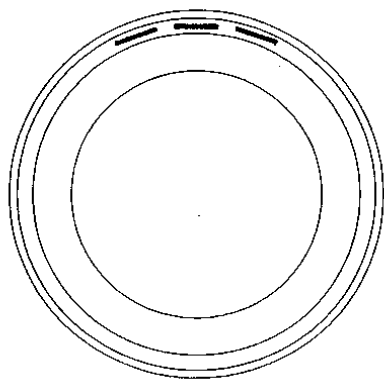

00993-02

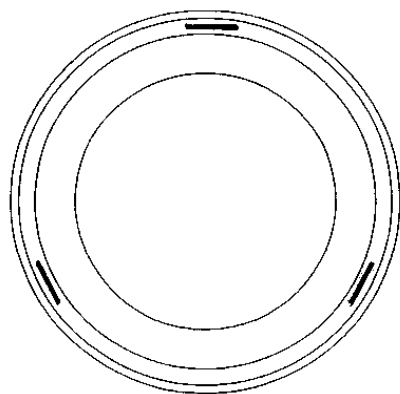

(11) Registreeringu number: **00994**

(51) Klass: **25-01**

(15) Registreerimise päev: 15.10.2004

(21) Taotluse number: D200400095

(22) Esitamise päev: 23.08.2004

(24) Registreeringu kehtivuse
alguse päev: 23.08.2004

(18) Registreeringu kehtivuse
lõppemise päev: 23.08.2009

(28) Variantide arv: 2

(72) Autor: Ahti Mänd, Metsa 6, 11621 Tallinn, EE

(73) Omanik: Ahti Mänd, Metsa 6, 11621 Tallinn, EE

(74) Patendivolinik või ühine esindaja: Urmas Kauler

(54) Nimetus: **Sügavalt reljeefse põllukiviornamentikaga armeeritud fassaadiplokk**

(55) Reproduksioon:

00994-01



00994-02



(11) Registreeringu number: **00995**

(51) Klass: **14-03**

(15) Registreerimise päev: 15.10.2004

(21) Taotluse number: D200400092

(22) Esitamise päev: 17.08.2004

(24) Registreeringu kehtivuse alguse päev: 17.08.2004

(18) Registreeringu kehtivuse lõppemise päev: 17.08.2009

(28) Variantide arv: 1

(30) Prioriteediandmed: M20040021, 17.02.2004, FI

(72) Autor: Totti Helin, Väinökatu 12 a 22, FIN-00100 Helsinki, FI

(73) Omanik: NOKIA CORPORATION, Keilalahdentie 4, FIN-02150 Espoo, FI

(74) Patendivolinik või ühine esindaja: Jüri Käosaar

(54) Nimetus: **Kommunikaator**

(55) Reproduktsoon:

00995-01

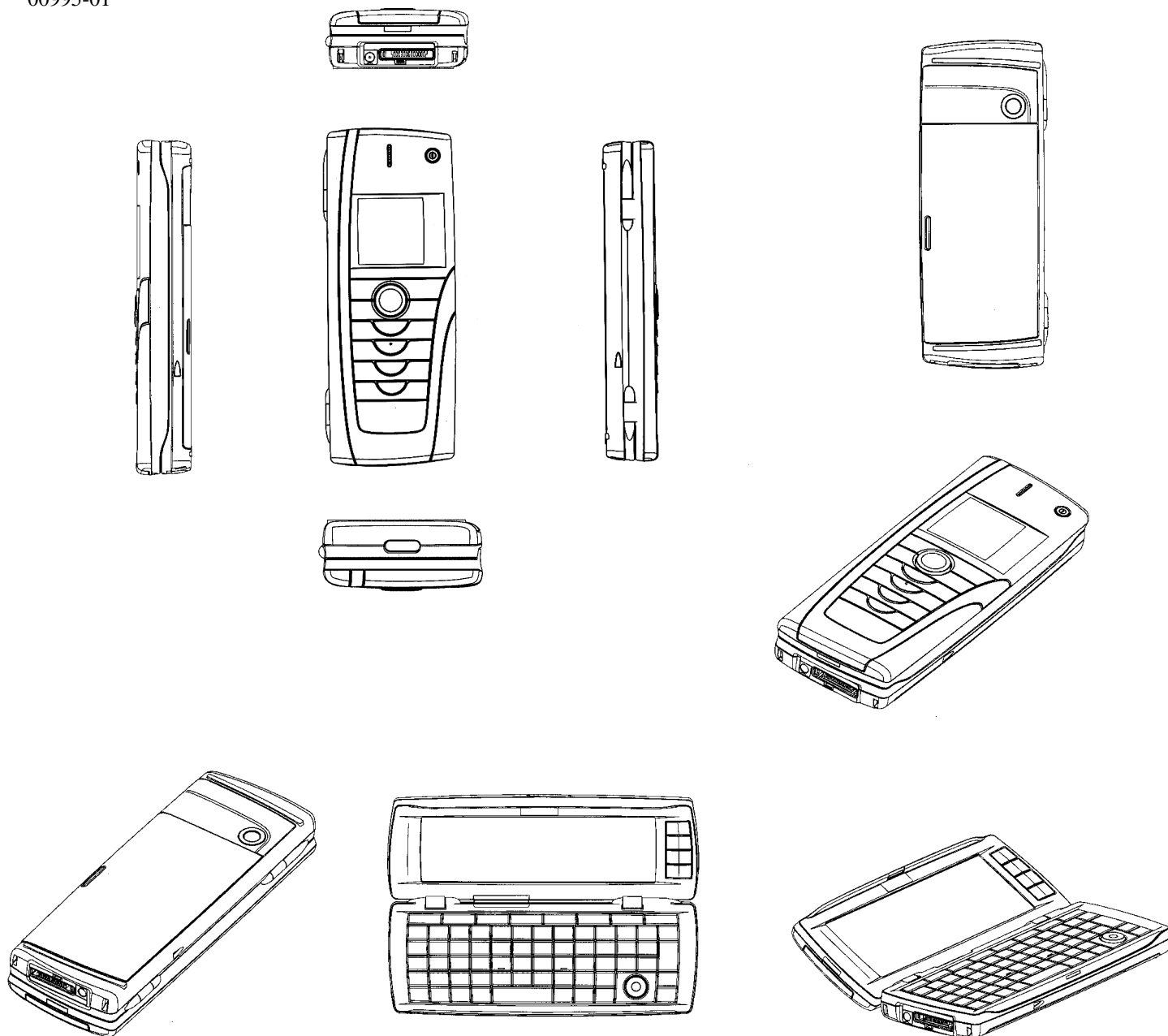

(11) Registreeringu number: **00996**

(51) Klass: **14-03**

(15) Registreerimise päev: 15.10.2004

(21) Taotluse number: D200400093

(22) Esitamise päev: 17.08.2004

(24) Registreeringu kehtivuse
alguse päev: 17.08.2004

(18) Registreeringu kehtivuse
lõppemise päev: 17.08.2009

(28) Variantide arv: 1

(30) Prioriteediandmed: M20040021, 17.02.2004, FI

(72) Autor: Totti Helin, Väinikki Stoolin katu 12 a 22, FIN-00100 Helsinki, FI

(73) Omanik: Nokia Corporation, Keilalahdentie 4, FIN-02150 Espoo, FI

(74) Patendivolinik või ühine esindaja: Jüri Käosaar

(54) Nimetus: **Kommunikaatori esipaneel / esiosa**

(55) Reproduksioon:

00996-01

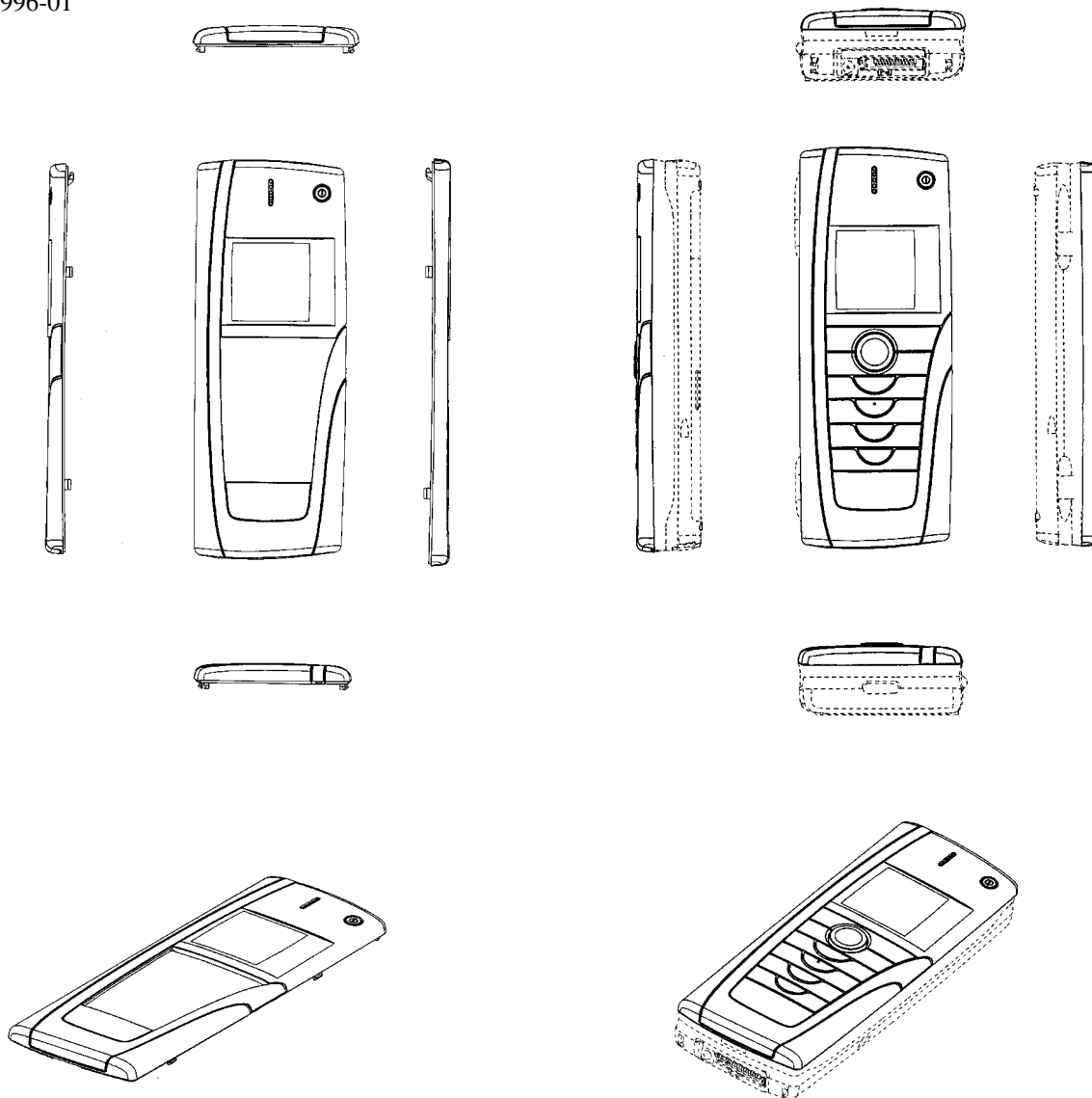

- (11) Registreeringu number: **00997**
- (15) Registreerimise päev: 15.10.2004
- (21) Taotluse number: D200400094
- (22) Esitamise päev: 17.08.2004
- (24) Registreeringu kehtivuse alguse päev: 17.08.2004
- (18) Registreeringu kehtivuse lõppemise päev: 17.08.2009
- (28) Variantide arv: 1
- (30) Prioriteediandmed: M20040021, 17.02.2004, FI
- (72) Autor: Totti Helin, Väinökatu 12 a 22, FIN-00100 Helsinki, FI
- (73) Omanik: Nokia Corporation, Keilalahdentie 4, FIN-02150 Espoo, FI
- (74) Patendivolinik või ühine esindaja: Jüri Käosaar

(51) Klass: **14-03**

(54) Nimetus: **Kommunikaatori klaviatuur / klaviatuuriklahvide paigutus**

(55) Reproduktioon:

00997-01

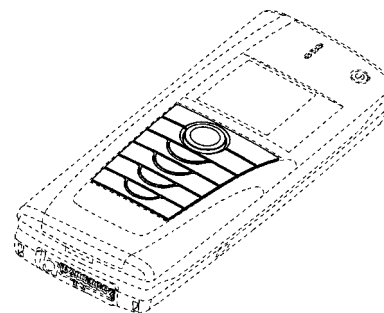
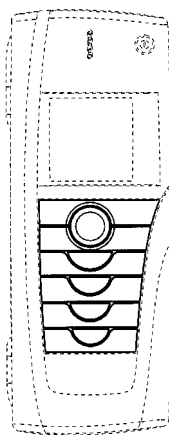
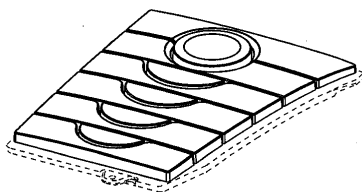
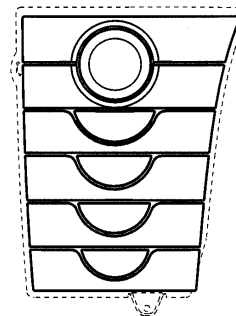
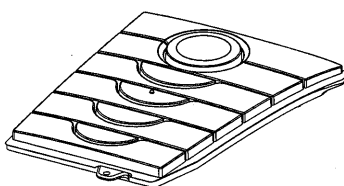
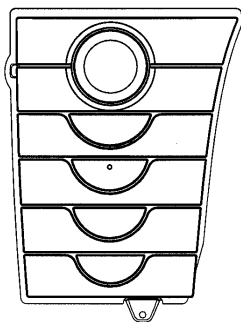

- (11) Registreeringu number: **00998**
- (15) Registreerimise päev: 15.10.2004
- (21) Taotluse number: D200400097
- (22) Esitamise päev: 03.09.2004
- (24) Registreeringu kehtivuse alguse päev: 03.09.2004
- (18) Registreeringu kehtivuse lõppemise päev: 03.09.2009
- (28) Variantide arv: 1
- (30) Prioriteediandmed: 40402188.3, 30.03.2004, DE
- (72) Autor: Tomasz Januszewski, Ul. Rozbrat 34/36 lok 97, 004-429 Warszawa, PL
Pawel Balcerzak, Ul. Rozbrat 34/36 lok 97, 004-429 Warszawa, PL
- (73) Omanik: Danfoss A/S, 6430 Nordborg, DK
- (74) Patendivolinik või ühine esindaja: Juta-Maris Uustalu

(51) Klass: **10-05**

(54) Nimetus: **Radiaatori termostaat**

(55) Reproduktsoon:

00998-01

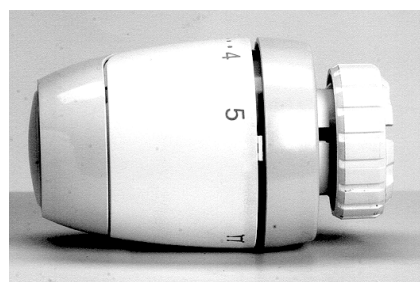

- (11) Registreeringu number: **00999**
- (15) Registreerimise päev: 15.10.2004
- (21) Taotluse number: D200400096
- (22) Esitamise päev: 24.08.2004
- (24) Registreeringu kehtivuse alguse päev: 24.08.2004
- (18) Registreeringu kehtivuse lõppemise päev: 24.08.2009
- (28) Variantide arv: 3
- (30) Prioriteediandmed: 20040069, 23.04.2004, FI
- (72) Autor: Tapani Holma, Toljolanatie 15, 36200 Kangasala, FI
- (73) Omanik: Abloy Oy, Wahlforssinkatu 20, FIN-80100 Joensuu, FI
- (74) Patendivolinik või ühine esindaja: Lembit Mitt

(51) Klass: **08-06, 08-09**

(54) Nimetus: **Käepide**

(55) Reproduksioon:

00999-01

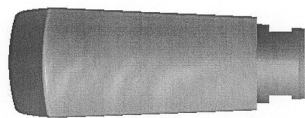
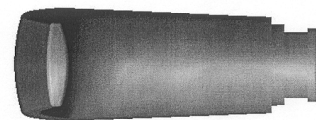
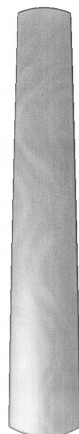
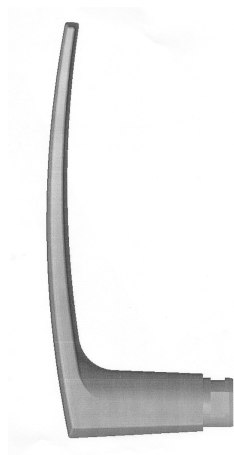

00999-02

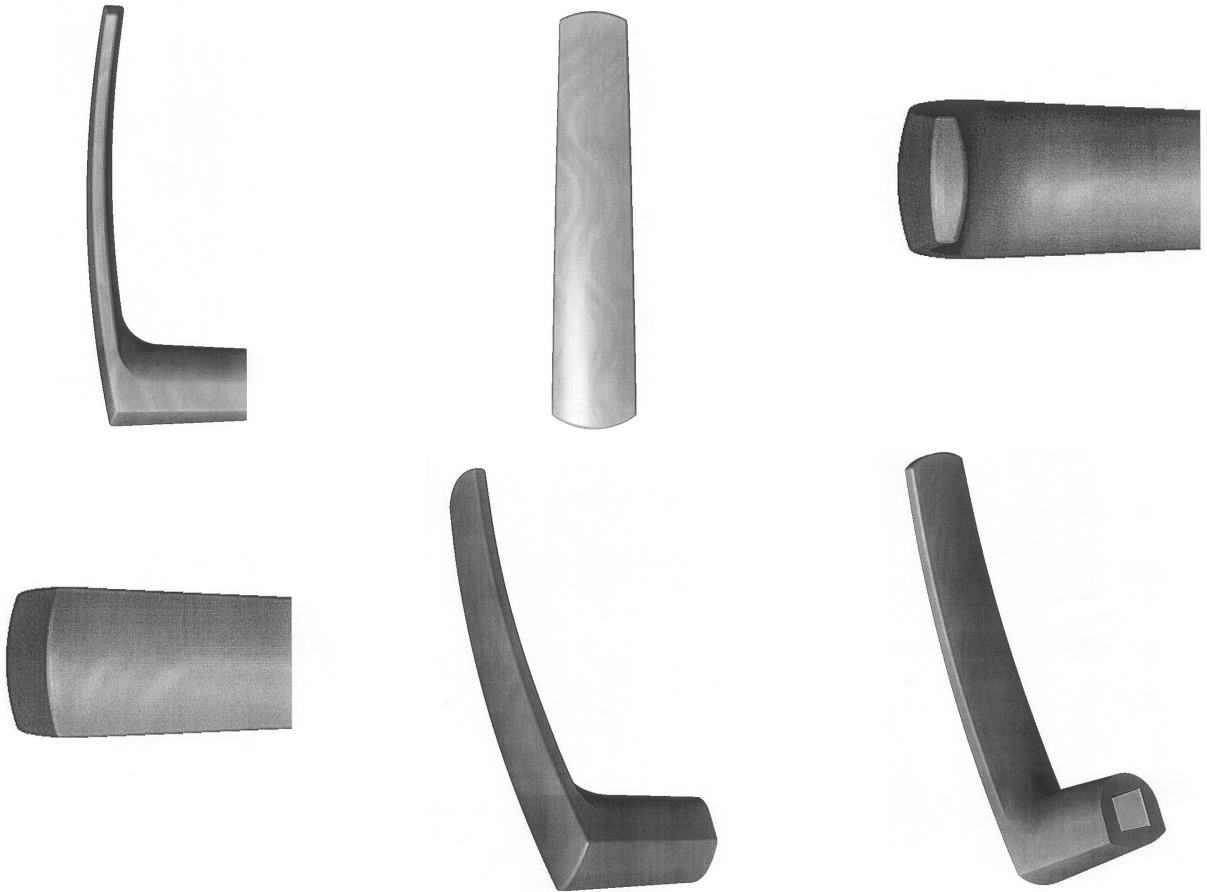

00999-03



(11) Registreeringu number: **01000**

(51) Klass: **20-03**

(15) Registreerimise päev: 15.10.2004

(21) Taotluse number: D200400098

(22) Esitamise päev: 08.09.2004

(24) Registreeringu kehtivuse
alguse päev: 08.09.2004

(18) Registreeringu kehtivuse
lõppemise päev: 08.09.2009

(28) Variantide arv: 2

(72) Autor: Jukka Halttunen, Tartu mnt 18, 10115 Tallinn, EE

Franklin D. McMahon, Tartu mnt 18, 10115 Tallinn, EE

(73) Omanik: JCDecaux Unicom Eesti OÜ, Tartu mnt 18, 10115 Tallinn, EE

(74) Patendivolinik või ühine esindaja: Ott Moorlat

(54) Nimetus: **Kahepoolse eksponeerimispinnaga reklaamikandja**

(55) Reproduktsoon:

01000-01

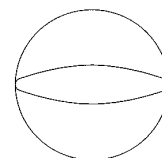
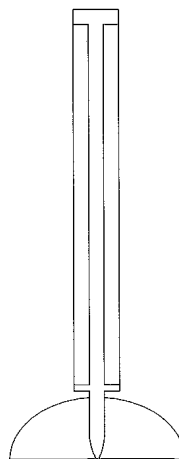
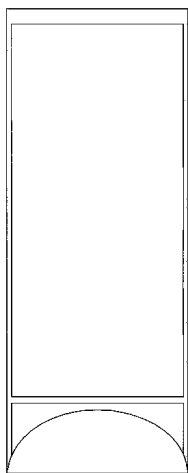
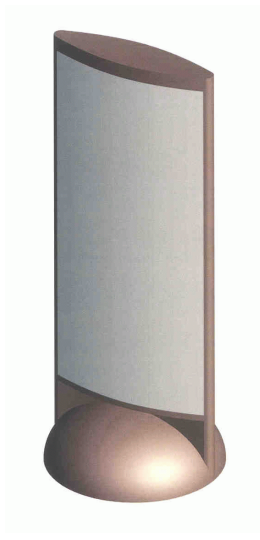

01000-02

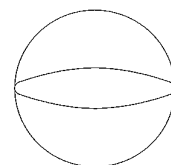
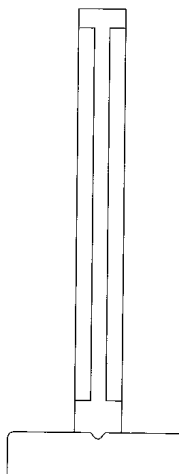
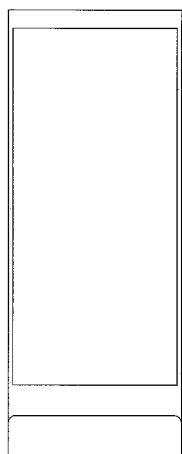

- (11) Registreeringu number: **01001**
- (15) Registreerimise päev: 15.10.2004
- (21) Taotluse number: D200400099
- (22) Esitamise päev: 08.09.2004
- (24) Registreeringu kehtivuse alguse päev: 08.09.2004
- (18) Registreeringu kehtivuse lõppemise päev: 08.09.2009
- (28) Variantide arv: 1
- (72) Autor: Jukka Halttunen, Tartu mnt 18, 10115 Tallinn, EE
Franklin D. McMahon, Tartu mnt 18, 10115 Tallinn, EE
- (73) Omanik: JCDecaux Unicom Eesti OÜ, Tartu mnt 18, 10115 Tallinn, EE
- (74) Patendivolinik või ühine esindaja: Ott Moorlat

(51) Klass: **20-03**

(54) Nimetus: **Kolme eksponeerimispinnaga reklaamisammas**

(55) Reproduktsoon:

01001-01

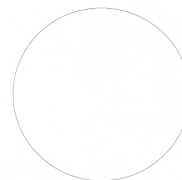
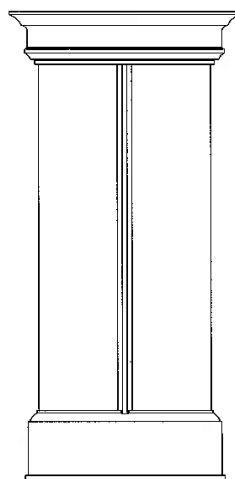
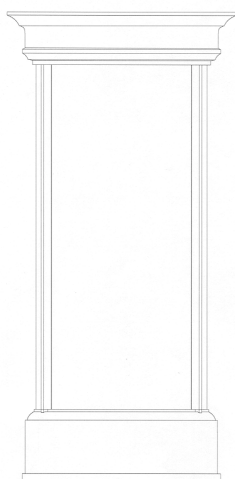

- (11) Registreeringu number: **01002** (51) Klass: **20-03**
- (15) Registreerimise päev: 15.10.2004
- (21) Taotluse number: D200400100
- (22) Esitamise päev: 08.09.2004
- (24) Registreeringu kehtivuse alguse päev: 08.09.2004
- (18) Registreeringu kehtivuse lõppemise päev: 08.09.2009
- (28) Variantide arv: 1
- (72) Autor: Jukka Halttunen, Tartu mnt 18, 10115 Tallinn, EE
Franklin D. McMahon, Tartu mnt 18, 10115 Tallinn, EE
- (73) Omanik: JCDecaux Unicom Eesti OÜ, Tartu mnt 18, 10115 Tallinn, EE
- (74) Patendivolinik või ühine esindaja: Ott Moorlat

(54) Nimetus: **Kolme eksponeerimispinnaga reklaamisammas**

(55) Reproduksioon:

01002-01

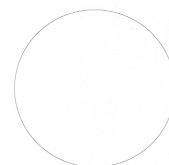
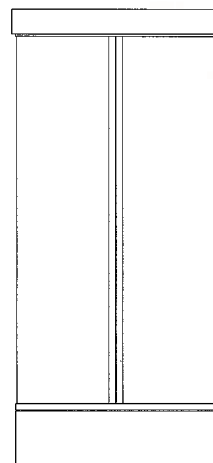
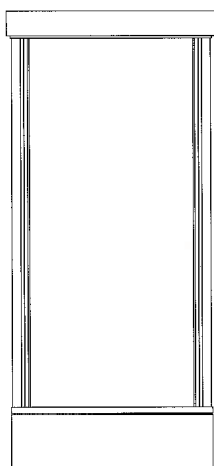
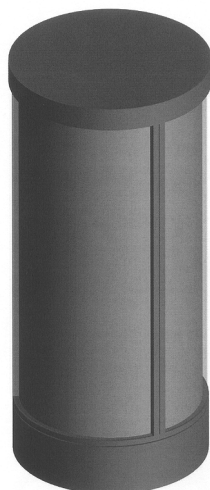

- (11) Registreeringu number: **01003** (51) Klass: **20-03**
- (15) Registreerimise päev: 15.10.2004
- (21) Taotluse number: D200400101
- (22) Esitamise päev: 08.09.2004
- (24) Registreeringu kehtivuse alguse päev: 08.09.2004
- (18) Registreeringu kehtivuse lõppemise päev: 08.09.2009
- (28) Variantide arv: 4
- (72) Autor: Toomas Kelder, Tartu mnt 18, 10115 Tallinn, EE
Marie Stevenin McMahon, Tartu mnt 18, 10115 Tallinn, EE
- (73) Omanik: JCDecaux Unicom Eesti OÜ, Tartu mnt 18, 10115 Tallinn, EE
- (74) Patendivolinik või ühine esindaja: Ott Moorlat

(54) Nimetus: **Linna reklaamtahvel**

(55) Reproduktsoon:

01003-01

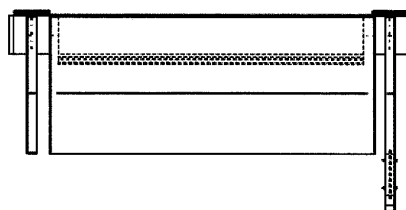
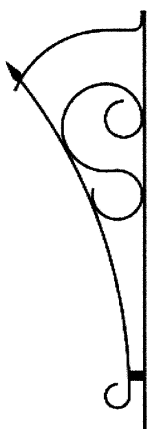
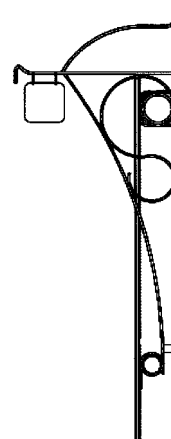
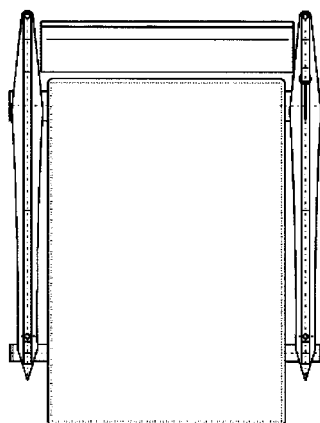
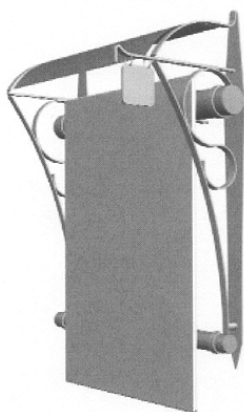

01003-02

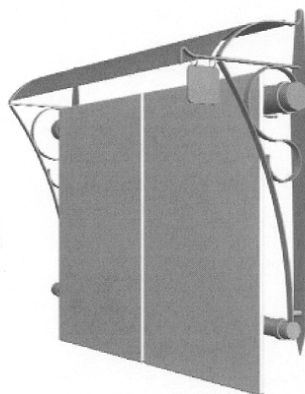

01003-03

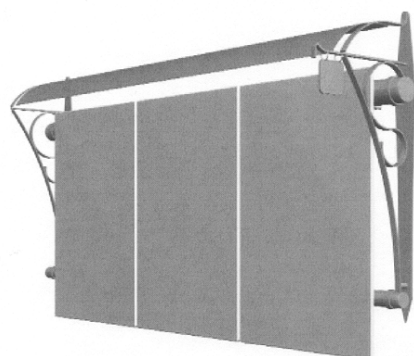

01003-04

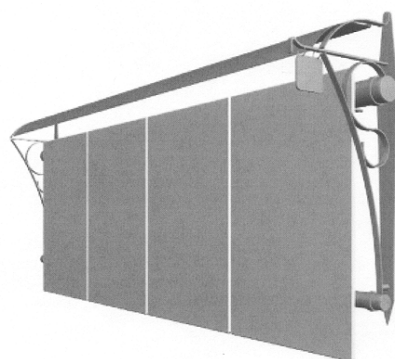

- (11) Registreeringu number: **01004**
- (15) Registreerimise päev: 15.10.2004
- (21) Taotluse number: D200400102
- (22) Esitamise päev: 08.09.2004
- (24) Registreeringu kehtivuse alguse päev: 08.09.2004
- (18) Registreeringu kehtivuse lõppemise päev: 08.09.2009
- (28) Variantide arv: 2
- (72) Autor: Jukka Halttunen, Tartu mnt 18, 10115 Tallinn, EE
Franklin D. McMahon, Tartu mnt 18, 10115 Tallinn, EE
- (73) Omanik: JCDecaux Unicom Eesti OÜ, Tartu mnt 18, 10115 Tallinn, EE
- (74) Patendivolinik või ühine esindaja: Ott Moorlat

(51) Klass: **20-03**(54) Nimetus: **Puidust reklaamtahvel**

(55) Reproduksioon:

01004-01

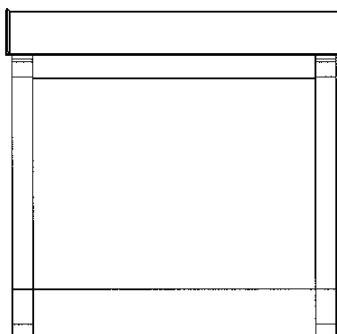

01004-02

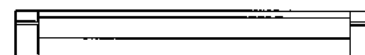
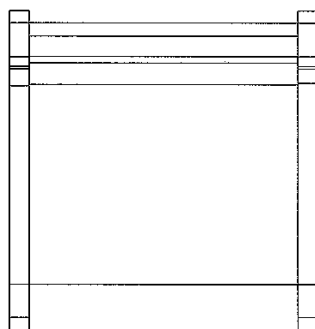

- (11) Registreeringu number: **01005** (51) Klass: **26-04**
- (15) Registreerimise päev: 15.10.2004
- (21) Taotluse number: D200400104
- (22) Esitamise päev: 14.09.2004
- (24) Registreeringu kehtivuse alguse päev: 14.09.2004
- (18) Registreeringu kehtivuse lõppemise päev: 14.09.2009
- (28) Variantide arv: 1
- (30) Prioriteediandmed: 147517, 18.03.2004, EM
- (72) Autor: Martinus Frans Kluijfhout, Leliestraat 6, 4371 ED Koudekerke, NL
Izaak Tange, Kerkhoekstraat 27, 4401 GB Yerseke, NL
- (73) Omanik: Koninklijke Philips Electronics N.V., Groenewoudseweg 1, 5621 BA Eindhoven, NL
- (74) Patendivolinik või ühine esindaja: Lembit Mitt

(54) Nimetus: **Fluorestsentslambi sokkel**

(55) Reproduktsoon:

01005-01

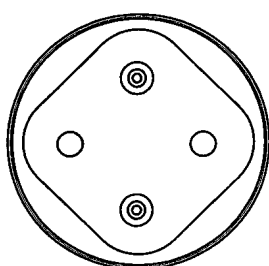
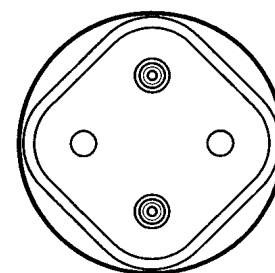
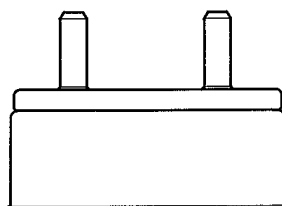
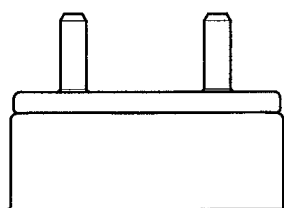
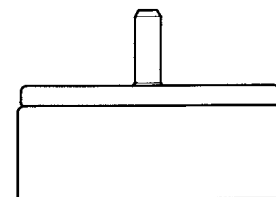
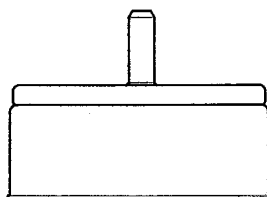
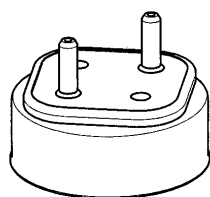

II. TÖÖSTUSDISAINILAHENDUSE REGISTREERINGU KEHTIVUSE PIKENDAMINE

(11)	(18)		
00382	12.08.2009	00430	30.09.2009
00401	08.10.2009	00431	30.09.2009
00404	24.09.2009	00432	30.09.2009
00405	24.09.2009	00433	30.09.2009
00406	24.09.2009	00434	30.09.2009
00407	24.09.2009	00435	30.09.2009
00408	24.09.2009	00445	22.11.2009
00409	24.09.2009	00446	22.11.2009
00410	06.10.2009	00447	22.11.2009
00413	13.09.2009	00448	22.11.2009
00415	13.09.2009	00453	12.10.2009
00420	27.10.2009		

III. TÖÖSTUSDISAINILAHENDUSE REGISTREERINGU ANDMETE MUUTMINE

Reg nr	Muudetud andmed	Registrikande jõustumise kuupäev
00729	(73) Telefonaktiebolaget LM Ericsson (publ) SE-164 83 Stockholm, SE	07.09.2004
00931	(72) Andrew Robert McLeish c/o Pure Realisation, 19 Kingfield Road, Sheffield S11 9AS, GB	06.09.2004

V. TÖÖSTUSDISAINILAHENDUSE REGISTREERINGU KUSTUTAMINE

(11)

00355
00361
00363
00368
00372

VII. LOENDID

REGISTREERITUD TÖÖSTUSDISAINILAHENDUSTE SÜSTEMAATILINE LOEND

Rahvusvahelise klassifikatsiooni klass ja alaklass(id)	Registreerimis-taotluse number	Registreeringu number			
06-01	D200400083	00988	19-08	D200400073	00978
07-01	D200400090	00993	19-08	D200400074	00979
08-06	D200400096	00999	20-03	D200400073	00978
08-09	D200400096	00999	20-03	D200400074	00979
09-03	D200400072	00977	20-03	D200400080	00985
09-03	D200400079	00984	20-03	D200400081	00986
09-07	D200400075	00980	20-03	D200400082	00987
10-05	D200400097	00998	20-03	D200400098	01000
14-03	D200400077	00981	20-03	D200400099	01001
14-03	D200400078	00982	20-03	D200400100	01002
14-03	D200400085	00989	20-03	D200400101	01003
14-03	D200400086	00990	20-03	D200400102	01004
14-03	D200400087	00991	21-01	D200400077	00981
14-03	D200400088	00992	21-01	D200400078	00982
14-03	D200400092	00995	25-01	D200400095	00994
14-03	D200400093	00996	26-04	D200400104	01005
14-03	D200400094	00997	31-00	D200400068	00983

REGISTREERITUD TÖÖSTUSDISAINILAHENDUSTE REGISTREERIMISTAOTLUSTE NUMBRILINE LOEND

Registreerimis-taotluse number	Registreeringu number	Rahvusvahelise klassifikatsiooni klass(id) ja alaklass(id)			
D200400068	00983	31-00	D200400086	00990	14-03
D200400072	00977	09-03	D200400087	00991	14-03
D200400073	00978	19-08	D200400088	00992	14-03
D200400073	00978	20-03	D200400090	00993	07-01
D200400074	00979	19-08	D200400092	00995	14-03
D200400074	00979	20-03	D200400093	00996	14-03
D200400075	00980	09-07	D200400094	00997	14-03
D200400077	00981	14-03	D200400095	00994	25-01
D200400077	00981	21-01	D200400096	00999	08-06
D200400078	00982	14-03	D200400096	00999	08-09
D200400078	00982	21-01	D200400097	00998	10-05
D200400079	00984	09-03	D200400098	01000	20-03
D200400080	00985	20-03	D200400099	01001	20-03
D200400081	00986	20-03	D200400100	01002	20-03
D200400082	00987	20-03	D200400101	01003	20-03
D200400083	00988	06-01	D200400102	01004	20-03
D200400085	00989	14-03	D200400104	01005	26-04

VIII. TÖÖSTUSDISAINIALASED ÕIGUSAKTID JA MUU INFO

RIIKLIKUS PATENDIVOLNIKE REGISTRIS REGISTREERITUD PATENDIVOLNIKE NIMEKIRI (seisuga 1. oktoober 2004)

Register on asutatud 1. septembril 2001. a Vabariigi Valitsuse 7. augusti 2001. a määrusega nr 271 "Riikliku patendivolinike registri asutamine ja registri pidamise põhimäärus" (RT I 2001, 70, 426) patendivoliniku seaduse § 21 alusel (RT I 2001, 27, 151).

TEGEVUSVALDKOND: KAUBAMÄRK, TÖÖSTUSDISAINILAHENDUS JA GEOGRAAFILINE TÄHIS

Arno ANIJALG	OÜ USTERVALL Raekoja plats 16 51004 Tartu pk 21, 50002 Tartu telefon: 744 1980 telefaks: 744 1785 e-post: anijalg@ustervall.ee http://www.ustervall.ee võõrkeeled: saksa, vene	Juhan HÄMMALOV	OÜ Intels Riia 11-3 51010 Tartu telefon: 742 0401 telefaks: 742 0326 e-post: intelses@estpak.ee võõrkeeled: inglise, saksa, vene
Aivo ARULA	Patendibüroo Käosaar & Co OÜ Tähe 94 50107 Tartu telefon: 738 3051 telefaks: 738 3055 e-post: info@kaosaar.ee http://www.kaosaar.ee võõrkeeled: inglise, vene	Uno JÄÄGER	Inseneribüroo Uneko OÜ Rüütli 51a, 80010 Pärnu telefon: 447 1021 telefaks: 447 1001 GSM: 515 1844 e-post: uno@estpak.ee võõrkeeled: inglise, soome, vene
Martina BÖCKLER-LORVI	OÜ LASVET Suurtüki 4a, 10133 Tallinn pk 3136, 10505 Tallinn telefon: 640 6600 telefaks: 640 6604 e-post: lasvet@lasvet.ee http://www.lasvet.ee võõrkeeled: inglise, vene, soome	Sirje KAHU	OÜ USTERVALL Raekoja plats 16 51004 Tartu pk 21, 50002 Tartu telefon: 744 1980 telefaks: 744 1785 e-post: skahu@ustervall.ee http://www.ustervall.ee võõrkeeled: inglise, vene
Indrek EELMETS	OÜ LASVET Suurtüki 4a, 10133 Tallinn pk 3136, 10505 Tallinn telefon: 640 6600 telefaks: 640 6604 e-post: lasvet@lasvet.ee http://www.lasvet.ee võõrkeeled: inglise, vene, soome	Lembit KALEV	Patendibüroo ROOSILLA OÜ Järveotsa tee 39-61 13520 Tallinn telefon: 657 1722, 657 5381 telefaks: 657 5381 GSM: 511 9951 e-post: roosilla@roosilla.ee http://www.roosilla.ee võõrkeeled: inglise, vene
Alla HÄMMALOV	OÜ Intels Riia 11-3 51010 Tartu telefon: 742 0401 telefaks: 742 0326 e-post: intelses@estpak.ee võõrkeeled: inglise, poola, vene	Urmas KAULER	Patendibüroo TURVAJA OÜ Liivalaia 22 10118 Tallinn telefon: 640 3109 telefaks: 640 3105 e-post: kauler@turvaja.ee http://www.turvaja.ee võõrkeeled: inglise, vene, soome

- Urmas KERNU** **AAA Patendibüroo OÜ**
Tartu mnt 16
10117 Tallinn
pk 3926, 10509 Tallinn
telefon: 660 5910, 660 5911
telefaks: 660 5912
e-post: aaa@aaa.ee
http://www.aaa.ee
võõrkeeled: inglise, saksa,
soome, vene
- Ljubov KESSELMAN** **OÜ Kesna**
Tedre 77-52
10616 Tallinn
telefon: 660 8068
telefaks: 660 8069
e-post: kesna@online.ee
võõrkeeled: inglise, vene
- Marina KESSELMAN** **OÜ Kesna**
Tedre 77-52
10616 Tallinn
telefon: 660 8068
telefaks: 660 8069
e-post: kesna@online.ee
võõrkeeled: inglise, saksa, vene
- Heinu KOITEL** **Patendi- & Kaubamärgibüroo
Koitel OÜ**
Tartu mnt 65
10115 Tallinn
pk 1759, 10902 Tallinn
telefon: 603 3260
telefaks: 603 3261
e-post: koitel@koitel.ee
http://www.koitel.ee
võõrkeeled: inglise, soome, vene
- Raivo KOITEL** **Patendi- & Kaubamärgibüroo
Koitel OÜ**
Tartu mnt 65
10115 Tallinn
pk 1759, 10902 Tallinn
telefon: 603 3260
telefaks: 603 3261
e-post: koitel@koitel.ee
http://www.koitel.ee
võõrkeeled: inglise, soome, vene
- Mart Enn KOPPEL** **Patendibüroo Koppel OÜ**
Kajaka 4-10
11317 Tallinn
telefon: 677 4136
telefaks: 677 4138
e-post: info@koppelpb.com
http://www.koppelpb.com
võõrkeeled: inglise, vene, soome
- Heinrich KRUPP** **Patendibüroo TURVAJA OÜ**
Liivalaia 22
10118 Tallinn
telefon: 640 3109
telefaks: 640 3105
e-post: turvaja@turvaja.ee
http://www.turvaja.ee
võõrkeeled: saksa, vene
- Jüri KÄOSAAR** **Patendibüroo Käosaar & Co
OÜ**
Tähe 94
50107 Tartu
telefon: 738 3051
telefaks: 738 3055
e-post: info@kaosaar.ee
http://www.kaosaar.ee
võõrkeeled: inglise, vene
- Kalev KÄOSAAR** **Patendibüroo Käosaar & Co
OÜ**
Peterburi tee 46
11415 Tallinn
telefon: 637 9484
telefaks: 637 9485
e-post: kalev.kaosaar@kaosaar.ee
http://www.kaosaar.ee
võõrkeeled: inglise, vene
- Reet MAASIKAMÄE** **OÜ Kaitsepurus**
Mulla 4-3
10611 Tallinn
telefon: 673 9097, 633 2798
telefaks: 677 4844
e-post: purus@online.ee
purus@hot.ee
http://www.hot.ee/purus/
võõrkeeled: inglise, vene
- Raivo MATSOO** **RM Hirvela Patendibüroo OÜ**
Saku 15, 11314 Tallinn
telefon: 614 0816
telefaks: 614 0818
e-post: hirvela@online.ee
võõrkeeled: inglise, vene
- Elle MELLIK** **AAA Patendibüroo OÜ**
Tartu mnt 16
10117 Tallinn
pk 3926, 10509 Tallinn
telefon: 660 5910, 660 5911
telefaks: 660 5912
e-post: aaa@aaa.ee
http://www.aaa.ee
võõrkeeled: inglise, vene

Lembit MITT	AAA Patendibüroo OÜ Tartu mnt 16 10117 Tallinn pk 3926, 10509 Tallinn telefon: 660 5910, 660 5911 telefaks: 660 5912 e-post: aaa@aaa.ee http://www.aaa.ee võõrkeeled: inglise, vene	Villu PAVELTS	OÜ LASVET Suurtüki 4a, 10133 Tallinn pk 3136, 10505 Tallinn telefon: 640 6600 telefaks: 640 6604 e-post: lasvet@lasvet.ee http://www.lasvet.ee võõrkeeled: inglise, soome, vene
Ott MOORLAT	OÜ Moorlat & Ko Patendibüroo pk 723, 12902 Tallinn telefon: 655 0450, 654 2844 telefaks: 654 2844 e-post: ott.moorlat@moorlat.ee http://www.moorlat.ee võõrkeeled: inglise, vene	Anneli PUNGAS	OÜ Synest pk 977, 13402 Tallinn telefon: 660 9786 telefaks: 660 9787 e-post: anneli@synest.ee võõrkeeled: inglise, saksa, vene, prantsuse, soome, rootsi
Anfia MORNA	Patendibüroo TURVAJA OÜ Liivalaia 22, 10118 Tallinn telefon: 640 3109 telefaks: 640 3105 e-post: morna@turvaja.ee http://www.turvaja.ee võõrkeeled: inglise, vene	Toom PUNGAS	OÜ Synest pk 977, 13402 Tallinn telefon: 660 9786 telefaks: 660 9787 e-post: toom@synest.ee võõrkeeled: inglise, saksa, soome, vene
Tõnu NELNAS	AAA Patendibüroo OÜ Tartu mnt 16 10117 Tallinn pk 3926, 10509 Tallinn telefon: 660 5910, 660 5911 telefaks: 660 5912 e-post: aaa@aaa.ee http://www.aaa.ee võõrkeeled: inglise, vene, soome	Kaie PUUR	Patendibüroo Käosaar & Co OÜ Tähe 94 50107 Tartu telefon: 738 3051 telefaks: 738 3055 e-post: info@kaosaar.ee http://www.kaosaar.ee võõrkeeled: inglise, vene
Jüri OLT	Patendibüroo Käosaar & Co OÜ Tähe 94, 50107 Tartu telefon: 738 3051 telefaks: 738 3055 e-post: info@kaosaar.ee http://www.kaosaar.ee võõrkeeled: inglise, saksa, soome, vene	Riina PÄRN	OÜ Intels Riia 11-3 51010 Tartu telefon: 742 0401 telefaks: 742 0326 e-post: intelses@estpak.ee võõrkeeled: inglise, vene
Jaak OSTRAT	OÜ LASVET Suurtüki 4a, 10133 Tallinn pk 3136, 10505 Tallinn telefon: 640 6600 telefaks: 640 6604 e-post: lasvet@lasvet.ee http://www.lasvet.ee võõrkeeled: inglise, saksa, soome, vene	Tarmo ROSMAN	Rosman ja Partnerid OÜ pk 652, 12602 Tallinn telefon: 656 1450 telefaks: 656 1450 e-post: tarman@cc.ttu.ee võõrkeeled: saksa, inglise, ungari, vene
		Arvo SALUMÄE	OÜ Amende Patendibüroo Raua 65 10152 Tallinn telefon: 648 6125 telefaks: 641 0174 e-post: amende@hot.ee võõrkeeled: inglise, saksa, soome, vene

Almar SEHVER**AAA Patendibüroo OÜ**

Tartu mnt 16
10117 Tallinn
pk 3926, 10509 Tallinn
telefon: 660 5910, 660 5911
telefaks: 660 5912
e-post: aaa@aaa.ee
<http://www.aaa.ee>
võõrkeeled: inglise, vene

Enn URGAS**Patendibüroo TURVAJA OÜ**

Liivalaia 22
10118 Tallinn
telefon: 640 3109
telefaks: 640 3105
e-post: urgas@turvaja.ee
<http://www.turvaja.ee>
võõrkeeled: inglise, vene

Harald TEHVER**Patendibüroo TURVAJA OÜ**

Liivalaia 22
10118 Tallinn
telefon: 640 3109
telefaks: 640 3105
e-post: tehver@turvaja.ee
<http://www.turvaja.ee>
võõrkeeled: inglise, saksa, vene

Juta-Maris UUSTALU**OÜ LASVET**

Suurtüki 4a, 10133 Tallinn
pk 3136, 10505 Tallinn
telefon: 640 6600
telefaks: 640 6604
e-post: lasvet@lasvet.ee
<http://www.lasvet.ee>
võõrkeeled: inglise, vene

Olga TREUFELDT**Patendibüroo TURVAJA OÜ**

Liivalaia 22
10118 Tallinn
telefon: 640 3109
telefaks: 640 3105
e-post: olga@turvaja.ee
<http://www.turvaja.ee>
võõrkeeled: inglise, vene

**LIST OF PATENT ATTORNEYS, REGISTERED IN
THE ESTONIAN STATE REGISTER OF PATENT ATTORNEYS**
(by 1 October 2004)

Register is established on September 1st 2001

FIELD OF ACTIVITY: TRADEMARKS, INDUSTRIAL DESIGNS AND GEOGRAPHICAL INDICATIONS

Arno ANIJALG	USTERVALL Ltd. Raekoja plats 16 51004 Tartu, Estonia P.O. Box 21 50002 Tartu, Estonia Phone: +372 744 1980 Fax: +372 744 1785 E-mail: anijalg@ustervall.ee Http://www.ustervall.ee German, Russian, Estonian	Juhan HÄMMALOV	Intels Ltd. Riia Str. 11-3 51010 Tartu, Estonia Phone: +372 742 0401 Fax: +372 742 0326 E-mail: intelses@estpak.ee English, German, Russian, Estonian
Aivo ARULA	Patent Agency Käosaar & Co Tähe Str. 94 50107 Tartu, Estonia Phone: +372 738 3051 Fax: +372 738 3055 E-mail: info@kaosaar.ee Http://www.kaosaar.ee English, Russian, Estonian	Uno JÄÄGER	Inseneribüroo Uneko Ltd. Rüütli 51a 80010 Pärnu, Estonia Phone: +372 447 1021 Fax: +372 447 1001 GSM: +372 515 1844 E-mail: uno@estpak.ee English, Finnish, Russian, Estonian
Martina BÖCKLER-LORVI	Lasvet Ltd. P.O. Box 3136 10505 Tallinn, Estonia Phone: +372 640 6600 Fax: +372 640 6604 E-mail: lasvet@lasvet.ee Http://www.lasvet.ee English, Russian, Finnish, Estonian	Sirje KAHU	USTERVALL Ltd. Raekoja plats 16 51004 Tartu, Estonia P.O. Box 21 50002 Tartu, Estonia Phone: +372 744 1980 Fax: +372 744 1785 E-mail: skahu@ustervall.ee Http://www.ustervall.ee English, Russian, Estonian
Indrek EELMETS	Lasvet Ltd. P.O. Box 3136 10505 Tallinn, Estonia Phone: +372 640 6600 Fax: +372 640 6604 E-mail: lasvet@lasvet.ee Http://www.lasvet.ee English, Finnish, Russian, Estonian	Lembit KALEV	Patent Bureau ROOSILLA Ltd. Järveotsa Road 39-61 13520 Tallinn, Estonia Phone: +372 657 1722 +372 657 5381 Fax: +372 657 5381 GSM: +372 511 9951 E-mail: roosilla@roosilla.ee Http://www.roosilla.ee English, Russian, Estonian
Alla HÄMMALOV	Intels Ltd. Riia Str. 11-3 51010 Tartu, Estonia Phone: +372 742 0401 Fax: +372 742 0326 E-mail: intelses@estpak.ee English, Polish, Russian, Estonian	Urmas KAULER	Patendibüroo TURVAJA OÜ Liivalaia 22 10118 Tallinn, Estonia Phone: +372 640 3109 Fax: +372 640 3105 E-mail: kauler@turvaja.ee Http://www.turvaja.ee English, Russian, Finnish, Estonian

- Urmas KERNU** **AAA Legal Services**
Tartu Road 16
10117 Tallinn, Estonia
P.O. Box 3926
10509 Tallinn, Estonia
Phone: +372 660 5910
 +372 660 5911
Fax: +372 660 5912
E-mail: aaa@aaa.ee
Http://www.aaa.ee
English, German, Finnish,
Russian, Estonian
- Marina KESSELMAN** **Kesna Ltd.**
Tedre Str. 77-52
10616 Tallinn, Estonia
Phone: +372 660 8068
Fax: +372 660 8069
E-mail: kesna@online.ee
English, German, Russian,
Estonian
- Ljubov KESSELMAN** **Kesna Ltd.**
Tedre Str. 77-52
10616 Tallinn, Estonia
Phone: +372 660 8068
Fax: +372 660 8069
E-mail: kesna@online.ee
English, Russian, Estonian
- Heinu KOITEL** **Patent- & Trademark Office
Koitel Ltd.**
Tartu Road 65
10115 Tallinn, Estonia
P.O. Box 1759
10902 Tallinn, Estonia
Phone: +372 603 3260
Fax: +372 603 3261
E-mail: koitel@koitel.ee
Http://www.koitel.ee
English, Finnish, Russian,
Estonian
- Raivo KOITEL** **Patent- & Trademark Office
Koitel Ltd.**
Tartu Road 65
10115 Tallinn, Estonia
P.O. Box 1759
10902 Tallinn, Estonia
Phone: +372 603 3260
Fax: +372 603 3261
E-mail: koitel@koitel.ee
Http://www.koitel.ee
English, Finnish, Russian,
Estonian
- Mart Enn KOPPEL** **Patent Bureau Koppel**
Kajaka 4-10
11317 Tallinn, Estonia
Phone: +372 677 4136
Fax: +372 677 4138
E-mail: info@koppelpb.com
Http://www.koppelpb.com
English, Russian, Finnish,
Estonian
- Heinrich KRUPP** **Patendibüroo TURVAJA OÜ**
Liivalaia 22
10118 Tallinn, Estonia
Phone: +372 640 3109
Fax: +372 640 3105
E-mail: turvaja@turvaja.ee
Http://www.turvaja.ee
German, Russian, Estonian
- Jüri KÄOSAAR** **Patent Agency Käosaar & Co**
Tähe Str. 94
50107 Tartu, Estonia
Phone: +372 738 3051
Fax: +372 738 3055
E-mail: info@kaosaar.ee
Http://www.kaosaar.ee
English, Russian, Estonian
- Kalev KÄOSAAR** **Patent Agency Käosaar & Co**
Peterburi Road 46
11415 Tallinn, Estonia
Phone: +372 637 9484
Fax: +372 637 9485
E-mail:
kalev.kaosaar@kaosaar.ee
Http://www.kaosaar.ee
English, Russian, Estonian
- Reet MAASIKAMÄE** **Patent Bureau Kaitsepurus
Ltd.**
Mulla Str. 4-3
10611 Tallinn, Estonia
Phone: +372 673 9097
 +372 633 2798
Fax: +372 677 4844
E-mail: purus@online.ee
 purus@hot.ee
Http://www.hot.ee/purus/
English, Russian, Estonian
- Raivo MATSOO** **RM Hirvela Patent Bureau
Ltd**
Saku 15, 11314 Tallinn, Estonia
Phone: +372 614 0816
Fax: +372 614 0818
E-mail: hirvela@online.ee
English, Russian, Estonian

Elle MELLIK	AAA Legal Services Tartu Road 16 10117 Tallinn, Estonia P.O. Box 3926 10509 Tallinn, Estonia Phone: +372 660 5910 +372 660 5911 Fax: +372 660 5912 E-mail: aaa@aaa.ee Http://www.aaa.ee English, Russian, Estonian	Jüri OLT	Patent Agency Käosaar & Co Tähe Str. 94 50107 Tartu, Estonia Phone: +372 738 3051 Fax: +372 738 3055 E-mail: info@kaosaar.ee Http://www.kaosaar.ee English, German, Finnish, Russian, Estonian
Lembit MITT	AAA Legal Services Tartu Road 16 10117 Tallinn, Estonia P.O. Box 3926 10509 Tallinn, Estonia Phone: +372 660 5910 +372 660 5911 Fax: +372 660 5912 E-mail: aaa@aaa.ee Http://www.aaa.ee English, Russian, Estonian	Jaak OSTRAT	Lasvet Ltd. P.O. Box 3136 10505 Tallinn, Estonia Phone: +372 640 6600 Fax: +372 640 6604 E-mail: lasvet@lasvet.ee Http://www.lasvet.ee English, German, Finnish, Russian, Estonian
Ott MOORLAT	Moorlat & Co Ltd. Patent Bureau P.O. Box 723 12902 Tallinn, Estonia Phone: +372 655 0450 +372 654 2844 Fax: +372 654 2844 E-mail: ott.moorlat@moorlat.ee Http://www.moorlat.ee English, Russian, Estonian	Villu PAVELTS	Lasvet Ltd. P.O. Box 3136 10505 Tallinn, Estonia Phone: +372 640 6600 Fax: +372 640 6604 E-mail: lasvet@lasvet.ee Http://www.lasvet.ee English, Finnish, Russian, Estonian
Anfia MORNA	Patendibüroo TURVAJA OÜ Liivalaia 22 10118 Tallinn, Estonia Phone: +372 640 3109 Fax: +372 640 3105 E-mail: morna@turvaja.ee Http://www.turvaja.ee English, Russian, Estonian	Anneli PUNGAS	Synest Ltd. P.O. Box 977 13402 Tallinn, Estonia Phone: +372 660 9786 Fax: +372 660 9787 E-mail: anneli@synest.ee English, German, Russian, French, Finnish, Swedish, Estonian
Tõnu NELSAS	AAA Legal Services Tartu Road 16 10117 Tallinn, Estonia P.O. Box 3926 10509 Tallinn, Estonia Phone: +372 660 5910 +372 660 5911 Fax: +372 660 5912 E-mail: aaa@aaa.ee Http://www.aaa.ee English, Russian, Finnish, Estonian	Toom PUNGAS	Synest Ltd. P.O. Box 977 13402 Tallinn, Estonia Phone: +372 660 9786 Fax: +372 660 9787 E-mail: toom@synest.ee English, German, Finnish, Russian, Estonian
		Kaie PUUR	Patent Agency Käosaar & Co Tähe Str. 94 50107 Tartu, Estonia Phone: +372 738 3051 Fax: +372 738 3055 E-mail: info@kaosaar.ee Http://www.kaosaar.ee English, Russian, Estonian

Riina PÄRN

Intels Ltd.
Riia Str. 11-3
51010 Tartu, Estonia
Phone: +372 742 0401
Fax: +372 742 0326
E-mail: intelses@estpak.ee
English, Russian,
Estonian

Harald TEHVER

Patendibüroo TURVAJA OÜ
Liivalaia 22
10118 Tallinn, Estonia
Phone: +372 640 3109
Fax: +372 640 3105
E-mail: tehver@turvaja.ee
[Http://www.turvaja.ee](http://www.turvaja.ee)
English, German, Russian,
Estonian

Tarmo ROSMAN

Rosman and Partners Ltd.
P.O. Box 652
12602 Tallinn, Estonia
Phone: +372 656 1450
Fax: +372 656 1450
E-mail: tarman@cc.ttu.ee
German, English, Hungarian,
Russian, Estonian

Olga TREUFELDT

Patendibüroo TURVAJA OÜ
Liivalaia 22
10118 Tallinn, Estonia
Phone: +372 640 3109
Fax: +372 640 3105
E-mail: olga@turvaja.ee
[Http://www.turvaja.ee](http://www.turvaja.ee)
English, Russian, Estonian

Arvo SALUMÄE

AMENDE Patent Agency Ltd.
Raua 65, 10152 Tallinn, Estonia
Phone: +372 648 6125
Fax: +372 641 0174
E-mail: amende@hot.ee
English, German, Finnish,
Russian, Estonian

Enn URGAS

Patendibüroo TURVAJA OÜ
Liivalaia 22
10118 Tallinn, Estonia
Phone: +372 640 3109
Fax: +372 640 3105
E-mail: urgas@turvaja.ee
[Http://www.turvaja.ee](http://www.turvaja.ee)
English, Russian, Estonian

Almar SEHVER

AAA Legal Services
Tartu Road 16
10117 Tallinn, Estonia
P.O. Box 3926
10509 Tallinn, Estonia
Phone: +372 660 5910
+372 660 5911
Fax: +372 660 5912
E-mail: aaa@aaa.ee
[Http://www.aaa.ee](http://www.aaa.ee)
English, Russian,
Estonian

Juta-Maris UUSTALU

Lasvet Ltd.
P.O. Box 3136
10505 Tallinn, Estonia
Phone: +372 640 6600
Fax: +372 640 6604
E-mail: lasvet@lasvet.ee
[Http://www.lasvet.ee](http://www.lasvet.ee)
English, Russian, Estonian