

Nr 12

Detsember 2006

TÄHKE



On jõulukuu. Jõuluvanal ja tema abilistel on käed tööd täis. Et päkapikud ikka hea tervise juures püsiksid ja teisel ajal haigeks ei jääks, jalutab jõuluvana nendega igal öhtul kaks tundi värskes õhus.

Ühel lumisel öhtupoolikul kõnnib neile vastu kena proua veel kenama kassikesega. Jõulumees on suur loomasõber ja tahab armsa kiisu kohta just midagi kiitvat öelda, kuid jääb vait, sest tema päkapikke nähes läheb kass pööraseks. Nagu tiiger hüppab varem nii malbena tundunud loomake jõuluvana lemmikute poole. Päkapikk Rein pääseb küll põgenema, ent Peeter kukub pagedes kõhuli ja Andres, jõulupere väike pesamuna, leiab end kohe-kohe kurja kiskja käpade vahelt. Jõuluvana on jahmunud ja hüüatab...

Mida jõuluvana hüüab?

Saada oma vastus enne 15. detsembrit meiliaadressil taheke@taheke.ee või lahtisel postkaardil aadressiga Roosikrantsi 6, 10119 Tallinn.

Vastusele lisa **kindlasti** oma nimi, vanus ja aadress!

Parimatele vastajatele on auhindadeks Roald Dahli raamat „Charlie ja Suur Klaaskabiin“ kirjastuselt Draakon ja Kuu ning Sven Nordqvisti raamat „Vaene Pettson“ kirjastuselt Koolibri.

Novembrikuu jutumullimängus tuli välja mõelda, mida hõikab äsja kastansiile meisterdanud väike Piia isand Tondile.

Joonistanud Hillar Mets

Võiduvastused

Piia küsib: „Kas sa kardad mu voodi alla pugemisega hiljaks jääda? Aga ole ettevaatlik, mul on täna siidid voodi all!“

Krister Ulrich Nittim (6 a), Tallinn

Piia hüüab: „Oi kui maitsev kuhi sefiiri siin kõnnib!“

Sirje Maria Lehestik (9 a), Põlva

Ergutusauhind

Piia hõikab: „Appi! Kohver varastas mu voodilina ja käekella!“
Joonas Ariva (9 a), Viljandi

Võiduvastuste kirjutajad saavad auhinnaks Kätlin Vainola raamatu „Ville“ kirjastuselt Tänapäev ja „Minu esimese küsimusteraamatu“ kirjastuselt Valgus.

Ergutusauhinnaks on seekord Luc Bessoni jutukas „Artur ja minimoid“ kirjastuselt Pegasus.

Palju õnne!

Vaata ka Tähekesse kodulehekülge aadressil

www.taheke.delfi.ee!



SISUKORD

Jutumull.....	2
Uudised	3
Luuletused <i>Aino Pervik, Contra, Leelo Tungal, Ellen Nüit</i> ..	4
Urbo ja Turbo leiavad peidukoha <i>Hannele Huovi</i> ..	6
Kuidas me piparkooke teeme <i>Kristiina Kass</i>	8
Lilliku jõuluõhtu <i>Piret Raud</i>	10
Raamat	11
Intervjuu	
Päkapikud ei taha ennast näidata	12
Kokanurk	13
Võistlus	14
Meisterdus	16
Nali	18
Arva ära!	19

TÄHEKE

SA Kultuurileht lasteajakiri
ASUTATUD JAANUARIS 1960 • ILMUB KORD KUUS

Toimetuse aadress:
Roosikrantsi 6, 10119 Tallinn
taheke@taheke.ee
Telefon 6 463 697

Peatoimetaja Piret Raud
Kunstiline toimetaja Priit Rea
Makett Dan Mikkin

Tähekest saab tellida otsekorralduslepinguga
www.tellimine.ee
telefon 6 662 535

Esikaane on joonistanud Catherine Zarip.

TÄHEKEST TOETAB EESTI KULTUURKAPITAL

JOONISTUSVÕISTLUSE VÕITJAD ON SELGUNUD

Tänaseks on selgunud ajakirja Täheke ja Euroopa Parlamendi infobüroo korraldatud joonistusvõistluse „Aastaajad meie Euroopa kodus“ võitjad. Võistlusele saadeti kokku 583 imetoredat pilti, mille hulgast valiti kolm võrdse peauhinna saajat. Võidutööde autorid on 4-aastane Britt-Lauren Oltsmann Bel Canto laste laulustuudiost, 6-aastane Maria Johanson Põlva kunstikoolist ja 8-aastane Mirjam Arula Kullo huvikeskusest. Lisaks peapreemiatele saavad auhinna veel kaheteistkümne laheda pildi joonistajad. Võistluse pidulik lõpetamine toimub 10. detsembril Eesti Nukuteatris, kus avatakse ka näitus ilusamatest töödest. Auhinnatud joonistused hakkavad kaunistama Euroopa Parlamendi 2007. aasta seinakalendrit. Valikut neist saad vaadata lk 14–15.



Joonistanud Mirjam Arula

„OMA RAAMATU“ NÄITUS RAHVUSRAAMATUKOGUS

2006. aastal käisid Lastekaitse Liit ja Ajakirjade Kirjastus ürituse „Raamat tuleb külla“ raames erinevates Eestimaa koolides. Nendega olid kaasas näitlejad Tiina Tauraite ja Erki Laur, kes jutustasid algklassiõpilastele muinasjutte. Seejärel kirjutasid ja joonistasid lapsed päris oma raamatuid. Nüüd pandi nendest raamatutest kokku näitus, mida saab vaadata 14.–30. detsembrini Eesti Rahvusraamatukogu 5. korruse galeriis.

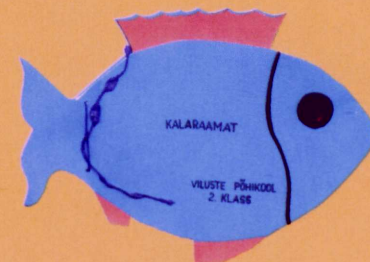



Aino Pervik

ELEVANDI JÕULUSUSS

KÜMME PÄKAPIKUJUSSI
TÄITSID ELEVANDI SUSSI.
PÄRIS SUUR SEE SUSS ON TAL JU,
SINNA MAHUB IKKA PALJU
ROSINAID JA KREEKA PÄHKLEID,
VIIGIMARJU, MANDLEID, DATLEID,
ARTIŠOKKI*, KABATŠOKKI,
SIBULOID JA MANIOKKI*.

Contra

ÜLLATUS

SALMI LUGESIN JA JÕULU-
VANA ÜTLES MULLE KUNA
OLED TUBLI LAPS SA OLNUD
KINGIN SULLE KINDERMUNA

PURUSTASIN MUNAKOORE
PIILUSIN MIS IMETEGU
KUKUB KOORTE VAHELT VÄLJA
SEEKORD OLI MUNAREBU

Leelo Tungal

JÕULUD SOOJAL MAAL

SOOJAL MAAL EI OLE LUMEMEMMESID,
JÕULUKUUSKE KEEGI SEAL EI EHI...
ÕNNEKS ON SEAL OMETIGI EMMESID,
ISSISID JA IGASUGU MEHI,
KES KA TEGELEVAD JÕULUTÖÖDEGA.
ÕNNEKS ON VIST SEALGI PEOD JA PILLID,
PÄKAPIKUD KÄIVAD NIUDEVÖÖDEGA,
JÕULUVANAL EES ON PÄIKSEPRILLID.

PÕHJAPÕDRA ASEMELE ON ANTILOOP...
TSS! EI TOHI EHMATADA TEDA –
MUIDU PANEB PLEHKU!
SÕBRAD, SEE ON HOOP,
KUI TA JÄLLE KAOB KOOS KINKIDEGA!

Aino Pervik

TULETORNI JÕULUÕHTU

VÄIKSEL SAAREL MAJAKAS
PLINGIB ÜLE TAEVA,
JÄLGIB MERD, ET VAJA KAS
PÄÄSTA MÕNDA LAEVA.

JÕULUÕHTUL AGA TA
OOTAB LÕUNAST SAATI.
POLE AEGA MAGADA.
OOTAB JÕULUTAATI.

JÕULUMEES JU ÜLE VEE
SAABUB PÕHJAKAAREST.
JÕULUÕHTUL JÕULUTEE
MÖÖDUB JUST SIIT SAAREST.

MAJAKAVAHT TORNI SEES
KEEDAB JÕULUKOHVI,
SELLEKS ET SAAKS JÕULUMEES

ENNE PIKKA JÕULUÖÖD,
ENNE HOOLSAT JÕULUTÖÖD
KRUUSI KUUMA KANGET KOHVI.



Ellen Niit

JÕULUKINK

„VANA-VANAMEMM, MINA EI TEA,
MIDA SINA JÕULUDEKS TAHAD.”

„PARIM KINK ON, KUI LAPSED ON HEAD
JA KOGEMATA VAID PAHAD.”

„VANA-VANAMEMM, AGA VEEL?
MIDA MINA SIIS SINULE KINGIKS?”

„OLEKS HEA, KUI SA JÕULUDEKS JÕULULUND
MEILE TAEVA-LAOST VÄLJA TINGIKS.”

„VANA-VANAMEMM, AGA NÄE,
MUL ON RAHA KA, LÄHEKSIN OSTMA...”

„OSTA LOOTUST, ET JÕULUKELLADE HÄÄL
LAPSEPÕLVEST ME TUPPA JÄÄKS KOSTMA.”

Joonistanud Anne Linnamägi-Liiva



Hannele Huovi

URBO JA TURBO LEIAVAD PEIDUKOHA



Urbo ja Turbo olid uurimisretkel isa ja ema magamistoas. Sinna oli neid meelitanud teadmine, et see on mõnus paik. See oli korteri kõige rahulikum tuba. Isa ja ema olid jõuluaskelduste pärast kogu aeg kuskil ära. Et toas ei olnud kedagi, oli seda hea uurida.

Magamistoa tooli seljatoel olid rinnahoidjad ja õhukesed sukad. Laual olid riidetükid, käärid ja õmblusmasin, olid kuldsed ja sinised pakkimispaperid, nõörid ja pitservaha. Toolil olid kuljused, mis ema oli ostnud lasteaia päkapikuülikondade jaoks. Õmblusmasina kõrval seisis purgitäis nõöpe, mida võis põrandale ritta laduda. Ema öökapi olid kaks laste tehtud jõuluinglit.

„Inglid on taevas täitsa tavalised,” seletas Urbo. „Neil on enamasti valged riided.”

„Mina olen näinud ainult arsti,” ütles Turbo. „Televiisoris nägin. Arstil oli ka valge kittel.”

Urbo tahtis teada, kui palju arst ja ingel teineteisest erinevad. Karud arutasid, kas inglisk olemine on ainult naiste amet. Kas taevas on üldse mehi? Seejärel mõlgutasid karud pikalt mõtteid selle üle, mis on kaitseinglite kohustused. Nende meelest olid ka politseinikud ja šerifid inglite sugulased.

„Aga kas sa jõuluvana oled näinud?” küsis Urbo.

Turbo ütles, et ta on jõulude ajal näinud aknast isegi mitut jõuluvana. Jõuluvana oli üleni punane ja valge. Enamasti oli jõuluvanal pikk habe. Jõuluvana oli suurem kui päkapikud, kes ema jutu järgi lastetoa aknast sisse piiluvad. Päkapikud kirjutavad üles, mis lastetoa saginas

KARUDE KAITSEINGEL



juhtub. Siis viivad nad sedelid jõuluvanale. Ainult head lapsed saavad jõulude ajal kingitusi.

„Pähh!” ütles Urbo. Talle ei meeldinud, et lapsi jagatakse headeks ja pahadeks. Urbo meelest on jõuluringid kõigi jaoks.

Kinkidele mõeldes läks Urbo riidekapi juurde ja praotas ust. Seal need olidki! Riidekapi põhjas oli suur hulk kingipakke. Siit peaks kõigile jätkuma!

„Kes on olnud hea, saab hea kingituse,” ütles Turbo.

„Kink antakse kingituseks, seda ei pea olema ära teeninud,” ütles Urbo. „Kingitused on kõigi jaoks.”

Ja karud otsustasid kingituse anda igapähele. Nad olid leidnud kapist ka väikesi pakikaarte. Kaardile kirjutasid nad selle nime, kellele soovisid kingi anda. Siis sidusid nad kaardi paki külge.

Kinkide jagamine oli lõbus, kuid suur töö. Suurtele pakkidele kirjutasid nad „Isale”. Natuke väiksematele kirjutasid nad „Emale”. Keskmise suurusega pakkidele kirjutasid nad „Poisile” või „Tüdrukule”. Kõige väiksematele pakkidele kirjutasid nad „Titele”. Erilise kujuga pakkidele kirjutasid nad „Koer Mudile”.

„Ja mis meile jääb?” küsis Urbo nukralt, kui viimanegi kaart oli paki külge kinnitatud.

„Meile jääb andmise rõõm,” ütles Turbo. „Arvatavasti saavad nüüd kõik niisuguse kingituse, mida nad ei ole osanud isegi soovida.”



Soome keelest tõlkinud Mare Ollisaar

Joonistanud Viive Noor





Kristiina Kass

KUIDAS ME PIPARKOOKE TEEME

Me teeme emme ja Liisaga enne jõule piparkooke. Emme ostab poest kaks või kolm pakki piparkoogitainast ja otsib kapist välja tainarulli ja piparkoogivormid. Meil on neid terve kotitais – suuri ja väikseid, igasugu loomi, tähti, lilli ja muid kujundeid. Suuri südameid küpsetame nii mitu, et võime kinkida jõuludeks ühe igale me tädile ja onule ning tädi- ja onulapsele ja emmele ja issile ja vanaemale ja vanaisale ja mulle ja Liisale.

Emme rullib piparkoogitaina õhukeseks ja meie Liisaga vormime sellest kujusid välja ja emme paneb toored piparkoogid plaadiga ahju.

Liisa on veel väike ja mäkerdab päris palju. Tema tehtud südamed on kõik vildakad ja loomadel puuduvad pead või jalad. Mõned jalad sööb ta toorelt ära ja mõned jäävad lihtsalt kogemata vormi alt välja.

Kui piparkoogid on ahjust tulnud ja ära jahutunud, paneb emme laua peale ritta mitu tuutut eri värvi suhkrumöksiga. Seda nimetatakse vaabaks või glasuuriks ja kui seda piparkoogi peale pigistada, läheb see pärast kõvaks.

Liisale meeldib piparkooke kaunistada. Ta pigistab terve hunniku kollast glasuuri kassiparkoogi peale, keset kõhtu. See on Liisa meelest hirmus tore. Minu meelest mitte. Mina oskan teha hulga ilusamaid kaunistusi. Mina teen südamele sakilised roosad ääred, rohelised täpid ja keskele kirjutan oma nime – Petra. Ja päkapikupiparkoogile teen valge habeme ja roosa mantli ja sinised silmad.

„Mina teen ka sinised silmad,” ütleb Liisa ja pigistab kassi pähe kaks hiigelsuurt valget larakat. Need ei näe üldse silmade moodi välja. Need näevad välja, nagu oleks kaks lindu kassile pähe lasknud.

Emme naerab ja ütleb Liisale, et väga ilus, paneme selle nüüd kuivama. Aga Liisa ei taha piparkooki kuivama panna. Ta tõmbab hoopis keelega üle kassi, mitu korda, nii et glasuur läheb algul laiali ja lõpuks on piparkook täitsa ilane.

„Väk!” ütlen mina ja vaatan märga piparkooki. „Nii ei tohi teha!”

„Nii ei tohi teha!” ütleb Liisa ja naerab. Ja siis võtab ta minu ilusa südame ja lakub selle ka üle.

Ma olen hirmus pahane ja hakkan nutma. Emme kurjustab Liisaga natuke, aga mitte nii palju, kui minu meelest oleks vaja. Emme annab piparkoogi Liisale tagasi ja lubab tal selle ise ära kaunistada.

Varsti tüdineb Liisa piparkookide kaunistamisest ära ja läheb lastesaateid vaatama. Meie saame emmega rahu ülejäänud piparkoogid ära kaunistada. Neid saab terve suur köögilaud täis. Igavesti ilusad on nad! Ma käin neid veel mitu korda imetlemas. Emme ütleb, et hommikuks on nad kuivanud ja enne seda ei tohi neid sorkida. Ega ma ei sorgigi, ainult natukene katsun näpuga.

Hommikul ongi glasuur kõva ja kuiv. Aga piparkoogid ei ole üldse nii ilusad kui enne. Päril mitmel on suhkruvaap ära lakunud ja pea-aegu kõikidel päkapikkudel on pea otsast hammustatud.

Emme ja issi kurjustavad Liisaga natukene, aga tegelikult nad mõlemad vahepeal itsitavad ka. See on minu meelest ikka päris ebaõiglane. Kahe ja poole aastane laps peaks juba küll teadma, mida tohib ja mida ei tohi teha.

Emme lubas, et ostab veel ühe portsu piparkoogitainast. Ja et mina tohin selle täitsa üksi piparkookideks teha. Liisa paneme selleks ajaks igatahes luku taha või rihma otsa. Ja kuni piparkookide vaap kuivab, on laua ümber võrkkaed ja politseivalve. Igatahes issi ütles nii. Kuigi ma seda politseiasja päris hästi ei usu, sest mõnikord luiskab ta, nii et suu suitseb.





Piret Raud

LILLIKU JÕULUÕHTU

Lillik teadis, et jõulud on lehmade jaoks väga tähtis püha. Ema oli talle rääkinud, et siis on Jeesuse sünnipäev ja et Jeesus sündis loomalaudas, täpselt nagu ka Lillik. Lillikul oli kahju, et Jeesus sündis temast nii kaua aega varem. Ta oleks hea meelega Jeesusega koos suviti mööda karjamaad ringi kalpsanud ja värsket rohtu nosinud või siis talvisel ajal laudas rahulikke tubaseid mänginud. Aga nüüd jäi see kõik ära, sest Jeesus oli juba ammu surnud.

Jeesuse sünnipäeva tähistamiseks suhtuti lehmaperes täie tõsidusega. Hommikul koristati laut ja vahetati vana põhk värskete õlgede vastu. Pärastlõunal toodi lauta jõulupuu. Et Lilliku peres pulli polnud ja õrnad lehmaprouad päris kuuse maharaiumisega hakkama ei saanud, siis täitis kuuse aset tore kolmeharuline heinahang.



„Sina, Lillik, riputa puu külge ehted!” ütles tädi Maasik ja ulatas Lillikule korvi punaste õuntega. Õunad olid siilide kingitus tänuks piima eest, millega lehmad neid suveõhtuti kostitasid. Lillik kaunistas hangu õuntega. See sai lõpp ilus.

Nüüd hakkas Lillik õhtut ootama. Jõuluõhtul saavad head lehmalapsed kingitusi. Aga ainult sellised head, kes oskavad jõulusalmi lugeda. Lillikul oli oma luuletus hästi meeles:

„Muu! Muu! Muu!
Taevas kumab kuu,
laudas jõulupuu.
Käes on jõulud ju!”



Vanaema Lehik, tädi Maasik ja ema askeldasid päev läbi kööginurgas. Õhtu saabudes kandis nad lauale suure heinarulli mahlaka silosalatiga. See oli tõeline pühadesöök.

Pärast sööki istus lehmaperes jõulupuu alla juttu puhuma. Vanaema Lehik rääkis, kuidas kolhooside ajal ei tohtinud üldse jõule pidada.

„Aga meie ikka salaja pidasime,” muheles vanaproua. „Laulsime jõululaule ja mõtlesime Jeesuslapse peale.”

Lillik kuulas vanaema vaid ühe kõrvaga. Teine kõrv oli valvel ja ootas pingsalt uksele koputust. Ei tea, kas Vana ikka tuleb ja toob talle kinki? Kas ta on ikka üldse küllalt hea vasikas olnud?

Lõpuks kostis koputus. Hetk hiljem seisiski kauaoodatud külaline laudalävel, kingikott kaenlas ja uhked sarved peas. Vana hea põhjapõder!

Joonistanud Piret Raud

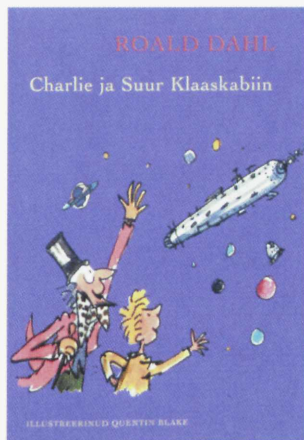

CHARLIE JA SUUR KLAASKABIIN

Roald Dahl
Draakon & Kuu, 2006

„Charlie ja Suur Klaaskabiin” on „Charlie ja Šokolaadivabriku” järg.

Nagu te teate, läks eelmisel korral Charlie pere klaaskabiini, et nad saaksid minna Willy Wonka šokolaadivabrikusse. Selles raamatus ongi nad seal klaaskabiini sees.

Charlie vanaemad Josephine ja Georgina ning vanaisa George ei usalda härra Wonkat mitte üks pörm. Lennates pörkavad nad kokku uhke kosmosehotelliga. Neid kutsutakse presidendi majja. Seal nad aga põgenevad, sest nende kannul on nuudliussid. Kuid sellegipoolest saavad nad välja ja lendavad vabrikusse. Siis räägib Wonka, mis asi on Wonka-vitamiin (see teeb kakskümmend aastat nooremaks). Vanakesed lähevad liiale ja söövad Wonka-vitamiine liiga palju. Vanaisa George muutub üheaastaseks ning ka teised vanakesed muutuvad väga nooreks. Josephina muutub kolmekuuseks, aga Georgina läheb üldse miinustemaale ja teda on vaja päästa.

Pärast seda juhtub veel palju muud huvitavat ja naljakat. Lõpuks läheb kõik hästi. Mulle väga meeldis see raamat, sest seal sai palju nalja. Raamat sobib lugemiseks kõigile lastele, eriti neile, kes on lugenud esimest osa.

Lüsa Kivirähk (8 a), Tallinn



Joonistanud Lüsa Kivirähk

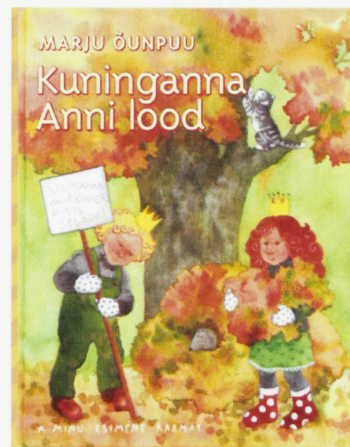

KUNINGANNA ANNI LOOD

Marju Öunpuu
Tänapäev, 2006

Mulle meeldis väga lugu, mille pealkiri on „Kuninganna Anni uusaastasoo”.

Seal räägiti sellest, et Ann tahab endale kassi, kuigi ta seda kellelegi otse ei öelnud. Hiljem sai prints Eduard sellest teada ja Ann sai endale kassi.

Veel rohkem meeldis mulle lugu, kus kuninganna Ann küpsetab kringlit, sest see rääkis ju sellest, et tal ei tulnud koogi kuju välja ja ta pani koogi sisse traadi. Siis pani ta koogi ahju ja kui kook valmis sai, pani ta selle lauale. Siis võtsid nad kokatädiga mõlemad ühe tüki, aga see ei olnud eriti maitsev, sest traat krõmpsus hammaste all.

Kui lugesin lugu „Kuninganna Ann valmistub jõuludeks”, hakkasin härra Kuuse pärast nutma. Mina tahaksin, et meie kuusk kasvaks potis ja seda ei tuleks metsas maha raiuda.

Tore oli ka see, kui kuninganna Ann ja prints Eduard lehti riisusid ja äkki siili häält kuulsid. Siil ütles, et nad tegid talle ja tema lastele hea talvekodu. Ann ja Eduard olid alguses väga ehmunud.

Soovitan kõigil seda raamatut lugeda, ainult nõrganärvilistel tuleks härra Kuuse lugu vahele jätta.

Olivia Tammisto (7 a), Tallinn

Kadri Ilvese illustratsioonid

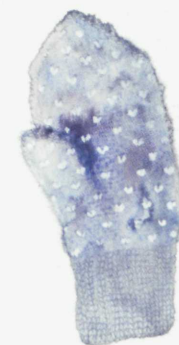



NEED ON VIST KÜLL PÄKAPIKU JÄLJED.

nud. Ta hakkas igasuguste arstide juures käima ja oli oma tervise pärast hirmus mures. Aga päkapikud ei taha, et inimesed muretseksid.

Räägitakse ka, et jõulukuul panevad laste sussi sisse komme hoopis emad ja isad.

Päkapikkudel on lapsevanematega omamoodi tööjaotus. Vahel panen komme mina, vahel vanemad. Üldiselt on nii, et mida vanem on laps, seda harvemini käin mina tema sussi juures. Näiteks gümnaasiumi lõpuklasside õpilaste sussi ma üldse ei puutu. Mõnikord juhtub ka niimoodi, et mina jään lapse vanemate peale lootma ja vanemad on omakorda kindlad, et küllap päkapikk teeb öösel töö ära, ning nõnda jääb suss hoopis tühjaks. Siis on kõigil kurb meel ja järgmisel ööl täidavad sussi nii ema, isa kui ka mina ning see saab nii täis, et ajab üle ääre.

Kas kommi saavad ainult head lapsed?

Tegelikult peaksin ma tõesti jonnipurikad kommist ilma jätma. Aga kui ma öisel retkel mõne paha lapse majast möödun ja läbi akna vaatan, kui armsasti see kelm oma voodis magab, siis ma lihtsalt ei raatsi teda maiustusest ilma jätta. Mul on nimelt väga hea süda.

Kuidas sa üldse läbi kinnise akna tuppa pääsed?

No seda ma küll ei ütle. Mu juttu võib ju ka mõni varas lugeda ja tal pole vaja minu salanippe teada. Niigi olen sinuga liiga pikalt lobisema jäänud. Miskit peab ikka saladuseks ka jääma, muidu pole üldse huvitav.

PÄKAPIKUD EI TAHA ENNAST NÄIDATA

Ühel kenal õhtupoolikul õnnestus Tähekese toimetusel saada meiliühendus päkapikuga. Päkapikk oli nõus paarile küsimusele vastama. Seda juhul, kui ei avaldata tema nime ega fotot.

Mõned inimesed ütlevad, et päkapikke polegi olemas.

Teie, inimeste meelest on olemas ainult need asjad, mida saab läbi õhu vaadata või käega katsuda. Aga kas näiteks raadiolaineid saab katsuda või näha? Ei saa. Ometigi on need olemas.

Tegelikult on mind mõned väikesed lapsed ikka näinud ka, küll aga mitte ükski suur inimene. Üks mu sõber näitas end kord ühele onklile ja sellest tuli igavene jama. Mees arvas, et ta on hulluks läi-



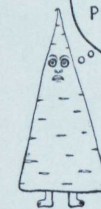

MIKS
PÄKAPIKK?
MIKS MITTE
PIPARKOOGI-
PORGAND?



PIPARKOOGIPÄKAPIKK

Paul tahtis teha piparkoogipäkapikku, aga tal polnud kodus sobivat vormi. Paul ei lasknud end sellest häirida ja tegi päkapiku harilikust piparkoogikolmnurgast.

Alguses lõi ta kääridega papist pikerguse kolmnurga, mille pani lahtirullitud piparkoogitainale. Siis lõi ta noaga papi-kolmnurga ääri mööda välja tainast kolmnurga, mille ema koos teiste piparkookidega ahjus krõbedaks küpsetas.

Nüüd oli vaja teha glasuur. Selleks võttis Paul pool tassi tuhksuhkrut ja segas sellesse 2 teelusikatäit munavalget. Munavalget ei tohtinud panna liiga palju, sest muidu muutunuks glasuur väga vedelaks.

Paul pani valmis segatud kleepuva glasuurimõksi tordipritsi sisse ja joonistas piparkoogikolmnurgale näo, habeme, käed ja tuttmütsi. Kolmnurgast sai päkapikk. Tordipritsi asemel oleks Paul võinud kasutada ka väiksemat sorti kilekotti, mille nurga sisse on lõigatud auk.

Paul tahtis teha päkapikule veel mõnused roosad põsed ja täpilise kuue. Selleks läks tal vaja roosat glasuuri. Paul tilgutas valge glasuuri sisse natuke peedimahla, ema lisas sellele õige pisut söögi-äädikat ning suhkrumõks muutus ereroosaks. Nüüd sai Paul ka ülejäänud päkapiku ära kaunistada.

GLASUURIMINE ON PÄKAPIKU TEGEMISE JUURES KÕIGE PÕNEVAM.

Pildistanud Martti Kalda





Thyle Kelder (5 a), Tallinna Kasekese lasteaed

AASTAAJAD MEIE EUROOPA KODUS

Täheke ja Euroopa Parlamendi infobüroo korraldatud joonistusvõistlusele saabus erinevaist Eestimaa paigust üle poole tuhande laheda pildi. Mõningad neist on Täheke juba varem oma postileheküljel ära trükkinud. Seekordne valik on kokku pandud tublimatest tublimate joonistajate seni avaldamata töödest.



Mirjam Arula (8 a), Kullo huvikeskus



Aprilia Rätsep (4 a), Rõngu lasteaed



Ketlyn Pintman (6 a), Tallinna Pääsusilma lasteaed

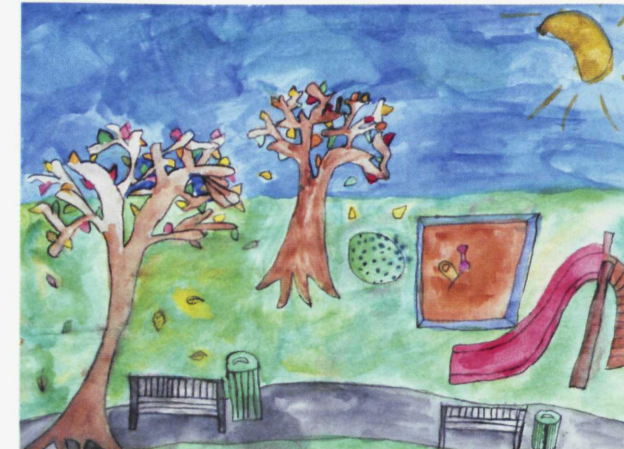

Gerda Raam (10 a), Kiviõli Kunstide kool



Rauno Ilves (7 a), Väike-Maarja gümnaasium



*Tallinna Kraavikrõlli lasteaia
Sipsiku rühma ühistöö*



Merit Veiberg (4 a), Keila Miki lasteaed



Mariette-Heleen Toome (6 a), Rabariibliku lasteaed



Maria Johanson (6 a), Põlva kunstikool



Sander Veski (5 a), Tallinn

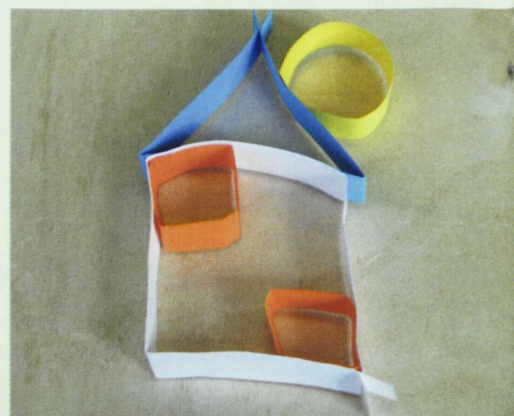
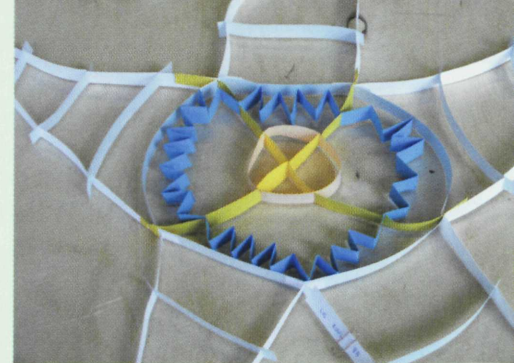

PABERIRIBADEST KAUNISTUSED

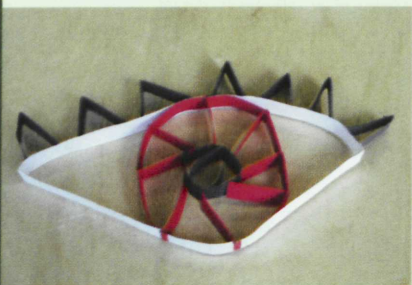

Paberist ribadest on võimalik valmistada kõiksugu lahedaid asju: kette, järjehoidjaid, erinevaid kuusehteid. Selle õpetuse järgi saad teha põnevaid mustreid ja kujundeid. Niisugused paberkaunistused võib jõulude ajal laua peale või kummutile sättida või siis aknale riputada ja vaadata, kuidas valgus läbi mustriaukude paistab. Head meisterdamist!

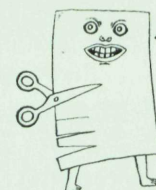

KÄÄRID
TEEVAD NII
KÕDI, ET
NAERA VÕI
RIBADEKS!

Meisterdamist õpetas Mari Viik.

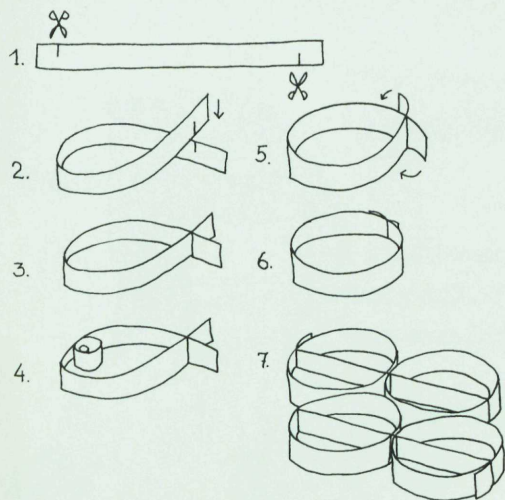

Paberist rõngas

1. Lõika paberist riba mõlemale poole sälk, mis ulatub riba keskkohani. Üks sälk tee üles, teine alla.
- 2.–4. Kui sa riba sälkepidi kokku paned, saad kala moodi kujundi. Selle külge võid liimida lühema rullikeeratud paberi, mis on justkui kala silm.
- 5.–6. Paberist rõnga saad sa siis, kui painutad kala saba moodustanud ribaotsad laiali ja liimid need rõnga külge.
7. Rõngaid on võimalik omavahel ühendada kas lihtsalt liimides või veel ühe sälkudega pabeririba abil.

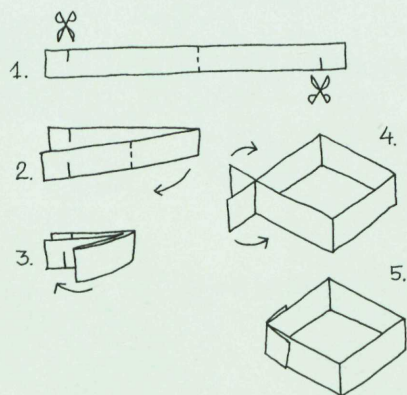

Paberist ruut

1. Lõika riba kahele poole sälgud, millest üks on üleval ja teine all.
2. Murra riba kokku.
3. Murra riba veelkord kokku.
4. Voldi riba lahti ja sea see ruuduks.
5. Liimi riba otsad ruudu külge.

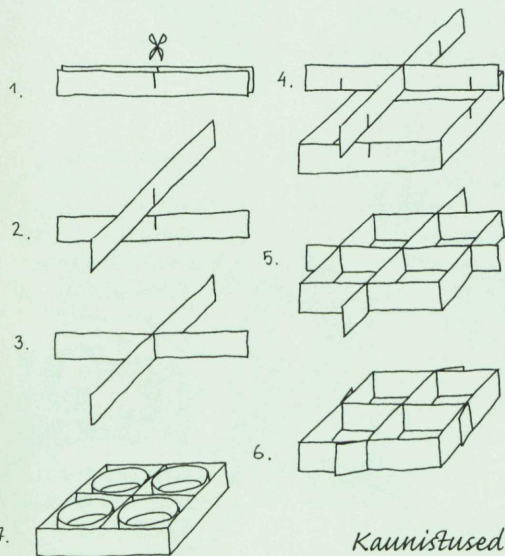

Ruudu sisse risti tegemine

1. Võta kaks ühepikkust pabeririba ja lõika nende keskkohast sälk.
2. Pane ribad sälkepidi kokku.
3. Saad risti.
- 4.–6. Ühenda rist ja ruut omavahel. Selleks on ribadesse vaja teha veel mitu sisselõiget.
7. Tekkinud ruudustiku sisse võid panna rõngasse keeratud teist värvi paberist ribasid ja teha sel moel toredaid mitmevärvilisi mustreid.

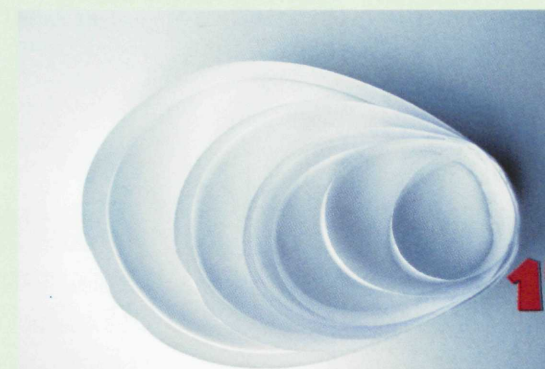
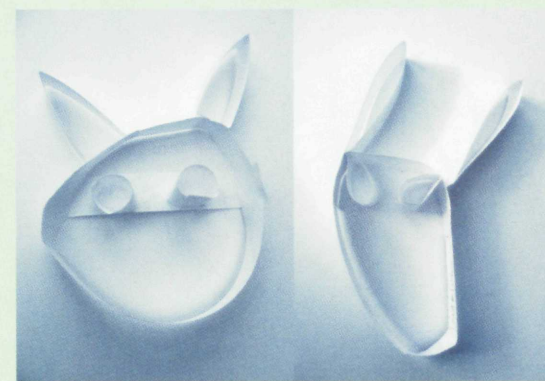
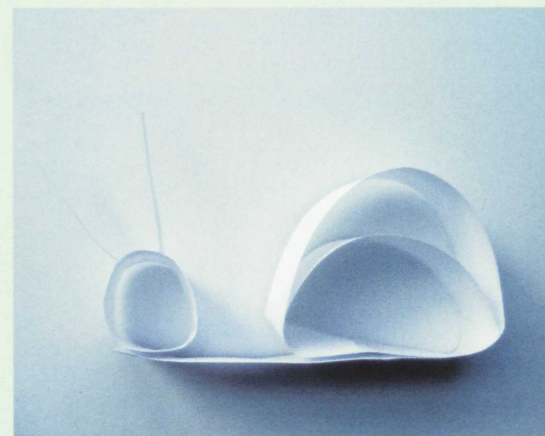
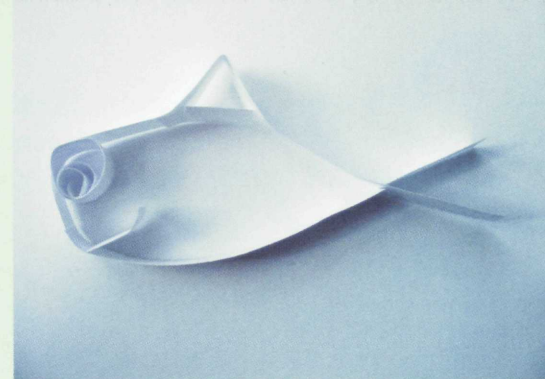

Kaunistused on teinud Isabella Tooms (10 a), Aleksandra Taniberg (15 a), Lil Kuuli (15 a), Kert Saarma (9 a), Kristin Roosileht (14 a), Gerd Murik (15 a), Karen Eliisa Laanem (10 a), Lucilla Grasso (10 a), Kaisa Reivart (10 a), Marilyn Mägi (10 a).



Kuidas saaks teha nii, et kingipakkide avamine kehtaks terve öhtu?
Tee kingid lahti, poksikindad käes!

Mida ütles koer, kui nägi linna keskväljakul elektriküünaltega jõulukuuske?
„Lõpuks ometi on linna tekkinud üks korraliku valgustusega WC!“



Mida laulavad jõuluõhtul ahvid?
„Džungel bells! Džungel bells!“



Mis on parim jõulukink?
Katkine trumm, sest pole karta, et see katki võiks minna.

Miks on jõuluvana habe ees?
Sest kui habe oleks taga, poleks see enam habe, vaid hobusesaba.

Juku läheb poodi, sammub lihaleti juurde ja ütleb:
„Palun pool meetrit verivorsti!“
„Sa oled millestki valesti aru saanud, kullake,“ naeratab müüja sõbralikult. „Ega vorsti ei müüda meetrikaupa, vorsti müüakse kilodes!“
„Mis siis ikka,“ arwab Juku. „Ma võtan seda siis pool kilomeetrit!“



Mida ütleb verivorst jõuluhommikul pohla-moosile?
„Peatse kohtumiseni kõhus!“

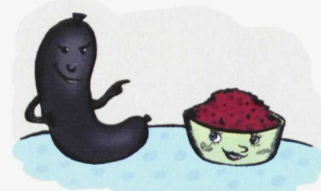

Juku on ema ja õega kelgumäel.
„Miks sa, Juku, selline kade poiss oled ja oma õele kelku ei anna?“ kurjustab ema. „Oleks kena, kui kasutaksite seda kordamööda!“
„Aga me ju kasutamegi!“ ütleb Juku. „Mina sõidan sellega mäest alla ja õde läheb sellega mäest üles!“



PÄKAPIKUJOOGA





LEGO auhinnad võitsid:
Kätlin Rist Tallinnast,
Indrek Nummert Võrumaalt
ja Ivar Kiibus Hiiumaalt.

Mitu erinevust leiad kahe
kubujussi vahel?



Päkapikul juhtus kotiga äpardus.
Millist teed mööda minnes leiab
maias poiss kõige rohkem komme?



Ühenda jooned ja saad teada, mis on pildil.

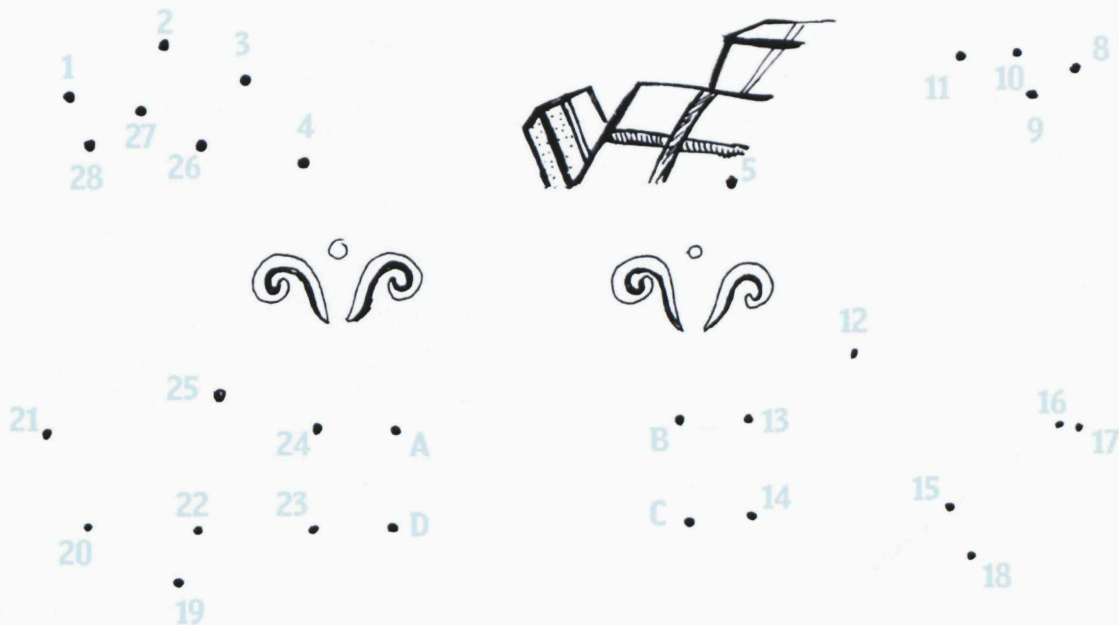

Joonistanud Elina Sildre



**Tähekesse toimetus ootab vastuseid 15. detsembriks meiliaadressil ristsona@taheke.ee või postkaardil aadressiga
Roosikrantsi 6, 10119 Tallinn. Lahendajate vahel loositakse välja meisterdamiskomplekt!**

NOVEMBRIKUU „ARVA ÄRA!“ VÕITJA ON MELISSA MARIA AKKEL HAABNEEMELT. PALJU ÕNNE!

LEGO

LEGO EXO-FORCE

OSALE JA VÕIDA!



Auhinnaks erinevad EXO-FORCE komplektid.

Mis on inimeste tiimi nimeks? Kas...
Õige vastus tähistab ristiga

- EXO-FORCCE
- FORCE-EXO
- EXO-FORCE

Nimi _____

Aadress _____

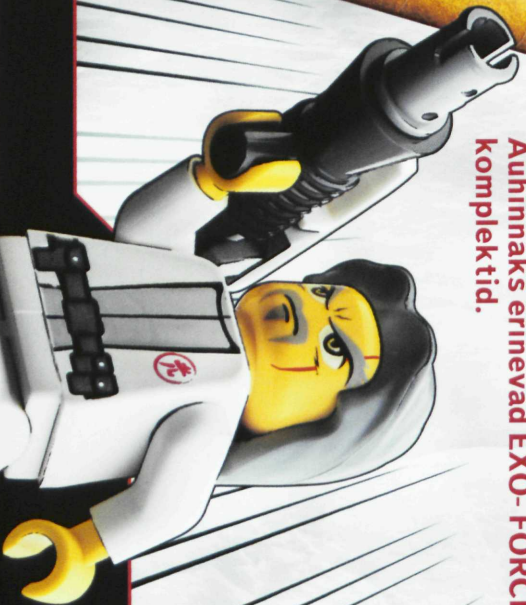

HIND 15 KROONI

ISSN 0134-2266



9 770134226003