



ISSN 1406-0485

EESTI VABARIIK



# PATENDILEHT

EESTI



PATENDIAMETI AMETLIK VÄLJAANNE

6  
2009  
TALLINN

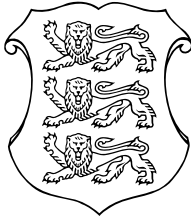

ISSN 1406-0485

EESTI VABARIIK

**P**  
**EESTI**  
**PATENDILEHT**

**PATENDIAMETI  
AMETLIK VÄLJAANNE**

**XV aastakäik**

**Käesolevas numbris  
esitatud andmed  
loetakse avaldatuks  
15. detsembril 2009. a.**

**6**  
**2009**  
**DETSEMBER**  
**TALLINN**

Eesti Patendilehte antakse välja patendiseaduse (jõustunud 23.05.1994) alusel.  
The Estonian Patent Gazette is the official publication of the Estonian Patent Office.  
Published under Patent Law of the Republic of Estonia (Coming into force 23 May 1994).  
Date of publication of the data presented in this issue - 15 December 2009.

Patendiameti  
infoosakond  
Toompuiestee 7  
15041 Tallinn  
Tel 627 7907  
Faks 627 7943  
E-post Info@epa.ee

The Information Department  
of the Estonian Patent Office  
Toompuiestee 7  
15041 Tallinn, ESTONIA  
Phone +372 627 7907  
Fax +372 627 7943  
E-mail Info@epa.ee

Levitaja

Eesti Patendiraamatukogu  
Olevimägi 8/10  
10123 Tallinn  
Tel 641 1248  
Faks 641 1018  
E-post patent@patentlib.ee

Distributor

Estonian Patent Library  
Olevimägi 8/10  
10123 Tallinn, ESTONIA  
Phone +372 641 1248  
Fax +372 641 1018  
E-mail patent@patentlib.ee

**SISUKORD**

Bibliograafiliste andmete identifitseerimise rahvusvahelised numberkoodid (INID-koodid) . . . . .	5
Riikide, teiste ühenduste ja valitsustevaheliste organisatsioonide koodid . . . . .	6
<b>I. EESTI PATENDID . . . . .</b>	<b>7</b>
BA1A. Avaldatud patenditaotlused . . . . .	7
BB2A. Avaldatud rahvusvaheliste taotluste patendinõudluse tõlked . . . . .	-
FG4A. Väljaantud patendid . . . . .	10
GB1A. Avaldatud patenditaotluste õigusliku staatuse muudatused . . . . .	-
HZ1A. Avaldatud patenditaotluste andmete parandused ja muudatused . . . . .	41
LD4A. Muudatused patentides . . . . .	-
TZ4A. Registreeringu andmete parandused ja muudatused . . . . .	42
PZ4A. Patentide õigusliku staatuse muudatused . . . . .	-
MZ4A. Patentide kehtivuse lõppemine . . . . .	43
<b>II. EUROOPA PATENDID . . . . .</b>	<b>47</b>
BB2A. Avaldatud Euroopa patenditaotluste patendinõudluse tõlked . . . . .	-
FG4A. Eestis kehtivate Euroopa patentide patendikirjelduse tõlked . . . . .	47
HH2A/HH4A. Euroopa patenditaotluste ja Eestis kehtivate Euroopa patentide patendikirjelduse tõlgete parandused . . . . .	-
LD4A. Muudatused Euroopa patentides . . . . .	85
TZ4A. Registreeringu andmete parandused ja muudatused . . . . .	86
PZ4A. Euroopa patentide õigusliku staatuse muudatused . . . . .	87
MZ4A. Euroopa patentide kehtivuse lõppemine . . . . .	88
<b>III. MEDITSIINTOODETE JA TAIME- KAITSETOODETE TÄIENDAV KAITSE . . . . .</b>	<b>92</b>
AA1Y. Täiendava kaitse taotlused . . . . .	-

**CONTENTS**

Internationally Agreed Numbers for the Identification of Data (INID Codes) . . . . .	5
List of Codes of States, Other Entities and Intergovernmental Organizations . . . . .	6
<b>I. ESTONIAN PATENTS . . . . .</b>	<b>7</b>
BA1A. Published Patent Applications . . . . .	7
BB2A. Translations of the Patent Claims of Published International Applications . . . . .	-
FG4A. Granted Patents . . . . .	10
GB1A. Changes in the Legal Status of Published Patent Applications . . . . .	-
HZ1A. Corrections and Amendments to the Data Concerning Published Patent Applications . . . . .	41
LD4A. Amendments to Patents . . . . .	-
TZ4A. Corrections and Amendments to Registration Data . . . . .	42
PZ4A. Changes in the Legal Status of Patents . . . . .	-
MZ4A. Expiry of the Term of Patent Validity . . . . .	43
<b>II. EUROPEAN PATENTS . . . . .</b>	<b>47</b>
BB2A. Translations of the Claims of Published European Patent Applications . . . . .	47
FG4A. Translations of the Specifications of European Patents Valid in Estonia . . . . .	47
HH2A/HH4A. Corrections of the European Patent Applications and Translations of the Specifications of European Patents Valid in Estonia . . . . .	-
LD4A. Amendments to European Patents . . . . .	85
TZ4A. Corrections and Amendments to Registration Data . . . . .	86
PZ4A. Changes in the Legal Status of European Patents . . . . .	87
MZ4A. Expiry of the term of Validity of European Patents . . . . .	88
<b>III. SUPPLEMENTARY PROTECTION OF MEDICINAL PRODUCTS AND PLANT PROTECTION PRODUCTS . . . . .</b>	<b>92</b>
AA1Y. Applications for Supplementary Protection . . . . .	-

FG1Y. Täiendava kaitse andmine . . . . .	92	FG1Y. Grant of Supplementary Protection . . . . .	92
FC1Y. Tagasilükatud täiendava kaitse taotlused . . . . .	-	FC1Y. Refused Applications for Supplementary Protection . . . . .	-
MZ1Y. Täiendava kaitse kehtivuse lõppemine . . . . .	-	MZ1Y. Expiry of the term of Validity of Supplementary Protection . . . . .	-
MC1Y. Täiendava kaitse tühistamine . . . . .	-	MC1Y. Annulment of Supplementary Protection . . . . .	-
<b>IV. LITSENTSID JA PANDID . . . . .</b>	<b>-</b>	<b>IV. LICENCES AND PAWNS . . . . .</b>	<b>-</b>
QB4A/QB1Y. Litsentside registreerimine . . . . .	-	QB4A/QB1Y. Registering of Licences . . . . .	-
RC4A/RC1Y. Pandi registreerimine . . . . .	-	RC4A/RC1Y. Registering of Pawning . . . . .	-
<b>V. LOENDID . . . . .</b>	<b>93</b>	<b>V. LISTS . . . . .</b>	<b>93</b>
BA1A. Avaldatud patenditaotluste süstemaatiline loend . . . . .	93	BA1A. Systematic List of Published Patent Applications . . . . .	93
FG4A. Väljaantud patentide süstemaatiline loend . . . . .	93	FG4A. Systematic List of Granted Patents . . . . .	93
FG4A. Väljaantud patentide patenditaotluste numbriline loend . . . . .	93	FG4A. Numerical List of the Patent Applications of Granted Patents . . . . .	93
BB2A. Avaldatud rahvusvaheliste taotluste patendinõudluse tõlgete numbriline loend . . . . .	-	BB2A. Numerical List of the Translations of the Patent Claims of Published International Applications . . . . .	-
BB2A. Avaldatud Euroopa patenditaotluste patendinõudluse tõlgete numbriline loend . . . . .	-	BB2A. Numerical List of the Translations of the Claims of Published European Patent Applications . . . . .	-
FG4A. Eestis kehtivate Euroopa patentide süstemaatiline loend . . . . .	94	FG4A. Systematic List of European Patents Valid in Estonia . . . . .	94
FG4A. Eestis kehtivate Euroopa patentide numbriline loend . . . . .	96	FG4A. Numerical List of European Patents Valid in Estonia . . . . .	96
FG4A. Eestis kehtivate Euroopa patentide patendi- kirjelduse tõlgete numbriline loend . . . . .	97	FG4A. Numerical List of the Translations of the Specifications of European Patents Valid in Estonia . . . . .	97
AA1Y. Täiendava kaitse taotluste numbriline loend . . . . .	-	AA1Y. Numerical List of Supplementary Protection Applications . . . . .	-
FG1Y. Täiendava kaitse tunnistuste numbriline loend . . . . .	98	FG1Y. Numerical List of Supplementary Protection Certificates . . . . .	98
AA1Y. Tagasilükatud täiendava kaitse taotluste numbriline loend . . . . .	-	AA1Y. Numerical List of Refused Applications for Supplementary Protection . . . . .	-
<b>VI. PATENDIALASED ÕIGUSAKTID JA MUU INFO . . . . .</b>	<b>99</b>	<b>VI. LEGAL ACTS AND INFORMATION . . . . .</b>	<b>99</b>
Riiklikus patendivolinike registris registreeritud patendivolinike nimekiri . . . . .	99	List of Patent Attorneys, Registered in the Estonian State Register of Patent Attorneys . . . . .	103
Patendikirja duplikaadi väljaandmine . . . . .	106	Issue of the Copy of the Letters Patent . . . . .	106

**BIBLIOGRAAFILISTE ANDMETE  
IDENTIFITSEERIMISE RAHVUSVAHELISED  
NUMBERKOODID (INID-KOODID)**

WIPO Standard ST. 9

- (10) Registreeringu number
- (11) Dokumendi number
- (12) Dokumendi liik
- (19) Dokumendi väljaandnud asutuse nimetus
- (21) Patenditaotluse number
- (22) Patenditaotluse esitamise kuupäev
- (23) Patendiseaduse § 8 lõikes 3 nimetatud teabe avalikustamise kuupäev
- (24) Patendi kehtivuse alguse kuupäev
- (30) Prioriteediandmed (kuupäev, riigi või rahvusvahelise organisatsiooni kood, taotluse number)
- (43) Patenditaotluse avaldamise kuupäev
- (45) Patendikirjelduse avaldamise kuupäev
- (48) Muudetud patenditaotluse või patendikirjelduse avaldamise kuupäev
- (51) Rahvusvahelise patendiklassifikatsiooni indeks(id)
- (54) Leiutise nimetus
- (57) Leiutise olemuse lühikokkuvõte
- (60) Leiutise olemust muutvate varasema patenditaotluse paranduste ja täienduste esitamise kuupäev ja varasema patenditaotluse number
- (62) Varasema patenditaotluse, millest patenditaotlus on eraldatud, esitamise kuupäev ja number
- (66) Varasema, jätkatud taotluse esitamise kuupäev ja number
- (68) Aluspatendi number
- (71) Patenditaotleja
- (72) Leiutise autor
- (73) Patendiomanik
- (74) Patendivolnik või ühine esindaja
- (83) Bioloogilise aine, sealhulgas mikroorganismi tüve deponeerimise andmed
- (85) Rahvusvahelise patenditaotluse siseriiklikku menetlusse esitamise kuupäev
- (86) PCT taotluse esitamise andmed (rahvusvahelise esitamise kuupäev, taotluse number)
- (92) Meditsiini- või taimekaitsetoote registreerimist tõendava dokumendi number ja väljaandmise kuupäev
- (94) Täiendava kaitse kehtivuse lõppemise kuupäev
- (95) Meditsiini- või taimekaitsetoote nimetus
- (96) Euroopa patenditaotluse andmed (esitamise kuupäev, number)
- (97) Euroopa patendi andmed (väljaandmisest teatamise kuupäev, number)

**INTERNATIONALLY AGREED NUMBERS FOR  
THE IDENTIFICATION OF DATA  
(INID CODES)**

WIPO Standard ST. 9

- (10) Registration number
- (11) Number of the document
- (12) Kind of the document
- (19) Name of the office publishing the document
- (21) Application number
- (22) Date of filing of the application
- (23) Date of making available to the public of the information provided in § 8(3) of the Patent Act
- (24) Date of the beginning of validity of the patent
- (30) Priority data (date, code identifying the State or international organization, application number)
- (43) Date of publication of the patent application
- (45) Date of publication of the specification
- (48) Date of issuance of the corrected patent application or specification
- (51) Symbol of the International Patent Classification
- (54) Title of the invention
- (57) Abstract
- (60) Filing date of the amendments and corrections to the previous patent application which alter the subject matter of the invention and number of the previous patent application
- (62) Filing date and number of the earlier patent application from which patent application has been divided up
- (66) Filing date and number of the earlier, continued patent application
- (68) Number of the basic patent
- (71) Applicant
- (72) Inventor
- (73) Owner
- (74) Patent attorney or common representative
- (83) Data of the deposit of a biological material, including microorganism strain
- (85) Date of entry into the national phase for the international patent application
- (86) Filing data of the PCT application (international filing date, application number)
- (92) For an SPC, number and date of the authorization to place the product on the market
- (94) Calculated date of expiry of the SPC or the duration of the SPC
- (95) Name of the product in respect of which the SPC has been applied for or granted
- (96) Filing data of the European patent application (date of filing, application number)
- (97) Data of the European patent (date of mention of the grant of the patent, patent number)

**RIIKIDE, TEISTE ÜHENDUSTE JA VALITSUSTEVÄHELISTE  
ORGANISATSIOONIDE KOODID**

AD	Andorra	DZ	Alžeeria	JM	Jamaica	PW	Belau
AE	Araabia	EA	Euraasia	JO	Jordaania	PY	Paraguay
	Ühendemiraadid		Patendiorganisat-	JP	Jaapan	QA	Katar
AF	Afganistan		sioon (EAPO)	KE	Kenya	RO	Rumeenia
AG	Antigua ja Barbuda	EC	Ecuador	KG	Kõrgõzstan	RS	Serbia
AI	Anguilla	EE	Eesti	KH	Kambodža	RU	Venemaa
AL	Albaania	EG	Egiptus	KI	Kiribati	RW	Rwanda
AM	Armeenia	EH	Lääne-Sahara	KM	Komoorid	SA	Saudi Araabia
AN	Hollandi Antillid	EM	Siseturu	KN	Saint Kitts ja Nevis	SB	Saalomoni Saared
AO	Angola		Ühtlustamise	KP	Põhja-Korea	SC	Seišellid
AP	Aafrika Regionaalne		Amet (kaubamärgid	KR	Lõuna-Korea	SD	Sudaan
	Tööstusomandi Orga-		ja tööstusdisaini-	KW	Kuveit	SE	Rootsi
	nisatsioon (ARIPO)		lahendused) (OHIM)	KY	Kaimanisaared	SG	Singapur
AR	Argentina	EP	Euroopa	KZ	Kasahstan	SH	Saint Helena
AS	Ameerika Samoa		Patendiamet (EPO)	LA	Laos	SI	Sloveenia
AT	Austria	ER	Eritrea	LB	Liibanon	SK	Slovakkia
AU	Austraalia	ES	Hispaania	LC	Saint Lucia	SL	Sierra Leone
AW	Aruba	ET	Etiopia	LI	Liechtenstein	SM	San Marino
AZ	Aserbaidžaan	FI	Soome	LK	Sri Lanka	SN	Senegal
BA	Bosnia ja	FJ	Fidži	LR	Libeeria	SO	Somaalia
	Hertsegoviina	FK	Falklandi (Malviini)	LS	Lesotho	SR	Suriname
BB	Barbados		saared	LT	Leedu	ST	São Tomé ja Príncipe
BD	Bangladesh	FM	Mikroneesia	LU	Luksemburg	SV	El Salvador
BE	Belgia	FO	Fääri saared	LV	Läti	SY	Süüria
BF	Burkina Faso	FR	Prantsusmaa	LY	Liibüa	SZ	Svaasimaa
BG	Bulgaaria	GA	Gabon	MA	Maroko	TC	Turks ja Caicos
BH	Bahrein	GB	Ühendkuningriik	MC	Monaco	TD	Tšaad
BI	Burundi		(Suurbritannia)	MD	Moldova	TG	Togo
BJ	Benin	GC	Pärsia Lahe	ME	Montenegro	TH	Tai
BM	Bermuda		Koostöönõukogu	MG	Madagaskar	TJ	Tadžikistan
BN	Brunei	GD	Grenada	MH	Marshalli Saared	TM	Türkmenistan
BO	Boliivia	GE	Gruusia	MK	Makedoonia	TN	Tuneesia
BR	Brasiilia	GG	Guernsey	ML	Mali	TO	Tonga
BS	Bahama	GH	Ghana	MM	Myanmar (Birma)	TL	Ida-Timor
BT	Bhutan	GI	Gibraltar	MN	Mongoolia	TR	Türgi
BV	Bouvet' saar	GL	Gröönimaa	MO	Macao	TT	Trinidad ja Tobago
BW	Botswana	GM	Gambia	MP	Põhja-Mariaanid	TV	Tuvalu
BX	Beneluxi	GN	Guinea	MR	Mauritaania	TW	Taiwan (Hiina provints)
	Kaubamärgiamet	GQ	Ekvatoriaal-Guinea	MS	Montserratt	TZ	Tansaania
	(BBM) ja Beneluxi	GR	Kreeka	MT	Malta	UA	Ukraina
	Tööstusdisainilahen-	GS	Lõuna-Georgia ja	MU	Mauritius	UG	Uganda
	duste Amet (BBDM)		Lõuna-Sandwichi	MV	Maldiivid	US	Ameerika
BY	Valgevene		saared	MW	Malawi		Ühendriigid
BZ	Belize	GT	Guatemala	MX	Mehhiko	UY	Uruguay
CA	Kanada	GW	Guinea-Bissau	MY	Malaisia	UZ	Usbekistan
CF	Kesk-Aafrika	GY	Guyana	MZ	Mosambiik	VA	Vatikan (Püha Tool)
	Vabariik	HK	Hongkong	NA	Namiibia	VC	Saint Vincent ja
CG	Kongo	HN	Honduras	NE	Niger		Grenadiinid
CH	Šveits	HR	Horvaatia	NG	Nigeeria	VE	Venezuela
CI	Côte d'Ivoire	HT	Haiti	NI	Nicaragua	VG	Neitsisaared
CK	Cooki saared	HU	Ungari	NL	Holland	VN	Vietnam
CL	Tšiili	IB	Maailma	NO	Norra	VU	Vanuatu
CM	Kamerun		Intellektuaalomandi	NP	Nepal	WO	Maailma
CN	Hiina		Organisatsiooni	NR	Nauru		Intellektuaalomandi
CO	Kolumbia		(WIPO) Rahvus-	NZ	Uus-Meremaa		Organisatsioon
CR	Costa Rica		vaheline Büroo	OA	Aafrika Intellektuaal-		(WIPO) (Rahvus-
CU	Kuuba	ID	Indoneesia		omandi Organisat-		vaheline Büroo)
CV	Cabo Verde	IE	Iiri		sioon (OAPI)	WS	Samoa
CY	Küpros	IL	Iisrael	OM	Omaan	YE	Jeemen
CZ	Tšehhi	IM	Man'i saar	PA	Panama	ZA	Lõuna-Aafrika Vabariik
DE	Saksamaa	IN	India	PE	Peruu	ZM	Sambia
DJ	Djibouti	IQ	Iraak	PG	Paapua Uus-Guinea	ZR	Zaire
DK	Taani	IR	Iraan	PH	Filipiinid	ZW	Zimbabwe
DM	Dominica	IS	Island	PK	Pakistan		
DO	Dominikaani	IT	Itaalia	PL	Poola		
	Vabariik	JE	Jersey	PT	Portugal		

## I OSA EESTI PATENDID

### BA1A. AVALDATUD PATENDITAOTLUSED

Teade avaldatakse "Patendiseaduse" § 24 lõike 6 alusel.

Teates avaldatud andmed (leiutise nimetus, taotleja ja autori andmed), samuti "Patendiseaduse" § 24 lõike 1 kohaselt avaldatud patenditaotluse dokumendid avaldatakse patenditaotleja esitatud redaktsioonis (majandusministri 29. detsembri 1998. a määrusega nr 50 kehtestatud "Patenditaotluse avaldamise korra" punkt 18 (RTL 1999, 10, 117)).

- |                                                                                                                                                     |                                                                                                                                                                                                                                                                                                                                                                                                                                                                                                                                                                                                                                                                                                                                                                                                                                                                                                                              |                                                                                                                                                                                                                                                                                                                                                                                                                                                                                                                                                                                                                                                                                                                                                                                                                                                                                                      |
|-----------------------------------------------------------------------------------------------------------------------------------------------------|------------------------------------------------------------------------------------------------------------------------------------------------------------------------------------------------------------------------------------------------------------------------------------------------------------------------------------------------------------------------------------------------------------------------------------------------------------------------------------------------------------------------------------------------------------------------------------------------------------------------------------------------------------------------------------------------------------------------------------------------------------------------------------------------------------------------------------------------------------------------------------------------------------------------------|------------------------------------------------------------------------------------------------------------------------------------------------------------------------------------------------------------------------------------------------------------------------------------------------------------------------------------------------------------------------------------------------------------------------------------------------------------------------------------------------------------------------------------------------------------------------------------------------------------------------------------------------------------------------------------------------------------------------------------------------------------------------------------------------------------------------------------------------------------------------------------------------------|
| <p>(51) <b>A47K 3/20 (2009.01)</b>                      <b>(11) 200800017 A</b><br/> <b>A47K 3/28 (2009.01)</b><br/> <b>E03C 1/04 (2009.01)</b></p> | <p>Nizhegorodskaya obl., RU<br/>         Nikolai Cheblakov<br/>         pr. Lenina 1b, kv. 104, 606015 Dzerzhinsk,<br/>         Nizhegorodskaya obl., RU<br/>         Yury Golovin<br/>         ul. Pozharskogo 26v, kv. 58, 606015 Dzerzhinsk,<br/>         Nizhegorodskaya obl., RU<br/>         Yury Mikhaylov<br/>         ul. Tereshkovoï 64a, kv. 19, 606029 Dzerzhinsk,<br/>         Nizhegorodskaya obl., RU<br/>         Aleksandr Prokopyev<br/>         ul. Oktyabrskaya 6, kv. 69, 606008 Dzerzhinsk,<br/>         Nizhegorodskaya obl., RU<br/>         Oleg Kostin<br/>         ul. Kominternä 127, kv. 16,<br/>         603010 Nizhny Novgorod, RU<br/>         Nikolai Kuznetsov<br/>         bulv. Pobedy 3, kv. 20, 606000 Dzerzhinsk,<br/>         Nizhegorodskaya obl., RU<br/>         Igor Esin<br/>         pr. Tsiolkovskogo 4, kv. 14, 606000 Dzerzhinsk,<br/>         Nizhegorodskaya obl., RU</p> | <p>(22) 19.03.2008<br/>         (21) P200800017<br/>         (71) Neoqi AS<br/>         Piirimäe 15, Tännassilma küla, Saku vald,<br/>         76406 Harju maakond, EE<br/>         (72) Andri Sinka<br/>         Piirimäe 15, Tännassilma küla, Saku vald,<br/>         76406 Harju maakond, EE<br/>         Sten Ader<br/>         Piirimäe 15, Tännassilma küla, Saku vald,<br/>         76406 Harju maakond, EE<br/>         Mati Vann<br/>         Piirimäe 15, Tännassilma küla, Saku vald,<br/>         76406 Harju maakond, EE<br/>         Theodor Vann<br/>         Piirimäe 15, Tännassilma küla, Saku vald,<br/>         76406 Harju maakond, EE<br/>         (74) Mart Enn Koppel<br/>         Patendibüroo Koppel OÜ,<br/>         Kajaka 4-10, 11317 Tallinn, EE<br/>         (54) Seade hügieeni- ja terviseprotseduuride osutamiseks<br/>         ja seadme valmistamise meetod</p> |
|-----------------------------------------------------------------------------------------------------------------------------------------------------|------------------------------------------------------------------------------------------------------------------------------------------------------------------------------------------------------------------------------------------------------------------------------------------------------------------------------------------------------------------------------------------------------------------------------------------------------------------------------------------------------------------------------------------------------------------------------------------------------------------------------------------------------------------------------------------------------------------------------------------------------------------------------------------------------------------------------------------------------------------------------------------------------------------------------|------------------------------------------------------------------------------------------------------------------------------------------------------------------------------------------------------------------------------------------------------------------------------------------------------------------------------------------------------------------------------------------------------------------------------------------------------------------------------------------------------------------------------------------------------------------------------------------------------------------------------------------------------------------------------------------------------------------------------------------------------------------------------------------------------------------------------------------------------------------------------------------------------|
- 
- |                                                                                              |                                                                                                                               |                                                                                                                                                                                                                                                                                                                                                                                                                                                                                                                                                                                                                                                                                                                                                                                                |
|----------------------------------------------------------------------------------------------|-------------------------------------------------------------------------------------------------------------------------------|------------------------------------------------------------------------------------------------------------------------------------------------------------------------------------------------------------------------------------------------------------------------------------------------------------------------------------------------------------------------------------------------------------------------------------------------------------------------------------------------------------------------------------------------------------------------------------------------------------------------------------------------------------------------------------------------------------------------------------------------------------------------------------------------|
| <p>PCT<br/> <b>(51) B01J 2/12 (2009.01)</b>                      <b>(11) 200900069 A</b></p> | <p>PCT<br/> <b>(51) B01J 8/00 (2009.01)</b>                      <b>(11) 200900070 A</b><br/> <b>F23C 10/10 (2009.01)</b></p> | <p>(85) 16.09.2009<br/>         (21) P200900069<br/>         (30) 30.03.2007, RU, 2007111835<br/>         (86) PCT/RU08/00175, 25.03.2008<br/>         (71) Otkrytoe Aktsionernoe Obshchestvo<br/>         "Nauchno-Issledovatel'sky i Proektny Institut<br/>         Karbamida i Produktov Organicheskogo<br/>         Sinteza" (OAO NIIK)<br/>         ul. Griboedova 31, 606008 Dzerzhinsk,<br/>         Nizhegorodskaya obl., RU<br/>         (72) Aleksei Soldatov<br/>         ul. Sverdlova 9, kv. 7, 606025 Dzerzhinsk,<br/>         Nizhegorodskaya obl., RU<br/>         Yury Sergeev<br/>         ul. Petrisheva 18/39, kv. 229, 606037 Dzerzhinsk,<br/>         Nizhegorodskaya obl., RU<br/>         Dmitry Ermolaev<br/>         bulv. Pobedy 19, kv. 59, 606025 Dzerzhinsk,</p> |
|----------------------------------------------------------------------------------------------|-------------------------------------------------------------------------------------------------------------------------------|------------------------------------------------------------------------------------------------------------------------------------------------------------------------------------------------------------------------------------------------------------------------------------------------------------------------------------------------------------------------------------------------------------------------------------------------------------------------------------------------------------------------------------------------------------------------------------------------------------------------------------------------------------------------------------------------------------------------------------------------------------------------------------------------|

- (85) 17.09.2009  
 (21) P200900070  
 (30) 27.02.2007, DE, 102007009759.1  
 (86) PCT/EP2008/000491, 23.01.2008  
 (71) Outotec Oyj  
 Riihitontuntie 7, 02200 Espoo, FI  
 (72) Roger Bligh  
 Schneckenhofstrasse 8, 60596 Frankfurt am Main,  
 DE  
 Pekka Hiltunen  
 Geleitstrasse 10, 60599 Frankfurt am Main, DE  
 Cornelis Klett  
 Pfarrer-Kraus-Strasse 10a, 56077 Koblenz, DE  
 Michael Missalla  
 Kleine Schmieh 34, 61440 Oberursel, DE  
 Bernd Reeb



- Mainzer Strasse 1, 61381 Friedrichsdorf, DE  
Lilli Sacharow  
Stettiner Strasse 6, 61440 Oberursel, DE  
Michael Ströder  
Dürerstrasse 77, 61267 Neu-Anspach, DE  
Peter Sturm  
Deutschherrenweg 6, 61184 Karben, DE
- (74) Riho Pikkor  
Patendibüroo Turvaja OÜ,  
Liivalaia 22, 10118 Tallinn, EE
- (54) Meetod ja seade kuivainete voo jagamiseks

PCT

- (51) **B01J 8/00 (2009.01) (11) 200900071 A**  
**B01J 8/18 (2009.01)**  
**F23C 10/32 (2009.01)**

- (85) 17.09.2009  
(21) P200900071  
(30) 27.02.2007, DE, 102007009758.3  
(86) PCT/EP2008/000490, 23.01.2008  
(71) Outotec Oyj  
Riihitontuntie 7, 02200 Espoo, FI
- (72) Roger Bligh  
Schneckenhofstrasse 8, 60596 Frankfurt am Main, DE  
Pekka Hiltunen  
Geleitstrasse 10, 60599 Frankfurt am Main, DE  
Cornelis Klett  
Pfarrer-Kraus-Strasse 10a, 56077 Koblenz, DE  
Michael Missalla  
Kleine Schmieh 34, 61440 Oberursel, DE  
Bernd Reeb  
Mainzer Strasse 1, 61381 Friedrichsdorf, DE  
Lilli Sacharow  
Stettiner Strasse 6, 61440 Oberursel, DE  
Michael Ströder  
Dürerstrasse 77, 61267 Neu-Anspach, DE  
Peter Sturm  
Deutschherrenweg 6, 61184 Karben, DE
- (74) Riho Pikkor  
Patendibüroo Turvaja OÜ,  
Liivalaia 22, 10118 Tallinn, EE
- (54) Meetod ja seade kuivainete voo reguleerimiseks

- (51) **C02F 1/461 (2009.01) (11) 200800023 A**  
**C25B 9/06 (2009.01)**  
**C02F 1/00 (2009.01)**

- (22) 23.04.2008  
(21) P200800023  
(71) Valeri Iltšenko  
Uus-Maleva 5-54, 11711 Tallinn, EE  
Nikolay Nayda  
Pärnu mnt 8-17, 10148 Tallinn, EE
- (72) Valeri Iltšenko  
Uus-Maleva 5-54, 11711 Tallinn, EE  
Nikolay Nayda  
Pärnu mnt 8-17, 10148 Tallinn, EE
- (74) Heinu Koitel  
Patendi- & Kaubamärgibüroo Koitel OÜ,

- Tartu mnt 65, 10115 Tallinn, EE
- (54) Silindriline diafragma-elektrolüüser koostatava anoodi ja diafragma

PCT

- (51) **C07H 21/00 (2009.01) (11) 200900067 A**  
**C07K 14/435 (2009.01)**  
**A61K 38/17 (2009.01)**

- (85) 04.09.2009  
(21) P200900067  
(30) 06.02.2007, US, 60/899726  
05.04.2007, US, 60/921899  
(86) PCT/US2008/001584, 06.02.2008  
(71) Dalhousie University  
1379 Seymour Street, Halifax,  
Nova Scotia B3H 3M6, CA
- (72) Mark Elliot Samuels  
118 Lewis Avenue, Westmount, Quebec H3Z 2K6, CA  
Duane Guernsey  
The Martello, Suite 914, 1550 Dresden Row,  
Halifax, Nova Scotia B3J 4A2, CA  
Marie-Pierre Dube  
4686 Lacombe, Montreal, Quebec H3W 1R3, CA  
Andrew C. Orr  
356 Francklyn Street, Halifax,  
Nova Scotia B3H 1A7, CA
- (74) Piret Niidas  
OÜ Lasvet, Suurtüki 4a, 10133 Tallinn, EE
- (54) Mutatsioonid inimese UBIAD1-s

- (51) **C10B 55/00 (2009.01) (11) 200800020 A**  
**C10B 1/06 (2009.01)**  
**C10B 51/00 (2009.01)**

- (22) 27.03.2008  
(21) P200800020  
(71) VKG OIL AS  
Järveküla tee 14, 30328 Kohtla-Järve, EE
- (72) Nikolai Sedov  
Olevi 74, 30325 Kohtla-Järve, EE  
Igor Velmar  
Mureli 11, 41535 Jõhvi, EE  
Robert Ehin  
Kalevi 28-23, 30324 Kohtla-Järve, EE  
Zimfira Prelovskaia  
K. Lutsu 12-3, 30328 Kohtla-Järve, EE
- (74) Jaak Ostrat  
OÜ Lasvet, Suurtüki 4a, 10133 Tallinn, EE
- (54) Meetod põlevkiviõli baasil isotroopse õlikoksi saamiseks

- (51) **C12N 1/20 (2009.01) (11) 200800026 A**  
**A23L 1/30 (2009.01)**

- (22) 13.05.2008  
(21) P200800026  
(71) OÜ Tervisliku Piima Biotehnoloogiate  
Arenduskeskus  
Kreutzwaldi 1, 51014 Tartu, EE

- (72) Epp Songisepp  
Tähe 105-7, 50107 Tartu, EE  
Marika Mikelsaar  
Jakobsoni 11-4, 51005 Tartu, EE  
Merle Rätsep  
Alasi 31-49, 50109 Tartu, EE  
Mihkel Zilmer  
Puusepa 37, 50406 Tartu, EE  
Pirje Hütt  
Ropka 6-33, 50110 Tartu, EE  
Meeme Utt  
Mõisavahe 15-9, 51707 Tartu, EE  
Kersti Zilmer  
Puusepa 37, 50406 Tartu, EE  
Janne Üksti  
Vabaduse pst 2-22, 51004 Tartu, EE  
Siiri Kõljalg  
Elva 6, 50404 Tartu, EE
- (74) Sirje Kahu  
Patendibüroo Ustervall OÜ,  
Kivi 21-6, 51009 Tartu, EE
- (54) Isoleeritud mikroorganismi tüvi *Lactobacillus plantarum* Tensia DSM 21380 kui antimikroobne ning vererõhku alandav probiootik, seda sisaldav toiduaine ja kompositsioon ning mikroorganismi kasutamine vererõhku langetava ravimi valmistamiseks ning meetod toiduaines mittestarter-laktobatsillide toime allasurumiseks
- (83) DSM 21380, 16.04.2008, DSMZ
- 
- (51) **C12N 1/20 (2009.01)** (11) **200800027 A**  
**A23L 1/30 (2009.01)**  
(22) 13.05.2008  
(21) P200800027  
(71) OÜ Tervisliku Piima Biotehnoloogiaste Arenduskeskus  
Kreutzwaldi 1, 51014 Tartu, EE
- (72) Marika Mikelsaar  
Jakobsoni 11-4, 51005 Tartu, EE  
Epp Songisepp  
Tähe 105-7, 50107 Tartu, EE  
Imbi Smidt  
Voika küla, Nõo vald, 61601 Tartu maakond, EE  
Jelena Stsepetova  
Mõisavahe 2-8, 50707 Tartu, EE  
Pirje Hütt  
Ropka 6-33, 50110 Tartu, EE  
Mihkel Zilmer  
Puusepa 37, 50406 Tartu, EE  
Kai Trusalu  
Tehase 15-10, 50107 Tartu, EE  
Kalle Kilk  
Suur-Kaar 21-3, 50404 Tartu, EE
- (74) Sirje Kahu  
Patendibüroo Ustervall OÜ,  
Kivi 21-6, 51009 Tartu, EE
- (54) Isoleeritud mikroorganismi tüvi *Lactobacillus plantarum* Inducia DSM 21379 kui organismi loomulikku kaitsevõimet tõstev probiootik, seda sisaldav toiduaine ja kompositsioon ning mikroorganismi kasutamine rakulist immuunsust
- tõstva ravimi valmistamiseks
- (83) DSM 21379, 16.04.2008, DSMZ
- 
- (51) **C12Q 1/68 (2009.01)** (11) **200800022 A**  
**C07H 21/04 (2009.01)**  
(22) 18.04.2008  
(21) P200800022  
(71) Tartu Ülikool  
Ülikooli 18, 50090 Tartu, EE  
(72) Maido Remm  
Riia 113, 50411 Tartu, EE  
Kai Jõers  
Kuu 39-60, 50104 Tartu, EE  
Triinu Kõressaar  
Araku 32, 68605 Tõrva, EE  
(74) Sirje Kahu  
Patendibüroo Ustervall OÜ,  
Kivi 21-6, 51009 Tartu, EE  
(54) Meetod, komplekt, oligonukleotiidid ja DNA järjestused organismide identifitseerimiseks ja/või kvantifitseerimiseks taksonspetsiifiliste nukleiinhappe järjestuste abil
- 
- (51) **E01B 27/04 (2009.01)** (11) **200900030 A**  
**E01B 27/10 (2009.01)**  
**E01B 29/40 (2009.01)**  
**E01B 37/00 (2009.01)**  
(22) 22.04.2009  
(21) P200900030  
(30) 25.04.2008, FI, 20085376  
(71) Oy VR-Rata Ab  
Vilhonkatu 13, FI-00100 Helsinki, FI  
(72) Mikko Prinkkilä  
Vähänkyröntie 469B, FI-66520 Veikkaala, FI  
(74) Jürgen Toome  
OÜ Lasvet, Suurtüki 4a, 10133 Tallinn, EE  
(54) Meetod ja seade raudtee aluse remontimiseks
- 
- (51) **G02F 1/167 (2009.01)** (11) **200800033 A**  
**G02B 26/00 (2009.01)**  
**G09F 9/37 (2009.01)**  
(22) 23.05.2008  
(21) P200800033  
(60) 17.03.2008, P200600031  
(71) Visitret Displays OÜ  
Vene 21-8, 10123 Tallinn, EE  
(72) Jüri Liiv  
Kolga 61-2/4, Kuusalu, 74602 Harju maakond, EE  
(74) Margus Sarap  
Sarap ja Partnerid Patendibüroo,  
Riia 185A, 51014 Tartu, EE  
(54) Meetod aktiivelemendi materjali osakeste valmistamiseks ja värvimiseks

## **FG4A. VÄLJAANTUD PATENDID**

### **Patendid nr 05227 kuni 05253**

Teade avaldatakse "Patendiseaduse" § 35 lõike 8 alusel.

EE 05227 B1

(11) **EE 05227 B1**

(51) Int.Cl.  
A01N 35/04 (2009.01)  
A01N 47/24 (2009.01)  
A01N 43/653 (2009.01)

(12) **PATENDIKIRJELDUS**

(21) Patenditaotluse number: <b>P200300337</b>	(73) Patendiomanik:  <b>BASF Aktiengesellschaft</b> <b>Carl-Bosch-Strasse 38,</b> <b>67056 Ludwigshafen, DE</b>
(85) Rahvusvahelise patendi- taotluse siseriiklikku menetlusse esitamise kuupäev: <b>15.08.2003</b>	(72) Leiutise autorid:  <b>Autorite andmed lisalehel</b>
(86) Rahvusvahelise patendi- taotluse number: <b>PCT/EP02/00411</b>	(74) Patendivolinik:  <b>Ljubov Kesselman</b> <b>OÜ Kesna</b> <b>Tedre 77-52, 10616 Tallinn, EE</b>
(86) Rahvusvahelise patendi- taotluse esitamise kuupäev: <b>17.01.2002</b>	
(30) Prioriteediandmed: <b>18.01.2001</b> <b>DE 10102279.4</b> <b>15.05.2001</b> <b>DE 10123734.0</b>	
(24) Patendi kehtivuse alguse kuupäev: <b>17.01.2002</b>	
(43) Patenditaotluse avaldamise kuupäev: <b>15.12.2003</b>	
(45) Patendikirjelduse avaldamise kuupäev: <b>15.12.2009</b>	

(54) **Fungitsiidsed segud**

(57) Leiutis käsitleb fungitsiidseid segusid, mis sisaldavad a) bensofenooni valemiga I, b) karbamaati valemiga II ja c) asooli derivaati valemiga III sünergiliselt efektiivses koguses, ja meetodit kahjulike seente tõrjumiseks, kasutades ühendite I, II ja III segusid. Toimeained valemitega I, II ja III on defineeritud leiutiskirjelduses.

(57) The invention relates to fungicidal mixtures, containing a) a benzophenone of formula (I), b) a carbamate of formula (II) and c) anazole derivative of formula (III), in synergistically effective amounts and a method for the treatment of noxious fungi with mixtures of compounds (I), (II) and (III). The active substances of formula (I), (II) and (III) are defined in the description.

EE 05227 B1

**EE 05227 B1**

(72) Leiutise autorid:

**Bernd Müller**  
Stockingerstrasse 7,  
67227 Frankenthal, DE

**Ingo Rose**  
B 5, 10, 68159 Mannheim, DE

**Eberhard Ammermann**  
Von-Gagern-Strasse 2,  
64646 Heppenheim, DE

**Reinhard Stierl**  
Ginsterstrasse 17, 67112 Mutterstadt, DE

**Gisela Lorenz**  
Erlenweg 13, 67434 Hambach, DE

**Siegfried Strathmann**  
Donnersbergstrasse 9,  
67117 Limburgerhof, DE

**Maria Scherer**  
Hermann-Jürgens-Strasse 30,  
76829 Landau-Godramstein, DE

**Klaus Schelberger**  
Traminerweg 2, 67161 Gönnheim, DE

**Joachim Leyendecker**  
Otto-Hahn-Strasse 26, 67454 Hassloch, DE

**Egon Haden**  
Römerstrasse 1, 67259 Kleinniedesheim, DE



EE 05228 B1

(11) **EE 05228 B1**

(51) Int.Cl.  
*A61B 5/16 (2009.01)*  
*A61B 5/107 (2009.01)*

(12) **PATENDIKIRJELDUS**

(21) Patenditaotluse number: <b>P200400095</b>	(73) Patendiomanikud:  <b>Mark Lutšin</b> <b>Punane 21-115, 13611 Tallinn, EE</b>  <b>Nelli Vakhterova</b> <b>Pae 56-16, 13621 Tallinn, EE</b>
(22) Patenditaotluse esitamise kuupäev: <b>22.06.2004</b>	(72) Leiutise autorid:  <b>Mark Lutšin</b> <b>Punane 21-115, 13611 Tallinn, EE</b>  <b>Nelli Vakhterova</b> <b>Pae 56-16, 13621 Tallinn, EE</b>
(30) Prioriteediandmed: <b>24.06.2003</b> <b>RU 2003119530</b>	(74) Patendivolinik:  <b>Ljubov Kesselman</b> <b>OÜ Kesna</b> <b>Tedre 77-52, 10616 Tallinn, EE</b>
(24) Patendi kehtivuse alguse kuupäev: <b>22.06.2004</b>	
(43) Patenditaotluse avaldamise kuupäev: <b>15.02.2005</b>	
(45) Patendikirjelduse avaldamise kuupäev: <b>15.12.2009</b>	

(54) **Meetod isiksuse identifitseerimiseks ning inimese käitumise ja/või tegevustüübi prognoosimiseks**

(57) Leiutis käsitleb meetodit isiksuse identifitseerimise ning inimese käitumise ja/või tegevustüübi prognoosimiseks. Leiutis kuulub tehnikavaldkonda, mis on seotud isiksuse identifitseerimisega ja psühholoogiliste testide läbiviimisega, kusjuures inimese (fenotüübi) parameetrite mõõtmist ja saadud andmete töötlemist teostatakse infotehnoloogias tuntud vahendite abil. Antud meetodis on uudne see, et mõõdetakse konkreetse inimese fenotüübi vähemalt ühe osa vähemalt üks meetriline parameeter, viiakse saadud andmed modelleerimise teel vastavusse selle fenotüübiosa poolt realiseeritavate funktsioonide täitmise (reaktsioonide) psühhofüsioloogiliste ja füüsiliste võimalustega ning tehakse saadud tulemuse alusel järeldused indiviidi kalduvusest vastavale käitumisele, vastavate kompensatoorsete sotsiaalpsühholoogiliste iseloomujoonte kujunemisele ja vastavale tegevusele. Meetodi teostamisel kasutatakse andmebaasi, mis ühendab fenotüübi osade parameetrid nende poolt täidetavate funktsioonidega (reaktsioonidega) ja sisaldab ligikaudu 140 põhilist parameetrit. Leiutisekohane meetod võimaldab formuleerida igal konkreetsel juhul indiviidi väga täpse karakteristika ja võib leida rakendust eelkõige personalivalikul ja juhtimises, inimese professionaalse orientatsiooni määramisel, kriminalistikas (fotoroboti loomine), meditsiinis.

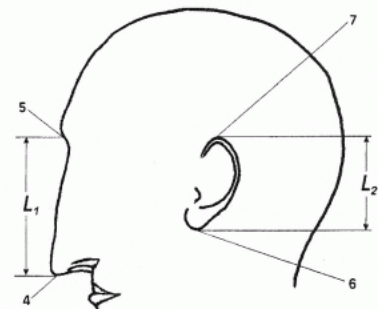

(57) The invention relates to a method for identifying personality and for prognosticating behavior and/or activity type of a person. The invention relates to the field concerned with identification of personality and carrying out the psycho-physical tests, whereas meaning of the man parameters and processing of the data received are realized using the information technology means known from the prior art. The novelty is that the measuring of at least one metric parameter of a part of phenotype of a certain person is carried out, then the obtained data are correlated by means of simulation (creating a model) with the psychophysiological and/or physical possibilities of this part of phenotype to fulfil the functions which can be realized by it, and a conclusion is drawn on the basis of the obtained results about the predisposition of the individual to the corresponding type of behavior, to development of corresponding compensating social-and-psychological traits and to the corresponding type of activity. For realization of the method a database is used which unites the parameters of parts of phenotype and the functions to be realized by these parts of phenotype, the database includes about 140 basic phenotype parameters. The method allows to form in each individual case a high-quality unique characteristic of an individual and can be applied first of all to selection and administration of personnel, to determination of the vocational guidance of a person, in criminology (to create a photo-robot), also in medicine.

**EE 05228 B1**

EE 05229 B1

(11) **EE 05229 B1**

(51) Int.Cl.  
*A61C 17/02 (2009.01)*  
*A61C 19/06 (2009.01)*

(12) **PATENDIKIRJELDUS**

(21) Patenditaotluse number: <b>P200400063</b>	(73) Patendiomanik:  <b>Curozone Ireland, Ltd.</b> <b>40 Lower Baggot Street, Dublin 2, IE</b>
(85) Rahvusvahelise patendi- taotluse siseriiklikku menetluse esitamise kuupäev: <b>01.03.2004</b>	(72) Leiutise autor:  <b>Edward Lynch</b> <b>45 Osborne Gardens, BT 9 Belfast,</b> <b>Northern Ireland, GB</b>
(86) Rahvusvahelise patendi- taotluse number: <b>PCT/US02/24137</b>	(74) Patendivolinik:  <b>Tõnu Nelsas</b> <b>AAA Patendibüroo OÜ</b> <b>Tartu mnt 16, 10117 Tallinn, EE</b>
(86) Rahvusvahelise patendi- taotluse esitamise kuupäev: <b>31.07.2002</b>	
(30) Prioriteediandmed: <b>02.08.2001</b> <b>US 60/309570</b> <b>17.07.2002</b> <b>US 196854</b>	
(24) Patendi kehtivuse alguse kuupäev: <b>31.07.2002</b>	
(43) Patenditaotluse avaldamise kuupäev: <b>15.04.2004</b>	
(45) Patendikirjelduse avaldamise kuupäev: <b>15.12.2009</b>	

(54) **Seade hammaste valgendamiseks**

(57) Seade hammaste valgendamiseks sisaldab oksüdeeriva gaasi allikat (12) ja käepidet (16) gaasi toimetamiseks hambale (40). Käepideme (16) külge on kinnitatud kaus (34) gaasi vastuvõtmiseks ja hamba (40) valitud piirkonna allutamiseks gaasile. Kausil (34) on elastne äär (44) hamba (40) tihendatud haaramiseks ümber valitud piirkonna, et hoida ära gaasi hajumist.

(57) Apparatus for whitening teeth includes a source of oxidizing gas (12) and a handpiece (16) for delivering the gas to the tooth (40). A cup (34) attached to the handpiece (16) is provided for receiving the gas and exposing a selected area of the tooth (40) to the gas. The cup (34) includes a resilient edge (44) for sealing the edge (44) for engaging the tooth (40) around the selected area to prevent escape of a gas.

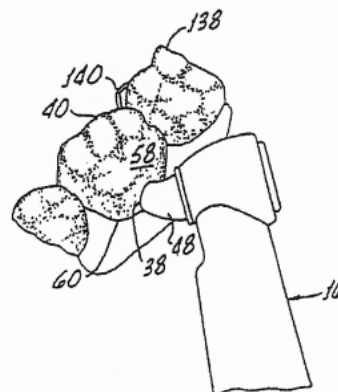

EE 05229 B1



EE 05230 B1

(11) **EE 05230 B1**

(51) Int.Cl.  
*A61K 9/08 (2009.01)*  
*A61K 31/55 (2009.01)*  
*A61K 47/14 (2009.01)*  
*A61K 47/22 (2009.01)*  
*A61P 19/02 (2009.01)*  
*A61P 21/04 (2009.01)*  
*A61P 25/02 (2009.01)*  
*A61P 25/16 (2009.01)*  
*A61P 25/18 (2009.01)*  
*A61P 25/28 (2009.01)*  
*A61P 25/32 (2009.01)*

(12) **PATENDIKIRJELDUS**

(21) Patenditaotluse number: <b>P200200213</b>	(73) Patendiomanik: <b>Janssen Pharmaceutica N.V.</b> <b>Turnhoutseweg 30, B-2340 Beerse, BE</b>
(85) Rahvusvahelise patendi- taotluse siseriiklikku menetlusse esitamise kuupäev: <b>22.04.2002</b>	(72) Leiutise autorid: <b>Marc Karel Jozef François</b> <b>Janssen Pharmaceutica N.V.,</b> <b>Turnhoutseweg 30, B-2340 Beerse, BE</b> <b>Tony Mathilde Jozef Kempen</b> <b>Janssen Pharmaceutica N.V.,</b> <b>Turnhoutseweg 30, B-2340 Beerse, BE</b> <b>Eddy André Josée De Proost</b> <b>Janssen Pharmaceutica N.V.,</b> <b>Turnhoutseweg 30, B-2340 Beerse, BE</b>
(86) Rahvusvahelise patendi- taotluse number: <b>PCT/EP00/10203</b>	(74) Patendivolinik: <b>Olga Treufeldt</b> <b>Patendibüroo Turvaja OÜ</b> <b>Liivalaia 22, 10118 Tallinn, EE</b>
(86) Rahvusvahelise patendi- taotluse esitamise kuupäev: <b>16.10.2000</b>	
(30) Prioriteediandmed: <b>26.10.1999</b> <b>EP 99203512.1</b>	
(24) Patendi kehtivuse alguse kuupäev: <b>16.10.2000</b>	
(43) Patenditaotluse avaldamise kuupäev: <b>16.06.2003</b>	
(45) Patendikirjelduse avaldamise kuupäev: <b>15.12.2009</b>	

(54) **Suukaudselt manustatav galantamiinilahus ja meetod selle valmistamiseks**

(57) Leiutis käsitleb galantamiini või selle farmatseutiliselt vastuvõetavat liitsoola ja magusainet sisaldavat suukaudset lahust, selle preparaadi valmistamist ning kasutamist.

(57) The present invention concerns an oral solution comprising galantamine or a pharmaceutically acceptable addition salt thereof and a sweetening agent; its use and process of preparing the same.

**EE 05230 B1**



EE 05231 B1

(11) **EE 05231 B1**

(51) Int.Cl.  
*A61K 9/20 (2009.01)*  
*A61K 9/22 (2009.01)*  
*A61K 47/04 (2009.01)*  
*A61K 47/12 (2009.01)*  
*A61K 47/14 (2009.01)*  
*A61K 47/32 (2009.01)*  
*A61P 25/04 (2009.01)*

(12) **PATENDIKIRJELDUS**

(21) Patenditaotluse number: <b>P200200368</b>	(73) Patendiomanik: <b>Zentiva, a.s.</b> <b>Nitrianska 100, 920 27 Hlohovec, SK</b>
(85) Rahvusvahelise patendi- taotluse siseriiklikku menetlusse esitamise kuupäev: <b>27.06.2002</b>	(72) Leiutise autorid: <b>L'uboslav Rázus</b> <b>Kopernikova 48, 920 01 Hlohovec, SK</b>  <b>Helena Sedlárová</b> <b>Hollého 14, 920 01 Hlohovec, SK</b>  <b>Ivan Varga</b> <b>Veterná 12, 920 01 Hlohovec, SK</b>  <b>Ondřej Gattnar</b> <b>Jeseniova 2/A, 831 01 Bratislava, SK</b>  <b>Marián Zemánek</b> <b>Zochova 16, 811 03 Bratislava, SK</b>
(86) Rahvusvahelise patendi- taotluse number: <b>PCT/SK00/00027</b>	
(86) Rahvusvahelise patendi- taotluse esitamise kuupäev: <b>20.12.2000</b>	
(30) Prioriteediandmed: <b>28.12.1999</b> <b>SK PV1868-99</b>	(74) Patendivolinik: <b>Jüri Käosaar</b> <b>Patendibüroo Käosaar &amp; Co OÜ</b> <b>Tähe 94, 50107 Tartu, EE</b>
(24) Patendi kehtivuse alguse kuupäev: <b>20.12.2000</b>	
(43) Patenditaotluse avaldamise kuupäev: <b>15.10.2003</b>	
(45) Patendikirjelduse avaldamise kuupäev: <b>15.12.2009</b>	

(54) **Tramadoolvesinikkloriidi sisaldav toimeainet reguleeritult vabastav ravimkoostis ja meetod selle valmistamiseks**

(57) Leiutis esitab tramadoolvesinikkloriidi sisaldava toimeainet reguleeritult vabastava ravimkoostise, mida iseloomustab see, et see sisaldab 100-200 mg toimeainet segus mikroniseeritud kõrgemate rasvhapete glütserüülestrite, fosforhappe leelissoolade, mittioonsete polüvinüülpürrolidoonide, ainetega kõrgemate rasvhapete leelismuldmetallide soolade rühmast ja ränidioksiididega ning meetodi selle koostise valmistamiseks.

(57) The invention solves a controlled release pharmaceutical composition containing tramadol hydrochloride, characterized in that it contains 100 to 200 mg of the active ingredient in admixture with micronized esters of glycerol with higher fatty acids, alkali salts of phosphoric acid, non-ionic vinylpyrrolidone polymers, substances from the group of salts of higher fatty acids with alkaline earth metals and silicon oxides and a method for the preparation of this composition.

EE 05231 B1

EE 05232 B1

(11) **EE 05232 B1**

(51) Int.Cl.  
*A61K 9/60 (2009.01)*  
*A61K 9/16 (2009.01)*  
*A61K 9/26 (2009.01)*  
*A61K 9/58 (2009.01)*  
*A61K 31/135 (2009.01)*  
*A61K 31/137 (2009.01)*  
*A61K 47/38 (2009.01)*  
*A61P 1/00 (2009.01)*  
*A61P 13/02 (2009.01)*  
*A61P 13/10 (2009.01)*

(12) **PATENDIKIRJELDUS**

(21) Patenditaotluse number: <b>P200100254</b>	(73) Patendiomanik:  <b>Pharmacia AB</b> <b>S-112 87 Stockholm, SE</b>
(85) Rahvusvahelise patendi- taotluse siseriiklikku menetlusse esitamise kuupäev: <b>08.05.2001</b>	(72) Leiutise autorid:  <b>Torkel Gren</b> <b>Funbo, Skogsängen, S-755 97 Uppsala, SE</b>
(86) Rahvusvahelise patendi- taotluse number: <b>PCT/SE99/02052</b>	<b>Anders Ringberg</b> <b>Grenljusbacken 26, S-117 65 Stockholm, SE</b>
(86) Rahvusvahelise patendi- taotluse esitamise kuupäev: <b>11.11.1999</b>	<b>Martin Wikberg</b> <b>Torvmossevägen 14, S-429 32 Kullavik, SE</b>
(30) Prioriteediandmed: <b>11.11.1998</b> <b>SE 9803871-4</b>	<b>Randy J. Wald</b> <b>7714 Hillsmoor Lane, Portage, MI 49024, US</b>
	<b>26.08.1999</b> <b>SE PCT/SE99/01463</b>
(24) Patendi kehtivuse alguse kuupäev: <b>11.11.1999</b>	(74) Patendivolinik:  <b>Enn Urgas</b> <b>Patendibüroo Turvaja OÜ</b> <b>Liivalaia 22, 10118 Tallinn, EE</b>
(43) Patenditaotluse avaldamise kuupäev: <b>16.12.2002</b>	
(45) Patendikirjelduse avaldamise kuupäev: <b>15.12.2009</b>	

(54) **Reguleeritud vabastamisega graanul, meetod selle valmistamiseks ning seda sisaldav mitmeühikuline ravimvorm**

(57) Käsitletakse reguleeritud vabastamisega graanulit, mis sisaldab (i) oluliselt vees lahustuvast või vees punduvast inertsest materjalist südamikku; (ii) südamikul olevat esimest kattekihti oluliselt vees mittelahustuvast polümeerist; (iii) esimest kattekihti katvat ja toimeainet sisaldavat teist kattekihti ning (iv) teisel kattekihil olevat kolmandat polümeerist kattekihti, mis reguleerib tõhusalt toimeaine vabastamist, kusjuures esimene kattekiht on kohandatud vee südamikku sissetungimise piiramiseks. Samuti käsitletakse meetodit reguleeritud vabastamisega graanuli valmistamiseks.

(57) A controlled release bead comprises: (i) a core unit of a substantially water-soluble or water-swellaible inert material; (ii) a first layer on the core unit of a substantially water-insoluble polymer; (iii) a second layer covering the first layer and containing an active ingredient; and (iv) a third layer of polymer on the second layer effective for controlled release of the active ingredient, wherein the first layer is adapted to control water penetration into the core. A method of producing the controlled release bead is also disclosed.

**EE 05232 B1**



EE 05233 B1

(11) **EE 05233 B1**

(51) Int.Cl.  
A61K 31/18 (2009.01)  
A61K 31/216 (2009.01)  
A61P 9/10 (2009.01)  
A61P 37/06 (2009.01)

(12) **PATENDIKIRJELDUS**

(21) Patenditaotluse number: <b>P200300340</b>	(73) Patendiomanik:  <b>Dompé pha.r.ma s.p.a.</b> <b>Via Campo di Pile, 67100 L'Aquila, IT</b>
(85) Rahvusvahelise patenditaotluse siseriiklikku menetlusse esitamise kuupäev: <b>19.08.2003</b>	(72) Leiutise autorid:  <b>Riccardo Bertini</b> <b>Via Campo di Pile, I-67100 L'Aquila, IT</b>
(86) Rahvusvahelise patenditaotluse number: <b>PCT/EP02/00946</b>	<b>Francesco Colotta</b> <b>Via Campo di Pile, I-67100 L'Aquila, IT</b>
(86) Rahvusvahelise patenditaotluse esitamise kuupäev: <b>30.01.2002</b>	<b>Roberto Novellini</b> <b>Via San Martino, 12, I-20122 Milano, IT</b>
(30) Prioriteediandmed: <b>02.02.2001 IT</b> <b>MI2001A000206</b>	(74) Patendivolinik:  <b>Enn Urgas</b> <b>Patendibüroo Turvaja OÜ</b> <b>Liivalaia 22, 10118 Tallinn, EE</b>
(24) Patendi kehtivuse alguse kuupäev: <b>30.01.2002</b>	
(43) Patenditaotluse avaldamise kuupäev: <b>15.10.2003</b>	
(45) Patendikirjelduse avaldamise kuupäev: <b>15.12.2009</b>	

(54) **(R)-ibuprofeenmetaansulfoonamiidi või selle soola kasutamine ravimite valmistamiseks, mis on ette nähtud siiratud elundite isheemia/reperfusiooni kahjustuse ärahoidmiseks või raviks**

(57) Käsitletakse (R)-ibuprofeenmetaansulfoonamiidi kasutamist ravimite valmistamiseks, mis on ette nähtud transplanteeritud organite hülgamisreaktsioonidest tuleneva funktsionaalse kahjustuse raviks ja ärahoidmiseks. Täpsemalt kirjeldatakse (R)-ibuprofeenmetaansulfoonamiidi mittetoksiliste soolade nagu (L)-lüsiinsool kasutamist transplanteeritud neerude hülgamisreaktsiooni ärahoidmiseks ja raviks.

(57) The use of (R)-ibuprofen methanesulfonamide is described for the preparation of medicaments for the treatment and prevention of functional injury resulting from rejection reactions of transplanted organs. In particular, the use of non-toxic salts of (R)-ibuprofen methanesulfonamide, such as the (L)-lysine salt, is described for the prevention and the treatment of rejection reactions of transplanted kidneys.

EE 05233 B1

EE 05234 B1

(11) **EE 05234 B1**

(51) Int.Cl.  
*A61K 31/437 (2009.01)*  
*A61K 31/4375 (2009.01)*  
*A61K 45/00 (2009.01)*  
*A61K 31/405 (2009.01)*  
*A61P 1/04 (2009.01)*  
*A61P 29/00 (2009.01)*

(12) **PATENDIKIRJELDUS**

(21) Patenditaotluse number: <b>P200300434</b>	(73) Patendiomanik:  <b>AstraZeneca AB</b> <b>S-151 85 Södertälje, SE</b>
(85) Rahvusvahelise patendi- taotluse siseriiklikku menetlusse esitamise kuupäev: <b>08.10.2003</b>	(72) Leiutise autor:  <b>Arne Eek</b> <b>AstraZeneca R&amp;D Södertälje,</b> <b>S-151 85 Södertälje, SE</b>
(86) Rahvusvahelise patendi- taotluse number: <b>PCT/SE02/00375</b>	(74) Patendivolinik:  <b>Jüri Käosaar</b> <b>Patendibüroo Käosaar &amp; Co OÜ</b> <b>Tähe 94, 50107 Tartu, EE</b>
(86) Rahvusvahelise patendi- taotluse esitamise kuupäev: <b>05.03.2002</b>	
(30) Prioriteediandmed: <b>08.03.2001</b> <b>SE 0100798-8</b> <b>03.10.2001</b> <b>SE 0103291-1</b>	
(24) Patendi kehtivuse alguse kuupäev: <b>05.03.2002</b>	
(43) Patenditaotluse avaldamise kuupäev: <b>15.12.2003</b>	
(45) Patendikirjelduse avaldamise kuupäev: <b>15.12.2009</b>	

(54) **6-karboksamidoimidaso[1,2-a] püridiiniühendite kasutamine ravimi põhjustatud maohaavandi vältimiseks**

(57) Käesolev leiutis käsitleb teatud farmatseutiliselt toimivate ühendite uut kasutamist ravimi põhjustatud maohaavandi ravimise ja/või vältimiseks. Täpsemalt käsitleb leiutis nimetatud ühendite ja nende farmatseutiliselt vastuvõetavate soolade kasutamist MSPVR (mittesteroidsed põletikuvastased ravimid) põhjustatud maohaavandi ravimise ja/või vältimiseks, samuti üksikannusvormis ravimkoostist, mis sisaldab MSPVR koos 6-karboksamidoimidaso[1,2-a]püridiiniühenditega, MSPVR põhjustatud maohaavandite vältimiseks imetajatel. Teised käesolevas leiutises kasutatavad farmatseutiliselt toimivad ühendid sisaldavad COX-2-inhibiitoreid, NO-NSAID ja bisfosfonaate.

(57) The present invention relates to a new use of certain pharmaceutical active compounds in the treatment and/or prevention of medicament induced gastric ulcer. More particularly the invention is directed to the use of said compounds and pharmaceutically acceptable salts thereof, for the treatment and/or prevention of NSAID (non-steroidal antiinflammatory drugs) induced gastric ulcer as well as a pharmaceutical composition in the unit dosage form for the prevention of NSAID induced gastric ulcer in a mammal comprising an NSAID together with a 6-carboxamido-imidazo[1,2-a]pyridine compounds. Other pharmaceutically active compounds used in the present invention comprises COX-2-inhibitors, NO-NSAIDs and bisphosphonates.

EE 05234 B1

EE 05235 B1

(11) **EE 05235 B1**

(51) Int.Cl.  
*A61K 38/17 (2009.01)*  
*A61K 39/395 (2009.01)*  
*A61P 35/00 (2009.01)*

(12) **PATENDIKIRJELDUS**(21) Patenditaotluse number: **P200000446**

(85) Rahvusvahelise patendi-  
taotluse siseriiklikku  
menetluse esitamise  
kuupäev: **25.07.2000**

(86) Rahvusvahelise patendi-  
taotluse number: **PCT/US99/01928**

(86) Rahvusvahelise patendi-  
taotluse esitamise kuupäev: **29.01.1999**

(30) Prioriteediandmed: **30.01.1998**  
**US 60/073112**  
**02.02.1998**  
**US 60/073410**

(24) Patendi kehtivuse  
alguse kuupäev: **29.01.1999**

(43) Patenditaotluse  
avaldamise kuupäev: **15.08.2001**

(45) Patendikirjelduse  
avaldamise kuupäev: **15.12.2009**

(73) Patendiomanikud:

**Biogen Idec MA Inc.**  
**14 Cambridge Center,**  
**Cambridge, MA 02142, US**

**New York University**  
**70 Washington Square South,**  
**New York, NY 10012, US**

(72) Leiutise autorid:

**Jeffrey L. Browning**  
**32 Milton Road, Brookline MA 02146, US**

**Jeanette Thorbecke**  
**37-19 Regatta Place,**  
**Douglaston, NY 11363, US**

**Vincent Tsiagbe**  
**82 Vernon Avenue,**  
**Mt. Vernon, NY 10803-0483, US**

(74) Patendivolinik:

**Tõnu Nelsas**  
**AAA Patendibüroo OÜ**  
**Tartu mnt 16, 10117 Tallinn, EE**

(54) **Kompositsiooni, mis inhibeerib LTβ ja selle retseptori vahelist toimet, kasutamine**

(57) Kompositsiooni, mis inhibeerib LTβ ja selle retseptori vahelist toimet, kasutamine.

(57) Use of a composition which inhibits the interaction between LTβ and its receptor.

EE 05235 B1



EE 05236 B1

(11) **EE 05236 B1**

(51) Int.Cl.  
*A61K 47/18 (2009.01)*  
*A61K 47/02 (2009.01)*  
*A61K 31/4439 (2009.01)*  
*A61K 9/19 (2009.01)*

(12) **PATENDIKIRJELDUS**

(21) Patenditaotluse number: <b>P200300182</b>	(73) Patendiomanik:  <b>Nycomed GmbH</b> <b>Byk-Gulden-Strasse 2, 78467 Konstanz, DE</b>
(85) Rahvusvahelise patendi- taotluse siseriiklikku menetlusse esitamise kuupäev: <b>14.05.2003</b>	(72) Leiutise autorid:  <b>Rango Dietrich</b> <b>Im Tiergarten 16, 78465 Konstanz, DE</b>
(86) Rahvusvahelise patendi- taotluse number: <b>PCT/EP01/13296</b>	<b>Rudolf Linder</b> <b>Lindauerstrasse 40, 78464 Konstanz, DE</b>
(86) Rahvusvahelise patendi- taotluse esitamise kuupäev: <b>17.11.2001</b>	(74) Patendivolinik:  <b>Harald Tehver</b> <b>Patendibüroo Turvaja OÜ</b> <b>Liivalaia 22, 10118 Tallinn, EE</b>
(30) Prioriteediamdmed: <b>22.11.2000</b> <b>EP 00125569.4</b>	
(24) Patendi kehtivuse alguse kuupäev: <b>17.11.2001</b>	
(43) Patenditaotluse avaldamise kuupäev: <b>16.06.2003</b>	
(45) Patendikirjelduse avaldamise kuupäev: <b>15.12.2009</b>	

**(54) Protsess külmuivatatud preparaadi valmistamiseks, külmuivatatud pantoprasoolipreparaat, pantoprasooli süstelahus ja süstimiskomplekt**

(57) Kirjeldatakse protsessi külmuivatatud pantoprasooli-preparaadi valmistamiseks. Selle protsessi kohaselt valmistatakse pantoprasooli, selle soola, pantoprasoolisolvvaati või selle soola, etüleendiamiintetraädikhapet ja/või selle sobivat soola ning naatriumhüdroksiidi ja/või naatriumkarbonaati sisaldav vesilahus, mis külmuivatatakse. Sellel preparaadil on süstelahusena taastatult soodsad omadused. Samuti kirjeldatakse seda preparaati sisaldavat süstimiskomplekti ja pantoprasooli süstelahust.

(57) A process for the production of a freeze-dried pantoprazole preparation is described. The process comprises preparing of an aqueous solution comprising pantoprazole, a salt thereof, a solvate of pantoprazole or a salt thereof, ethylenediamine tetraacetic acid and/or a suitable salt thereof, and sodium hydroxide and/or sodium carbonate, which solution is freeze-dried. This preparation has advantageous properties when reconstituted for injection. An injection kit comprising said preparation and a pantoprasole injection are also described.

**EE 05236 B1**

EE 05237 B1

(11) **EE 05237 B1**(51) Int.Cl.  
**B02C 7/12 (2007.01)**(12) **PATENDIKIRJELDUS**

(21) Patenditaotluse number: <b>P200600040</b>	(73) Patendiomanik:  <b>Tallinna Tehnikaülikool</b> <b>Ehitajate tee 5, 19086 Tallinn, EE</b>
(22) Patenditaotluse esitamise kuupäev: <b>22.12.2006</b>	(72) Leiutise autorid:  <b>Jüri Sarandi</b> <b>Taime 5-6, 10317 Tallinn, EE</b>
(24) Patendi kehtivuse alguse kuupäev: <b>22.12.2006</b>	<b>Toivo Pappel</b> <b>Mustamäe tee 100-63, 12917 Tallinn, EE</b>
(43) Patenditaotluse avaldamise kuupäev: <b>15.08.2008</b>	(74) Patendivolinik:  <b>Tarmo Rosman</b> <b>Rosman ja Partnerid OÜ</b> <b>pk 652, 12602 Tallinn, EE</b>
(45) Patendikirjelduse avaldamise kuupäev: <b>15.12.2009</b>	

(54) **Peenestusseade**

(57) Peenestusseadet kasutatakse peenestatud produkti saamiseks eelnevalt purustatud plastist, kummijäätmetest või muust sarnasest materjalist. Peenestusseade sisaldab keskel paikneva täiteavaga seisvat ketast (2), sellega paralleelset pöörlevat ketast (1), millest kumbki on varustatud peenestusrõngastega (4, 7; 5, 8; 6, 9). Ketastele (1, 2) on tehtud peenestusrõngaste paigutamiseks astmed, kusjuures iga järgmine aste on aksiaalsuunas ja radiaalsuunas nihutatud väljapoole, nii et astmetele paigutatud kahe kõrvuti asetseva peenestusrõngaste paari vahel on moodustunud täiendav täiteava (10, 11).

(57) The grinding device is used for producing grinded product from pre-crushed plastic, recycled rubber or some other similar material. Grinding device comprises of a fixed disk with a input hole in the center (2), a rotating disk (1) parallel to the previous disk, both of which are equipped with grinding rings (4, 7; 5, 8; 6, 9). Disks (1, 2) have flanges for attachment of grinding rings arranged in such way that every next flange is placed outwards in both axial and radial directions so that between two adjacent pairs of grinding rings placed on flanges an additional input hole is formed (10, 11).

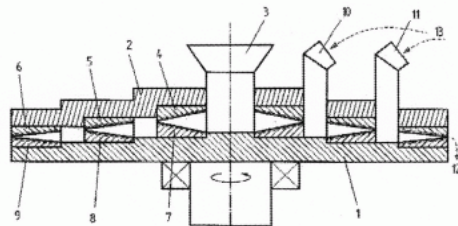

EE 05237 B1

EE 05238 B1

(11) **EE 05238 B1**(51) Int.Cl.  
*C05G 3/04 (2009.01)*  
*C05F 3/00 (2009.01)*(12) **PATENDIKIRJELDUS**

(21) Patenditaotluse number: <b>P200200067</b>	(73) Patendiomanik:  <b>Viru Ramm OÜ</b> <b>Puiestee 19a, Erra,</b> <b>43127 Ida-Viru maakond, EE</b>
(22) Patenditaotluse esitamise kuupäev: <b>11.02.2002</b>	(72) Leiutise autor:  <b>Toom Pungas</b> <b>Sõpruse pst 225-48, 13414 Tallinn, EE</b>
(24) Patendi kehtivuse alguse kuupäev: <b>11.02.2002</b>	(74) Patendivolinik:  <b>Toom Pungas</b> <b>OÜ Synest</b> <b>pk 977, 13402 Tallinn, EE</b>
(43) Patenditaotluse avaldamise kuupäev: <b>15.10.2003</b>	
(45) Patendikirjelduse avaldamise kuupäev: <b>15.12.2009</b>	

(54) **Meetod raiesmike metsastamiseks**

(57) Meetod raiesmike metsastamiseks koos pinnase parandamisega, segades pinnase ülakihti täiendavaid aineid, milleks on peamiselt põlevkivi ja/või põlevkivi poolkoksi ning raiesmike puidujäätmete segu, kuhu võib lisada vedela sõnniku, läga või muu lämmastikku sisaldava aine segu elektrokeemiliselt aktiveeritud happelise vesilahusega. Metsastamiseks istutatakse peamiselt haava ja lepa liike. Meetodi rakendamise tulemusena pareneb ka vaeste pinnaste mineraalide ja huumuse sisaldus, pareneb pinnase struktuur ning areneb bioota, mis suurendab puude aastast juurdekasvu 2-2,5 korda. Oluliselt suurenevad puude lehed, õhust neelatava CO<sub>2</sub> ja vabastava hapniku hulk.

(57) Method to forest clearings with improving the soils by mixing additional substances into the upper layer of soil. The added substances mainly comprise oil-shale and/or oil-shale semi-coke which are mixed with wood remnants, where liquid manure, slurry or other nitrogen containing substances and electrochemically activated anolyte water solution can be added. For foresting, mainly alder and aspen species are used. As a result of implementing the present method, also soils, poor in minerals and humic substance content are improved, soils structure is ameliorated and its biota develops, increasing the yearly increment of the trees by 2-2,5 times. Considerable increase is noted in leaves gabarites, in the amount of CO<sub>2</sub> absorbed from the air and the amount of oxygen released into the air.

**EE 05238 B1**



EE 05239 B1

(11) **EE 05239 B1**

(51) Int.Cl.  
*C05G 3/04 (2009.01)*  
*C05F 3/00 (2009.01)*

(12) **PATENDIKIRJELDUS**

(21) Patenditaotluse number: <b>P200200068</b>	(73) Patendiomanik:  <b>Viru Ramm OÜ</b> <b>Puiestee 19a, Erra,</b> <b>43127 Ida-Viru maakond, EE</b>
(22) Patenditaotluse esitamise kuupäev: <b>11.02.2002</b>	(72) Leiutise autor:  <b>Toom Pungas</b> <b>Sõpruse pst 225-48, 13414 Tallinn, EE</b>
(24) Patendi kehtivuse alguse kuupäev: <b>11.02.2002</b>	(74) Patendivolinik:  <b>Toom Pungas</b> <b>OÜ Synest</b> <b>pk 977, 13402 Tallinn, EE</b>
(43) Patenditaotluse avaldamise kuupäev: <b>15.10.2003</b>	
(45) Patendikirjelduse avaldamise kuupäev: <b>15.12.2009</b>	

(54) **Meetod põlevkivi poolkoksi neutraliseerimiseks ja utiliseerimiseks pinnase parendusaineks**

(57) Meetod põlevkivi poolkoksi neutraliseerimiseks ja utiliseerimiseks pinnase parendusaineks, selle segamisega parendatava pinnasega ja hilisema mikrobioloogilise oksüdatsiooniga pinnaseks. Poolkoksi komponentide kiiremaks lagunemiseks segatakse poolkoksi enne parendatavasse pinnasesse segamist turba või saepuru, vedela sõnniku, läga või mingi muu lämmastikku sisaldava aine ja elektrokeemiliselt aktiveeritud happelise vesilahuse seguga. Edasiseks mikrobioloogilise oksüdatsiooni kiirendamiseks külvatakse pinnasele liblikõielised taimed ja/või puud, eelistatavalt haava ja lepa liikidest. Meetodi tulemusena pareneb mulla struktuur, areneb bioota, lagunevad poolkoksis leiduvad kahjulikud ained ja puude aastane juurdekasv suureneb oluliselt ka vaestel pinnastel 2-2,5 korda. Oluliselt suureneb ka puude lehtede suurus ning nende võime siduda õhust CO<sub>2</sub> ning vabastada hapnikku.

(57) Method to neutralize oil-shale semi-coke and utilize it as soil improver by mixing it into soil, and later causing microbiological oxidation in the soil. To accelerate degradation of the semicoke components, the latter is mixed with peat or sawdust, liquid manure, slurry or other nitrogen containing substance and an electrochemically activated water solution anolyte, before mixing it into the soil to be improved. For further acceleration of microbiological oxidation there are planted papilionaceous plants and/or trees, preferably of alder and aspen species. As a result of implementing the present method, the structure and biota of the soil are improved, the harmful compounds of semicoke degrade and the increment of trees increases considerably also on poor soils - up to 2-2,5 times. Also the size of leaves and their ability to absorb CO<sub>2</sub> from the air and release oxygen increase significantly.

EE 05239 B1

EE 05240 B1

(11) **EE 05240 B1**

(51) Int.Cl.  
*C07C 271/22 (2009.01)*  
*C07C 235/34 (2009.01)*  
*C07D 213/79 (2009.01)*  
*C07D 213/81 (2009.01)*  
*C07D 213/82 (2009.01)*  
*A61K 31/325 (2009.01)*  
*A61K 31/4402 (2009.01)*  
*A61K 31/4406 (2009.01)*  
*A61P 9/06 (2009.01)*  
*C07F 5/02 (2009.01)*

(12) **PATENDIKIRJELDUS**

(21) Patenditaotluse number: **P200300183**

(85) Rahvusvahelise patendi-  
taotluse siseriiklikku  
menetluse esitamise  
kuupäev: **14.05.2003**

(86) Rahvusvahelise patendi-  
taotluse number: **PCT/EP01/13294**

(86) Rahvusvahelise patendi-  
taotluse esitamise kuupäev: **17.11.2001**

(30) Prioriteediandmed: **30.11.2000**  
**DE 10059418.2**

(24) Patendi kehtivuse  
alguse kuupäev: **17.11.2001**

(43) Patenditaotluse  
avaldamise kuupäev: **16.06.2003**

(45) Patendikirjelduse  
avaldamise kuupäev: **15.12.2009**

(73) Patendiomanik:

**Sanofi-Aventis Deutschland GmbH**  
**Brüningstrasse 50,**  
**D-65929 Frankfurt am Main, DE**

(72) Leiutise autorid:

**Stefan Peukert**  
**Heiligkreuzgasse 9a, 60313 Frankfurt, DE**

**Joachim Brendel**  
**Landgrabenstrasse 23, 61118 Bad Vilbel, DE**

**Horst Hemmerle**  
**Oranienstrasse 11a, 65812 Bad Soden, DE**

**Heinz-Werner Kleemann**  
**Mainstrasse 29, 65474 Bischofsheim, DE**

(74) Patendivolinik:

**Harald Tehver**  
**Patendibüroo Turvaja OÜ**  
**Liivalaia 22, 10118 Tallinn, EE**

(54) **Orto- ja meta-asendatud bisarüülühendid, nende kasutamine ja neid sisaldavad farmatseutilised preparaadid**

(57) Leiutis käsitleb orto- ja meta-asendatud bisarüülühendeid valemiga (I), milles A1 kuni A8, R(1), R(2), R(3), R(4), R(30) ja R(31) on määratletud nõudluspunktides. Need ühendid sobivad väga hästi kasutamiseks antiarütmiliste toimeainetena, eriti südamekodade rütmihäirete, nagu kodade virvendus (AF) või kodade laperdus ravil ja ennetamisel.

(57) The invention relates to compounds of formula (I), wherein A1 to A8, R(1), R(2), R(3), R(4), R(30) and R(31) have the meanings as cited in the patent claims. These compounds are especially well-suited for use as novel antiarrhythmic active substances, in particular, for the treatment and prophylaxis of atrial arrhythmias, e.g. atrial fibrillations (AF) or atrial flutters.

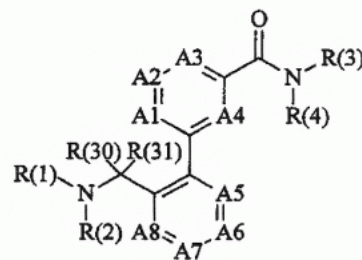

I

EE 05240 B1



EE 05241 B1

(11) **EE 05241 B1**

(51) Int.Cl.  
*C07D 207/34 (2009.01)*  
*A61K 31/40 (2009.01)*  
*A61K 31/4025 (2009.01)*  
*A61P 35/00 (2009.01)*

(12) **PATENDIKIRJELDUS**

(21) Patenditaotluse number: <b>P200300129</b>	(73) Patendiomanik:  <b>Nerviano Medical Sciences S.r.l.</b> <b>Viale Pasteur 10, 20014 Nerviano (Milan), IT</b>
(85) Rahvusvahelise patendi- taotluse siseriiklikku menetlusse esitamise kuupäev: <b>01.04.2003</b>	(72) Leiutise autorid:  <b>Camilla Fowst</b> <b>Via Fratelli Zoia, 49, I-20153 Milan, IT</b>
(86) Rahvusvahelise patendi- taotluse number: <b>PCT/EP01/10988</b>	<b>Franzanne Vreeland</b> <b>602 Emecerald Trail,</b> <b>Martinsville, NJ 08836, US</b>
(86) Rahvusvahelise patendi- taotluse esitamise kuupäev: <b>21.09.2001</b>	<b>Maria Cristina Rosa Geroni</b> <b>Via Correggio, 48, I-20149 Milano, IT</b>
(30) Prioriteediandmed: <b>02.10.2000</b> <b>US 676770</b>	(74) Patendivolinik:  <b>Harald Tehver</b> <b>Patendibüroo Turvaja OÜ</b> <b>Liivalaia 22, 10118 Tallinn, EE</b>
(24) Patendi kehtivuse alguse kuupäev: <b>21.09.2001</b>	
(43) Patenditaotluse avaldamise kuupäev: <b>16.06.2003</b>	
(45) Patendikirjelduse avaldamise kuupäev: <b>15.12.2009</b>	

(54) **Distamütsiini  $\alpha$ -halogenoakrüloüülderivaadi kasutamine**

(57) Käesolev leiutis käsitleb distamütsiini  $\alpha$ -halogenoakrüloüül-  
derivaadi või selle farmatseutiliselt vastuvõetava soola kasutamist,  
et valmistada ravimit, mis on mõeldud vähiraviks. Seesugune ravim  
võimaldab imetajatel ravida mitmesuguseid kasvaja.

(57) The present invention relates to the use of a  $\alpha$ -halogen-acryloyl  
distamycin derivative or a pharmaceutically acceptable salt thereof  
in the preparation of a medicament for the treatment of cancer.  
Such medicament allows the treatment of a variety of tumors in  
mammals.

EE 05241 B1

EE 05242 B1

(11) **EE 05242 B1**

(51) Int.Cl.  
*C07D 213/61 (2009.01)*  
*A61K 31/444 (2009.01)*  
*A61P 29/00 (2009.01)*

(12) **PATENDIKIRJELDUS**

(21) Patenditaotluse number: **P200200655**

(85) Rahvusvahelise patendi-  
taotluse siseriiklikku  
menetluse esitamise  
kuupäev: **25.11.2002**

(86) Rahvusvahelise patendi-  
taotluse number: **PCT/US01/16566**

(86) Rahvusvahelise patendi-  
taotluse esitamise kuupäev: **22.05.2001**

(30) Prioriteediandmed: **26.05.2000**  
**US 60/208017**

(24) Patendi kehtivuse  
alguse kuupäev: **22.05.2001**

(43) Patenditaotluse  
avaldamise kuupäev: **16.08.2004**

(45) Patendikirjelduse  
avaldamise kuupäev: **15.12.2009**

(73) Patendiomanik:

**Merck & Co., Inc.**  
**126 East Lincoln Avenue,**  
**Rahway, NJ 07065-0907, US**

(72) Leiutise autorid:

**Louis S. Crocker**  
**126 East Lincoln Avenue,**  
**Rahway, NJ 07065-0907, US**

**Ian W. Davies**  
**126 East Lincoln Avenue,**  
**Rahway, NJ 07065-0907, US**

**Richard G. Osifchin**  
**126 East Lincoln Avenue,**  
**Rahway, NJ 07065-0907, US**

**Andrew Kotliar**  
**126 East Lincoln Avenue,**  
**Rahway, NJ 07065-0907, US**

(74) Patendivolinik:

**Harald Tehver**  
**Patendibüroo Turvaja OÜ**  
**Liivalaia 22, 10118 Tallinn, EE**

(54) **5-kloro-3-(4-metaansulfonüülfenüül)-6'-metüül[2,3']bipüridinüüli polümorfne vorm, selle valmistamismeetod, kasutamine ja farmatseutiline kompositsioon**

(57) Leiutis käsitleb ühendi A polümorfset vormi V, mis on kasutatav tsüklooksügenaasi-2 poolt vahendatavate haiguste raviks. Leiutis käsitleb veel teatud farmatseutilisi kompositsioone tsüklooksügenaasi-2 poolt vahendatavate haiguste raviks, mis sisaldavad ühendi A polümorfset vormi V, ning samuti ühendi A polümorfse vormi V valmistamismeetodit.

(57) This invention encompasses the Form V polymorph of Compound A of structural formula (A) which is useful in the treatment of cyclooxygenase-2 mediated diseases. The invention encompasses certain pharmaceutical compositions for treatment of cyclooxygenase-2 mediated diseases comprising the Form V polymorph of Compound A. The invention also encompasses a process for synthesizing the Form V polymorph of Compound A.

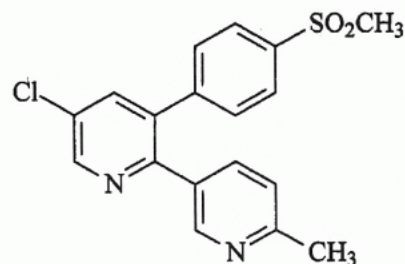

A

EE 05242 B1



EE 05243 B1

(11) **EE 05243 B1**

(51) Int.Cl.  
C07D 233/94 (2009.01)  
C07D 295/155 (2009.01)  
C07D 333/20 (2009.01)  
A61K 31/495 (2009.01)  
A61K 31/496 (2009.01)  
A61P 25/04 (2009.01)  
A61P 25/22 (2009.01)

(12) **PATENDIKIRJELDUS**

(21) Patenditaotluse number: **P200300545**

(85) Rahvusvahelise patendi-  
taotluse siseriiklikku  
menetlusse esitamise  
kuupäev: **09.12.2003**

(86) Rahvusvahelise patendi-  
taotluse number: **PCT/SE02/00956**

(86) Rahvusvahelise patendi-  
taotluse esitamise kuupäev: **16.05.2002**

(30) Prioriteediamdmed: **18.05.2001**  
**SE 0101772-2**  
**15.11.2001**  
**SE 0103820-7**

(24) Patendi kehtivuse  
alguse kuupäev: **16.05.2002**

(43) Patenditaotluse  
avaldamise kuupäev: **16.02.2004**

(45) Patendikirjelduse  
avaldamise kuupäev: **15.12.2009**

(73) Patendiomanik:

**AstraZeneca AB**  
**S-151 85 Södertälje, SE**

(72) Leiutise autorid:

**William Brown**  
**AstraZeneca R & D Montreal,**  
**7171 Frederick-Banting, St. Laurent,**  
**Montreal, Québec H4S 1Z9, CA**

**Christopher Walpole**  
**AstraZeneca R & D Montreal,**  
**7171 Frederick-Banting, St. Laurent,**  
**Montreal, Québec H4S 1Z9, CA**

**Niklas Plobeck**  
**AstraZeneca R & D Södertälje,**  
**S-151 85 Södertälje, SE**

(74) Patendivolinik:

**Jüri Käosaar**  
**Patendibüroo Käosaar & Co OÜ**  
**Tähe 94, 50107 Tartu, EE**

(54) **4-(fenüülpiiperasiinüülmätüül)bensamiidi derivaadid, nende valmistamine ja kasutamine valu, ärevuse ja seedetrakti häirete ravis**

(57) Ühend üldvalemiga I, milles R<sup>1</sup> valitakse fenüül-, püridinüül-, tienüül-, furanüül-, imidazolüül-, pürrolüül-, triazolüül-, tiasolüülrühma ja püridiin-N-oksiidi hulgast; R<sup>2</sup> valitakse sõltumatult etüül- ja isopropüülrühma hulgast; R<sup>3</sup> valitakse sõltumatult vesiniku ja fluororühma hulgast; R<sup>4</sup> valitakse sõltumatult -OH; -NH<sub>2</sub> ja -NHSO<sub>2</sub>R<sup>5</sup> hulgast; R<sup>5</sup> valitakse sõltumatult vesiniku, -CF<sub>3</sub> ja C<sub>1-6</sub>-alküülrühma hulgast, või nimetatud ühendite soolad või eraldatud enantiomeerid ja nende soolad, milles iga R<sup>1</sup> heteroaromaatne tsükkel võib vajadusel ja sõltumatult veel olla asendatud 1, 2 või 3 asendajaga, mis valitakse sirge ja hargnenud C<sub>1-6</sub>-alküül-, NO<sub>2</sub>, CF<sub>3</sub>, C<sub>1-6</sub>-alkoksü-, kloro-, fluoro-, bromo- ja jodorühma hulgast. Asendused heteroaromaatses tsükklis võivad nimetatud tsükklites toimuda mis tahes asendites. Käesolevas patenditaotluses on samuti avaldatud ja patendindõudlusega kaitsitud ühendite eraldatud enantiomeerid ja ravimkoostised, mis sisaldavad uusi ühendeid, ja nende ühendite kasutamine ravis, eriti valu, ärevuse ja seedetrakti funktsionaalsete häirete ravis.

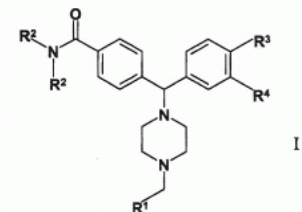

(57) Compounds of general formula I R<sup>1</sup> is selected from any one of phenyl, pyridinyl, thienyl, furanyl, imidazolyl, pyrrolyl, triazolyl, thiazolyl, and pyridine N-oxide; R<sup>2</sup> is independently selected from ethyl and isopropyl; R<sup>3</sup> is independently selected from hydrogen and fluoro; R<sup>4</sup> is independently selected from -OH, -NH<sub>2</sub> and -NHSO<sub>2</sub>R<sup>5</sup>; and R<sup>5</sup> is independently selected from hydrogen, -CF<sub>3</sub> and C<sub>1-6</sub> alkyl, or salts thereof or separate enantiomers and salts thereof; where each R<sup>1</sup> heteroaromatic ring may optionally and independently be further substituted by 1, 2 or 3 substituents selected from straight and branched C<sub>1-6</sub> alkyl, NO<sub>2</sub>, CF<sub>3</sub>, C<sub>1-6</sub> alkoxy, chloro, fluoro, bromo, and iodo. The substitutions on the heteroaromatic ring may take place in any position on said ring systems; are disclosed and claimed in the present application, as well as separate enantiomers of the compounds and salts and pharmaceutical compositions comprising the novel compounds and their use in therapy, in particular in the management of pain, anxiety and functional gastrointestinal disorders.

**EE 05243 B1**

EE 05244 B1

(11) **EE 05244 B1**

(51) Int.Cl.  
C07D 239/94 (2008.04)  
C07D 405/12 (2008.04)  
A61K 31/505 (2008.04)  
A61P 35/00 (2008.04)

(12) **PATENDIKIRJELDUS**

(21) Patenditaotluse number: <b>P200300300</b>	(73) Patendiomanik: <b>Boehringer Ingelheim Pharma GmbH &amp; Co. KG Binger Strasse 173, 55216 Ingelheim am Rhein, DE</b>
(85) Rahvusvahelise patendi- taotluse siseriiklikku menetluse esitamise kuupäev: <b>18.07.2003</b>	(72) Leiutise autorid: <b>Frank Himmelsbach Ahornweg 16, 88441 Mittelbiberach, DE</b> <b>Elke Langkopf Schloss 3, 88447 Warthausen, DE</b> <b>Stefan Blech Müllerweg 9, 88447 Warthausen, DE</b> <b>Birgit Jung Mühlstrasse 23, 55270 Schwabenheim, DE</b> <b>Anke Baum Groisbach 13, A-2534 Alland, AT</b> <b>Flavio Solca Fimbingergasse 1/9, A-1230 Wien, AT</b>
(86) Rahvusvahelise patendi- taotluse number: <b>PCT/EP01/14569</b>	(74) Patendivolinik: <b>Ljubov Kesselman OÜ Kesna Tedre 77-52, 10616 Tallinn, EE</b>
(86) Rahvusvahelise patendi- taotluse esitamise kuupäev: <b>12.12.2001</b>	
(30) Prioriteediandmed: <b>20.12.2000 DE 10063435.4</b>	
(24) Patendi kehtivuse alguse kuupäev: <b>12.12.2001</b>	
(43) Patenditaotluse avaldamise kuupäev: <b>15.10.2003</b>	
(45) Patendikirjelduse avaldamise kuupäev: <b>15.12.2009</b>	

(54) **Kinasoliinderivaadid, neid ühendeid sisaldavad ravimid, nende kasutamine ja meetod nende valmistamiseks**

(57) Käesolev leiutis käsitleb kinasoliinderivaate üldvalemiga (I), milles  $R_a$ ,  $R_b$  ja  $R_c$  on sellised, nagu nõudluspunktis 1 defineeritud, nende tautomeere, nende stereoisomeere ja nende sooli, eriti nende füsioloogiliselt sobivaid sooli anorgaaniliste või orgaaniliste hapetega, millel on väärtuslikke farmakoloogilisi omadusi, eriti nende inhibeeriv toime türosiinkinaaside poolt vahendatud signaaliülekandele, nende kasutamist haiguste ravimiseks, eriti kasvajaiguste, kopsu- ja hingamisteede haiguste ravimiseks, ja nende valmistamist.

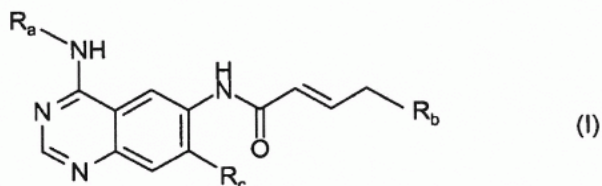

(57) The invention relates to quinazoline derivatives of general formula (I), wherein  $R_a$ ,  $R_b$  and  $R_c$  have the meaning defined in claim 1, to their tautomers, their stereoisomers and their salts, especially their physiologically acceptable salts with inorganic or organic acids. Said compounds have valuable pharmacological properties, especially an inhibiting effect upon signal transduction caused by tyrosine kinase. The invention further relates to their utilization in the treatment of diseases, especially of tumoral diseases, diseases of the lung and the respiratory tract and to the production of said compounds.

EE 05244 B1



EE 05245 B1

(11) **EE 05245 B1**

(51) Int.Cl.  
C07D 257/02 (2009.01)  
C07F 1/02 (2009.01)  
C07F 5/00 (2009.01)  
A61K 49/00 (2009.01)

(12) **PATENDIKIRJELDUS**

(21) Patenditaotluse number: <b>P200300282</b>	(73) Patendiomanik:  <b>Schering Aktiengesellschaft</b> <b>Müllerstrasse 178, 13342 Berlin, DE</b>
(85) Rahvusvahelise patenditaotluse siseriiklikku menetluse esitamise kuupäev: <b>14.07.2003</b>	(72) Leiutise autorid:  <b>Johannes Platzek</b> <b>Grottkauer Strasse 55, 12621 Berlin, DE</b>
(86) Rahvusvahelise patenditaotluse number: <b>PCT/EP01/14283</b>	<b>Peter Blaszkiewicz</b> <b>Beymestrasse 4, 12167 Berlin, DE</b>
(86) Rahvusvahelise patenditaotluse esitamise kuupäev: <b>05.12.2001</b>	<b>Orlin Petrov</b> <b>Friedrichshaller Strasse 7b, 14199 Berlin, DE</b>
(30) Prioriteediandmed: <b>15.12.2000</b> <b>DE 10064467.8</b>	<b>Holger Hoffmann</b> <b>Zur Vogelwiese, 58708 Menden, DE</b>
(24) Patendi kehtivuse alguse kuupäev: <b>05.12.2001</b>	(74) Patendivolinik:  <b>Jaak Ostrat</b> <b>OÜ Lasvet</b> <b>Suurtüki 4a, 10133 Tallinn, EE</b>
(43) Patenditaotluse avaldamise kuupäev: <b>15.10.2003</b>	
(45) Patendikirjelduse avaldamise kuupäev: <b>15.12.2009</b>	

(54) ***N*-(1-hüdroksümetüül-2,3-dihüdroksüpropüül)-1,4,7-triskarboksümetüül-1,4,7,10-tetraaatsüklo-dodekaani liitiumikompleksid, nende valmistamine ja kasutamine**

(57) Leiutis käsitleb kristallilisi *N*-(1-hüdroksümetüül-2,3-dihüdroksüpropüül)-1,4,7-triskarboksümetüül-1,4,7,10-tetraaatsüklo-dodekaani liitiumikomplekse, nende valmistamist ja nendest sooladevaba *N*-(1-hüdroksümetüül-2,3-dihüdroksüpropüül)-1,4,7-triskarboksümetüül-1,4,7,10-tetraaatsüklo-dodekaani gadoliiniumikompleksi saamist ionvaheteid kasutamata.

(57) The invention relates to crystalline lithium complexes of *N*-(1-hydroxymethyl-2,3-dihydroxypropyl)-1,4,7-triscarboxymethyl-1,4,7,10-tetraazacyclododecane, to the production thereof and to obtaining the salt-free gadolinium complex of *N*-(1-hydroxymethyl-2,3-dihydroxypropyl)-1,4,7-triscarboxymethyl-1,4,7,10-tetraazacyclododecane from the same, without the use of ion exchangers.

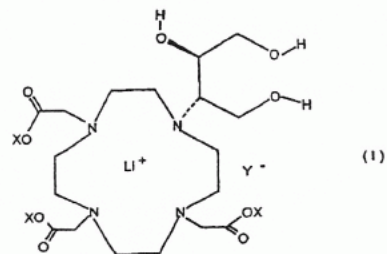

EE 05245 B1

EE 05246 B1

(11) **EE 05246 B1**

(51) Int.Cl.  
C07D 265/24 (2009.01)  
C07D 498/04 (2009.01)  
C07D 513/04 (2009.01)  
A01N 43/86 (2009.01)  
A01N 43/90 (2009.01)

(12) **PATENDIKIRJELDUS**

(21) Patenditaotluse number: <b>P200300573</b>	(73) Patendiomanik:  <b>BASF Aktiengesellschaft Carl-Bosch-Strasse 38, 67056 Ludwigshafen, DE</b>
(85) Rahvusvahelise patendi- taotluse siseriiklikku menetluse esitamise kuupäev: <b>19.12.2003</b>	(72) Leiutise autorid:  <b>Autorite andmed lisalehel</b>
(86) Rahvusvahelise patendi- taotluse number: <b>PCT/EP02/05499</b>	(74) Patendivolinik:  <b>Ljubov Kesselman OÜ Kesna Tedre 77-52, 10616 Tallinn, EE</b>
(86) Rahvusvahelise patendi- taotluse esitamise kuupäev: <b>17.05.2002</b>	
(30) Prioriteediandmed: <b>21.05.2001 DE 10124798.2</b>	
(24) Patendi kehtivuse alguse kuupäev: <b>17.05.2002</b>	
(43) Patenditaotluse avaldamise kuupäev: <b>15.04.2004</b>	
(45) Patendikirjelduse avaldamise kuupäev: <b>15.12.2009</b>	

(54) **Fungitsiididena kasutatavad oksasiin(ti)oonühendid**

(57) Leiutis käsitleb oksasiin(ti)oonühendeid valemiga (I), milles muutujatel Z, R<sup>1</sup>, R<sup>2</sup>, R<sup>3</sup> ja n on nõudluspunktis 1 toodud tähendused ja A on üle kahe süsinikuaatomi oksasiin(ti)oonuümaga kondenseeritud 5- või 6-lüliline süsiniksükkel või 5- või 6-lüliline heterotsükkel, milles on 1, 2 või 3 heteroaatomit, mis on valitud N, O ja S seast, samuti oksasiin(ti)oonühendite (I) põllumajanduslikult kasulikke sooli. Samuti käsitleb leiutis ühendite valemiga (I) ja nende soolade kasutamist fütopatogeensete seente tõrjumiseks, kompositsioone, mis sisaldavad ühendeid valemiga (I) ja/või nende sooli fungitsiidset toimivas koguses, samuti meetodit fütopatogeensete seente tõrjumiseks, mis seisneb selles, et seeni või seente poolt nakatatud materjale, taimi, seemneid või muldasid töödeldakse fungitsiidset efektiivse koguse vähemalt ühe nõudluspunktile 1 vastava ühendiga valemiga (I) ja/või ühendi (I) soolaga.

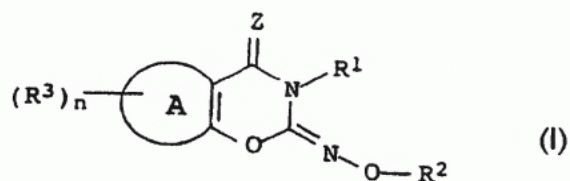

(57) The invention relates to oxazin(thi)one compounds of formula (1) in which the variables Z, R<sup>1</sup>, R<sup>2</sup>, R<sup>3</sup> and n have the meaning cited in claim 1 and A represents a 5 or 6 membered carbocycle, fused with the oxazin(thi)one by means of two C atoms or a 5 or 6 membered heterocycle comprising 1, 2 or 3 heteroatoms, selected from N, O and S. The invention also relates to the salts of oxazin(thi)one(1) compounds for use in agriculture. The invention further relates to the use of compounds and their salts to combat phytopathogenic fungi, as well as agents containing a fungicidally effective amount of said compounds (1) and/or salts (1) thereof. The invention also relates to a method for combatting phytopathogenic fungi, according to which said fungi, materials, plants, seeds and soil, which risk being attacked by fungi are treated with a fungicidally effective amount of at least one compound of formula (1) according to (claim 1) and/ or a salt thereof.

EE 05246 B1



**EE 05246 B1**

(72) Leiutise autorid:

**Joachim Rheinheimer**  
Merziger Strasse 24,  
67063 Ludwigshafen, DE

**Andreas Gypser**  
B 4, 4, 68159 Mannheim, DE

**Ingo Rose**  
C 2, 19, 68159 Mannheim, DE

**Thomas Grote**  
Im Hoehenhausen 18,  
67157 Wachenheim, DE

**Peter Schäfer**  
Römerstrasse 1, 67308 Ottersheim, DE

**Frank Schieweck**  
Lindenweg 4, 67258 Hessheim, DE

**Eberhard Ammermann**  
Von-Gagern-Strasse 2,  
64646 Heppenheim, DE

**John-Bryan Speakman**  
In den Hahndornen 7, 67273 Bobenheim, DE

**Siegfried Strathmann**  
Donnersbergstrasse 9,  
67117 Limburgerhof, DE

**Gisela Lorenz**  
Erlenweg 13, 67434 Hambach, DE

EE 05247 B1

(11) **EE 05247 B1**

(51) Int.Cl.  
*C07D 401/06 (2009.01)*  
*A61P 35/00 (2009.01)*  
*A61K 31/4709 (2009.01)*

(12) **PATENDIKIRJELDUS**

(21) Patenditaotluse number: <b>P200300442</b>	(73) Patendiomanik:  <b>Janssen Pharmaceutica N.V.</b> <b>Turnhoutseweg 30, B-2340 Beerse, BE</b>
(85) Rahvusvahelise patendi- taotluse siseriiklikku menetlusse esitamise kuupäev: <b>10.10.2003</b>	(72) Leiutise autorid:  <b>Walter Ferdinand Maria Filliers</b> <b>Janssen Pharmaceutica N.V.,</b> <b>Turnhoutseweg 30, B-2340 Beerse, BE</b>
(86) Rahvusvahelise patendi- taotluse number: <b>PCT/EP02/02459</b>	<b>Rudy Laurent Maria Broeckx</b> <b>Janssen Pharmaceutica N.V.,</b> <b>Turnhoutseweg 30, B-2340 Beerse, BE</b>
(86) Rahvusvahelise patendi- taotluse esitamise kuupäev: <b>05.03.2002</b>	<b>Stefan Marcel Herman Leurs</b> <b>Janssen Pharmaceutica N.V.,</b> <b>Turnhoutseweg 30, B-2340 Beerse, BE</b>
(30) Prioriteediandmed: <b>12.03.2001</b> <b>EP 01200928.8</b>	(74) Patendivolinik:  <b>Enn Urgas</b> <b>Patendibüroo Turvaja OÜ</b> <b>Liivalaia 22, 10118 Tallinn, EE</b>
(24) Patendi kehtivuse alguse kuupäev: <b>05.03.2002</b>	
(43) Patenditaotluse avaldamise kuupäev: <b>15.12.2003</b>	
(45) Patendikirjelduse avaldamise kuupäev: <b>15.12.2009</b>	

(54) **Meetod imidasoolühendite valmistamiseks**

(57) Käesolev leiutis käsitleb meetodit 5-asendatud imidasoolühendite valmistamiseks, saadud ühendid inhibeerivad farnesüültransferaasi. Samuti võib leiutisekohaseid ühendeid kasutada vaheühenditena valmistamiseks teisi imidasoolühendeid, mis avaldavad samaväärset toimet.

(57) The present invention relates to the process for the preparation of 5-substituted imidazole compounds which inhibit farnesyl transferase. The compounds of the present invention are also useful as intermediates for the preparation of other imidazole compounds having such activity.

EE 05247 B1

EE 05248 B1



(19) EESTI VABARIIK  
PATENDIAMET

(12) PATENDIKIRJELDUS



(11) EE 05248 B1

(51) Int.Cl.  
*C07D 471/10 (2008.04)*  
*A61K 31/438 (2008.04)*  
*A61P 9/00 (2008.04)*  
*A61P 25/00 (2008.04)*  
*C07D 491/10 (2008.04)*  
*C07D 519/00 (2008.04)*  
*C07D 307/94 (2008.04)*  
*C07D 405/12 (2008.04)*

(21) Patenditaotluse number: P200200082

(85) Rahvusvahelise patendi-  
taotluse siseriiklikku  
menetluse esitamise  
kuupäev: 20.02.2002

(86) Rahvusvahelise patendi-  
taotluse number: PCT/JP00/05427

(86) Rahvusvahelise patendi-  
taotluse esitamise kuupäev: 11.08.2000

(30) Prioriteediandmed: 20.08.1999  
JP 1999/233573  
10.05.2000  
JP 2000/137692

(24) Patendi kehtivuse  
alguse kuupäev: 11.08.2000

(43) Patenditaotluse  
avaldamise kuupäev: 16.06.2003

(45) Patendikirjelduse  
avaldamise kuupäev: 15.12.2009

(73) Patendiomanik:  
**Banyu Pharmaceutical Co., Ltd.**  
**2-3, Nihombashi Honcho 2-chome, Chuo-ku,**  
**Tokyo 103-8416, JP**

(72) Leiutise autorid:  
**Autorite andmed lisalehel**

(74) Patendivolinik:  
**Heinu Koitel**  
**Patendi- & Kaubamärgibüroo Koitel OÜ**  
**Tartu mnt 65, 10115 Tallinn, EE**

(54) N-(hetero(arüül)asendatud spiro(asa)tsükloheksaankarboksamiidi derivaadid, protsess nende valmistamiseks ja kasutamiseks

(57) Ühendid valemiga (I), milles T, U, V ja W tähendavad sõltumatult lämmastiku aatomit või vajaduse korral asendatud metiinrühma, millest vähemalt kaks tähendavad nimetatud metiinrühma; X tähendab metiinrühma või lämmastiku aatomit; Y tähendab vajaduse korral asendatud iminorühma või hapniku aatomit jms. Käesoleva leiutise ühendid omavad NPY antagonistlikku toimet ja on kasulikud ained erinevate NPY poolt põhjustatud haiguste ravis.

(57) Compounds of formula (I) wherein T, U, V and W represent independently nitrogen atom or optionally substituted methine group, where at least two of them represent the said methine group; X represents methine or nitrogen; Y represents optionally substituted imino or oxygen atom; and the like. Compounds of the present invention exhibit NPY antagonistic activities and are useful as agents for the treatment of various diseases related to NPY.

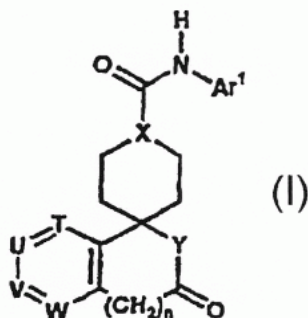

EE 05248 B1

**EE 05248 B1**

(72) Leiutise autorid:

**Takehiro Fukami**  
Banyu Pharmaceutical Co., Ltd., Tsukuba Research Institute, 3, Okubo,  
Tsukuba-shi, Ibaraki 300-2611, JP

**Akio Kanatani**  
Banyu Pharmaceutical Co., Ltd., Tsukuba Research Institute, 3, Okubo,  
Tsukuba-shi, Ibaraki 300-2611, JP

**Akane Ishihara**  
Banyu Pharmaceutical Co., Ltd., Tsukuba Research Institute, 3, Okubo,  
Tsukuba-shi, Ibaraki 300-2611, JP

**Yasuyuki Ishii**  
Banyu Pharmaceutical Co., Ltd., Tsukuba Research Institute, 3, Okubo,  
Tsukuba-shi, Ibaraki 300-2611, JP

**Toshiyuki Takahashi**  
Banyu Pharmaceutical Co., Ltd., Tsukuba Research Institute, 3, Okubo,  
Tsukuba-shi, Ibaraki 300-2611, JP

**Yuji Haga**  
Banyu Pharmaceutical Co., Ltd., Tsukuba Research Institute, 3, Okubo,  
Tsukuba-shi, Ibaraki 300-2611, JP

**Toshihiro Sakamoto**  
Banyu Pharmaceutical Co., Ltd., Tsukuba Research Institute, 3, Okubo,  
Tsukuba-shi, Ibaraki 300-2611, JP

**Takahiro Itoh**  
Banyu Pharmaceutical Co., Ltd., Okazaki Site, 9-1, Kamimutsuna 3-chome,  
Okazaki-shi, Aichi 444-0858, JP



EE 05249 B1

(11) **EE 05249 B1**(51) Int.Cl.  
C07H 19/06 (2009.01)(12) **PATENDIKIRJELDUS**

(21) Patenditaotluse number: <b>P200300402</b>	(73) Patendiomanikud:  <b>Menarini Ricerche S.p.A.</b> <b>Via Tito Speri, 10, I-00040 Pomezia, IT</b>  <b>Berlin-Chemie AG</b> <b>Glienicker-Weg 125, 12489 Berlin, DE</b>
(85) Rahvusvahelise patendi- taotluse siseriiklikku menetlusse esitamise kuupäev: <b>22.09.2003</b>	(72) Leiutise autorid:  <b>Aldo Salimbeni</b> <b>Via Giotto, 1, I-22050 Lomagna, IT</b>  <b>Carlo Alberto Maggi</b> <b>Via Tito Speri, 10, I-00040 Pomezia, IT</b>  <b>Stefano Manzini</b> <b>Via Tito Speri, 10, I-00040 Pomezia, IT</b>  <b>Damiano Turozzi</b> <b>Via Giotto 1, I-22050 Lomagna, IT</b>
(86) Rahvusvahelise patendi- taotluse number: <b>PCT/EP02/01833</b>	(74) Patendivolinik:  <b>Piret Niidas</b> <b>OÜ Lasvet</b> <b>Suurtüki 4a, 10133 Tallinn, EE</b>
(86) Rahvusvahelise patendi- taotluse esitamise kuupäev: <b>21.02.2002</b>	
(30) Prioriteediandmed: <b>28.02.2001</b> <b>DE 10109657.7</b>	
(24) Patendi kehtivuse alguse kuupäev: <b>21.02.2002</b>	
(43) Patenditaotluse avaldamise kuupäev: <b>15.12.2003</b>	
(45) Patendikirjelduse avaldamise kuupäev: <b>15.12.2009</b>	

(54) **(E)-5-(2-bromovinüül)-2'-desoksüüridiini valmistamise meetod**

(57) Leiutis käsitleb (E)-5-(2-bromovinüül)-2'-desoksüüridiini (brivudiini) valmistamist, mis erineb selle poolest, et 5-etiül-2'-desoksüüridiindiatsetülaadi broomimise etapis kasutatakse estrite ja tsükliiliste eetrite hulgast valitud halogeenivabasid lahusteid. Nimetatud lahuste kasutamine on kasulik toksilisuse, heitmekulude ja keskkonnakaitse seisukohast.

(57) The present invention relates to the preparation of (E)-5-(2-bromovinyl)-2'-deoxyuridine (Brivudine) characterized in that halogen-free solvents selected from esters or cyclic ethers are used in the bromination step of 5-ethyl-2'-deoxyuridine diacylate. The use of said solvents is advantageous in respect of toxicity, discharge costs and environment protection.

EE 05249 B1

EE 05250 B1

(11) **EE 05250 B1**

(51) Int.Cl.  
*C12M 1/38 (2009.01)*  
*G01N 21/01 (2009.01)*  
*G02B 21/28 (2009.01)*  
*G02B 21/30 (2009.01)*

(12) **PATENDIKIRJELDUS**

(21) Patenditaotluse number: **P200700034**

(22) Patenditaotluse esitamise kuupäev: **03.07.2007**

(24) Patendi kehtivuse alguse kuupäev: **03.07.2007**

(43) Patenditaotluse avaldamise kuupäev: **16.02.2009**

(45) Patendikirjelduse avaldamise kuupäev: **15.12.2009**

(73) Patendiomanikud:

**Tallinna Tehnikaülikool**  
**Ehitajate tee 5, 19086 Tallinn, EE**

**Tartu Ülikool**  
**Ülikooli 18, 50090 Tartu, EE**

**Eesti Nanotehnoloogiaste Arenduskeskuse AS**  
**Riia 142, 51014 Tartu, EE**

(72) Leiutise autorid:

**Andres Krumme**  
**Side 3, 11622 Tallinn, EE**

**Martin Timusk**  
**Tõrenurme küla, Põltsamaa vald,**  
**48025 Jõgeva maakond, EE**

**Triin Märtsen**  
**Astri 19-17, 11211 Tallinn, EE**

**Rünno Lõhmus**  
**Jaama 123, 50605 Tartu, EE**

**Ants Lõhmus**  
**Ümera 6, 50406 Tartu, EE**

(74) Patendiomaniku ühine esindaja:

**Tallinna Tehnikaülikool**

(54) **Meetod ja seade mikroskoopilise objekti temperatuuri ülikiireks muutmiseks**

(57) Meetod ja seade mikroskoopilise objekti temperatuuri ülikiireks muutmiseks. Meetodi kohaselt kõigepealt objekti temperatuur stabiliseeritakse mikroskoopi läbivas või hajuvus valguses ning objekti või selle toendi elektrikütte ja objektile või selle toendile suunatud gaasilise või vedela jahutusagendi joa samaaegse kasutamisega. Seejärel, objekti temperatuuri ülikiireks muutmiseks lülitatakse nimetatud elektrikütte või valgustus või juga välja. Objekti temperatuuri kontrollitakse objekti või selle toendi temperatuurisõltuvuse, näiteks elektrilise takistuse temperatuurisõltuvuse järgi.

(57) Method and device for ultra fast temperature switch for microscopic objects. According to the invention, the method comprises simultaneous electrical heating and gas/liquid cooling of the object. The temperature of the object is stabilized and then, either heating or cooling is switched off for ultra fast changing of the temperature. The temperature of the object is controlled by measuring the temperature characteristics of the object and/or its support.

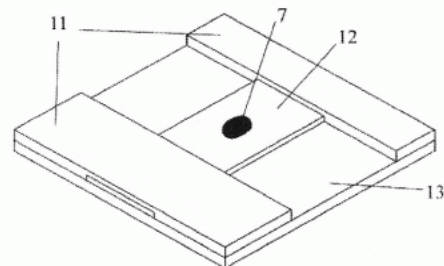

EE 05250 B1

EE 05251 B1

(11) **EE 05251 B1**(51) Int.Cl.  
*E04D 1/34 (2007.01)*(12) **PATENDIKIRJELDUS**

(21) Patenditaotluse number:	<b>P200700011</b>	(73) Patendiomanik:	<b>Friedrich Ossenberg-Schule &amp; Söhne GmbH &amp; Co. KG</b> <b>Hauptstrasse 2-6, 58762 Altena, DE</b>
(22) Patenditaotluse esitamise kuupäev:	<b>28.03.2007</b>	(72) Leiutise autor:	<b>Jan Kaemper</b> <b>Unterm Leisenberg 11, 58803 Balve, DE</b>
(30) Prioriteediandmed:	<b>03.05.2006</b> <b>DE 202006007159.8</b>	(74) Patendivolinik:	<b>Riho Pikkor</b> <b>Patendibüroo Turvaja OÜ</b> <b>Liivalaia 22, 10118 Tallinn, EE</b>
(24) Patendi kehtivuse alguse kuupäev:	<b>28.03.2007</b>		
(43) Patenditaotluse avaldamise kuupäev:	<b>17.12.2007</b>		
(45) Patendikirjelduse avaldamise kuupäev:	<b>15.12.2009</b>		

(54) **Klambr katusekatte osade kinnitamiseks**

(57) Leiutis käsitleb klambrit (1) katusekatteosade kinnitamiseks katusekere e kandetarindi külge, eelkõige katusekivide, sh keramiiliste katusekivide või katuseharjakivide kinnitamiseks, kusjuures klamber (1) koosneb peamiselt täisnurksest, lamedast plekiribast (1'), mis oma esimese osaga (2) on kinnitav kandetarindi külge ja mille teises osas (3) on plekiriba vaba otsa poole avatud pikipilu (4), kusjuures pikipiluga moodustatud lõpuosad (5, 6) on harali painutatud ja koolutatud. Selleks, et klambrit lihtsalt ja odavalt valmistada ning et klambri jääks vaatamata otsaosade tööstuslikule laialipainutamisele esimese ja teise osa vahele deformeeritud osa, mille materjali paksus ei ületa plekiriba paksust, on plekiribal pikipilu (4) piirkonnas stantsimistsoon (7), kusjuures lõpuosade (5, 6) laialipainutamine toimub stantsimistsoonis.

(57) The invention relates to a clamp (1) for attaching parts of roofing, primarily roof tiles including ceramic tiles or ridge tiles to the roof truss, whereas the clamp (1) is mainly comprised of a flat square strip of sheet metal (1') that is attached by its front end (2) to the roof truss whereas the other end (3) contains a longitudinal slit (4) open at the free end. The end parts (5, 6) formed by the longitudinal slit are forked outwards and bent. To keep manufacturing the clamp simple and cheap and to avoid formation of a deformed portion when the ends are industrially spent part a forging zone (7) is used in the area of the longitudinal slit (4) whereas the end parts (5, 6) are bent apart in the forging zone.

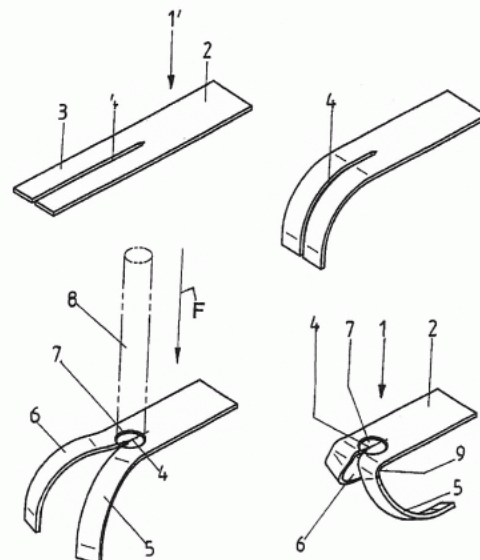

EE 05251 B1



EE 05252 B1

(11) **EE 05252 B1**

(51) Int.Cl.  
*G11B 7/0045 (2009.01)*  
*G11B 7/125 (2009.01)*

(12) **PATENDIKIRJELDUS**

(21) Patenditaotluse number: <b>P200200396</b>	(73) Patendiomanik:  <b>Koninklijke Philips Electronics N.V.</b> <b>Groenewoudseweg 1,</b> <b>NL-5621 BA Eindhoven, NL</b>
(85) Rahvusvahelise patendi- taotluse siseriiklikku menetlusse esitamise kuupäev: <b>16.07.2002</b>	(72) Leiutise autorid:  <b>Aalbert Stek</b> <b>Prof. Holstlaan 6,</b> <b>NL-5656 AA Eindhoven, NL</b>
(86) Rahvusvahelise patendi- taotluse number: <b>PCT/EP01/13159</b>	<b>Johannes H. M. Spruit</b> <b>Prof. Holstlaan 6,</b> <b>NL-5656 AA Eindhoven, NL</b>
(86) Rahvusvahelise patendi- taotluse esitamise kuupäev: <b>12.11.2001</b>	<b>Cai G. Xu</b> <b>Prof. Holstlaan 6,</b> <b>NL-5656 AA Eindhoven, NL</b>
(30) Prioriteediandmed: <b>17.11.2000</b> <b>EP 00204046.7</b>	<b>Joris Van de Pas</b> <b>Prof. Holstlaan 6,</b> <b>NL-5656 AA Eindhoven, NL</b>
<b>28.11.2000</b> <b>EP 00125983.7</b>	(74) Patendivolinik:  <b>Lembit Mitt</b> <b>AAA Patendibüroo OÜ</b> <b>Tartu mnt 16, 10117 Tallinn, EE</b>
(24) Patendi kehtivuse alguse kuupäev: <b>12.11.2001</b>	
(43) Patenditaotluse avaldamise kuupäev: <b>15.12.2003</b>	
(45) Patendikirjelduse avaldamise kuupäev: <b>15.12.2009</b>	

(54) **Meetod optilisele salvestuskandjale kirjutusparameetri optimaalväärtuse seadmiseks, optiline salvestusseade informatsiooni kirjutamiseks optilisele salvestuskandjale ja optiline salvestuskandja**

(57) Leiutis hõlmab meetodit ja vastavat optilist salvestusseadet, milles kirjutusprotsessil kasutatava laserkiirevihi kirjutusvõimsuse optimaalväärtust seatakse optilisele salvestuskandjale optimaalseks seeria testmustrite kirjutamise teel. Testmustrite lugemisel formeeritakse lugemsignaali ning seejärel seda lugemsignaali töödeldakse. Selline töötus hõlmab eeldatavalt sirglõiku esitava funktsiooni lähendamist parameetritele, mis on saadud lugemsignaalist ilma diferentseerimissammu rakendamata. Leiutis hõlmab samuti eelkirjeldatud meetodi kohast optilist salvestuskandjat.

(57) Methods and an optical recording apparatus using these methods are described in which an optimum write power of a radiation beam in the apparatus is set by writing a series of test patterns on the optical recording medium, forming a read signal from the patterns and processing the read signal. Such processing involves fitting a function, preferably a straight line, to parameters obtained from the read signal without having to perform a differentiation step. An optical recording medium for use by the methods and the apparatus is also described.

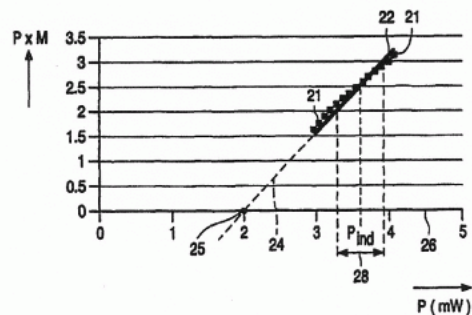

EE 05252 B1



EE 05253 B1

(11) **EE 05253 B1**

(51) Int.Cl.  
*H03F 1/34 (2009.01)*  
*H03F 3/34 (2009.01)*  
*H03F 3/45 (2009.01)*

(12) **PATENDIKIRJELDUS**

(21) Patenditaotluse number: **P200700045**

(22) Patenditaotluse esitamise kuupäev: **29.08.2007**

(24) Patendi kehtivuse alguse kuupäev: **29.08.2007**

(43) Patenditaotluse avaldamise kuupäev: **15.04.2009**

(45) Patendikirjelduse avaldamise kuupäev: **15.12.2009**

(73) Patendiomanik:

**OÜ Eliko Tehnoloogia Arenduskeskus**  
**Ehitajate tee 5, 12618 Tallinn, EE**

(72) Leiutise autorid:

**Paul Annus**  
**Harju 5-12, 10146 Tallinn, EE**

**Rein Kipper**  
**Ehitajate tee 5, 19086 Tallinn, EE**

(74) Patendivolinik:

**Mart Enn Koppel**  
**Patendibüroo Koppel OÜ**  
**Kajaka 4-10, 11317 Tallinn, EE**

(54) **Sümmeetriline vooluallikas**

(57) Leiutis käsitleb pingevoolukonverterit ehk sümmeetrilist vooluallikat, milles tagasisidestatud operatsioonvõimendi pingeväljundisse on ühendatud inverteeriv pingeväljundiga võimendi, mille võimendustegur on  $-1$ . Vool suunatakse koormusesse (mõõdetavasse objekti) läbi kahe võrdse suurusega takisti, millest üks on ühendatud tagasisidestatud operatsioonvõimendi väljundisse ning teine on ühendatud inverteeriva pingeväljundiga võimendi väljundisse. Sümmeetriline vooluallikas sobib eriti hästi kasutamiseks bioimpedantsi mõõtmistel.

(57) Invention relates to voltage-to-current converters or current sources, comprising a differential op amp, an inverting op amp with amplifying coefficient  $-1$  connected to an output of the differential op amp. Current flows into the load (object to be measured) through two equal resistors, one of the resistors is connected to the output of the differential op amp and the other resistor is connected to the output of the inverting op amp. The symmetrical power source is particularly useful in measuring bioimpedance.

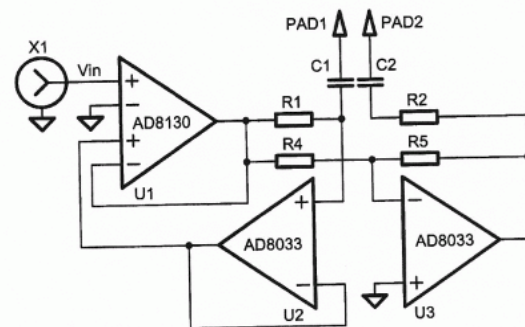

EE 05253 B1

## HZ1A. AVALDATUD PATENDITAOTLUSTE ANDMETE PARANDUSED JA MUUDATUSED

Eesti Patendi- lehe number	Patenditaotluse number	Rahvusvahelise patendiklassi- fikatsiooni indeksid	Avaldatud andmed	Parandatud ja muudetud andmed	Kood (WIPO ST. 17)
2003, 6	P200300298	A61K 47/48 A61K 31/565	Schering Aktiengesellschaft Müllerstrasse 178, 13342 Berlin, DE	Bayer Schering Pharma Aktiengesellschaft Müllerstrasse 178, 13353 Berlin, DE	HC1A
2009, 1	P200700029	A61K 8/29 B01J 35/00 B01J 21/00	Jüri Käosaar Patendibüroo Käosaar & Co OÜ, Tähe 94, 50107 Tartu, EE	Margus Sarap Sarap ja Partnerid Patendibüroo, Riia 185A, 51014 Tartu, EE	HC1A HC1A HE1A
2009, 1	P200700031	G12B 21/00 G12B 21/08 G12B 21/22	Jüri Käosaar Patendibüroo Käosaar & Co OÜ, Tähe 94, 50107 Tartu, EE	Margus Sarap Sarap ja Partnerid Patendibüroo, Riia 185A, 51014 Tartu, EE	HC1A HC1A HE1A
2009, 4	P200900035	B29D 31/512	Ming-Te Chen No. 2, Lane 334, San-Fon Road, Fon-Chou City Taichung Hsien, Taiwan R.O.C., CN	Ming-Te Chen No. 2, Lane 334, San-Fon Road, Fon-Chou City 42072 Taichung Hsien, Taiwan R.O.C., CN	HD1A
2009, 5	P200900044	G06Q 30/00	Ming-Te Chen No. 2, Lane 334, San-Fon Road, Fon-Chou City Taichung Hsien, Taiwan R.O.C., CN	Ming-Te Chen No. 2, Lane 334, San-Fon Road, Fon-Chou City 42072 Taichung Hsien, Taiwan R.O.C., CN	HD1A
2009, 5	P200900050	B01J 8/00	Petroleo Brasileiro SA - Petrobras Avenida República do Chile No 65 Rio de Janeiro, RJ, BR	Petroleo Brasileiro S.A. - Petrobras Avenida República do Chile No 65 20031-912 Rio de Janeiro, RJ, BR	HB1A HD1A

**TZ4A. REGISTREERINGU ANDMETE PARANDUSED JA MUUDATUSED**

Eesti Patendilehe number	Patendi number	Rahvusvahelise patendiklassifikatsiooni indeksid	Avaldatud andmed	Parandatud ja muudetud andmed	Kood (WIPO ST. 17)
2008, 6 I osa TZ4A	04899	A61B 17/68 A61B 17/72 A61B 17/80	Jüri Käosaar Patendibüroo Käosaar & Co OÜ, Tähe 94, 50107 Tartu, EE	Margus Sarap Sarap ja Partnerid Patendibüroo, Riia 185A, 51014 Tartu, EE	TC4A TC4A TE4A
2008, 6 I osa TZ4A	05049	A61B 5/022	Jüri Käosaar Patendibüroo Käosaar & Co OÜ, Tähe 94, 50107 Tartu, EE	Margus Sarap Sarap ja Partnerid Patendibüroo, Riia 185A, 51014 Tartu, EE	TC4A TC4A TE4A
2008, 6 I osa TZ4A	05070	G02F 1/167 G09F 9/37 G02B 26/02	Jüri Käosaar Patendibüroo Käosaar & Co OÜ, Tähe 94, 50107 Tartu, EE	Margus Sarap Sarap ja Partnerid Patendibüroo, Riia 185A, 51014 Tartu, EE	TC4A TC4A TE4A



**MZ4A. PATENTIDE KEHTIVUSE LÕPPEMINE**

Teade avaldatakse "Patendiseaduse" § 38 lõike 2 ja § 50 lõike 5 alusel.

Eesti Patendilehe number	Patendi number	Rahvusvahelise patendiklassifikatsiooni indeksid	Patendi kehtivuse lõppemise kuupäev	Kood (WIPO ST. 17)
2000, 6	03322	G07D 7/02 G07D 7/12	29.03.2009	MM4A
2001, 3	03415	A23C 19/00	01.04.2009	MM4A
2001, 3	03419	A61K 31/18 A61K 31/63 A61K 47/00	01.04.2009	MM4A
2001, 5	03516	A61K 39/00 A61K 39/395 A61K 35/12 A61P 37/06 C07K 14/705 C07K 16/28	25.04.2009	MM4A
2002, 1	03633	G01L 17/00	10.03.2009	MM4A
2002, 1	03634	G06K 9/00 G10L 13/04 G10L 15/24 G10L 21/06 H04M 3/56	20.04.2009	MM4A
2002, 3	03785	G09F 3/10 G09F 3/20 B65C 1/02 B65D 23/08 B65D 25/20	19.03.2009	MM4A
2002, 4	03823	C07D 211/60 C07D 401/12 C07D 401/14 A61K 31/435	29.04.2009	MM4A
2002, 5	03883	G06T 15/70 G10L 13/06 G10L 21/06 G10L 13/08	20.03.2009	MM4A
2002, 5	03885	H01Q 1/08 H01Q 1/24	13.04.2009	MM4A
2002, 6	03945	H05K 1/00 H05K 9/00 H05K 1/09 H05K 3/12	27.04.2009	MM4A
2003, 1	03964	C07C 227/32 C07C 229/08 C07C 233/05	26.04.2009	MM4A
2003, 4	04123	D21H 17/67 D21H 19/38	12.03.2009	MM4A

Eesti Patendilehe number	Patendi number	Rahvusvahelise patendiklassifikatsiooni indeksid	Patendi kehtivuse lõppemise kuupäev	Kood (WIPO ST. 17)
2003, 6	04190	C07D 311/58 C07D 335/06 C07D 215/54 C07D 311/92 C07D 493/04 C07D 491/04 A61K 31/35	18.04.2009	MM4A
2003, 6	04200	C22B 7/00 B01D 53/64 B01D 53/75 B01D 53/46 C22B 34/32 F23G 7/00 F23G 5/14 F23G 5/027 F27D 17/00	28.04.2009	MM4A
2004, 2	04283	C07H 17/08 C07H 17/00	02.04.2009	MM4A
2004, 4	04340	C07C 311/29 C07C 311/41 C07D 235/06 C07D 235/30 C07D 235/32 C07D 249/18 C07D 277/62 C07D 277/82 C07D 303/36 C07D 307/79 C07D 317/62 C07D 319/18	07.03.2009	MM4A
2004, 4	04349	C07D 307/79 C07D 311/58 C07D 317/62 C07D 319/18 C07D 339/06 C07K 5/06 A61K 38/00	07.03.2009	MM4A
2004, 5	04373	C07D 487/04 A01N 43/90 C07F 7/08	23.03.2009	MM4A
2004, 5	04376	C07K 5/06 A61K 38/00	07.03.2009	MM4A
2005, 2	04480	H04B 1/713 H04B 7/26 H04Q 7/38	01.04.2009	MM4A
2005, 3	04510	H04N 5/00 H04N 7/24 H04N 7/52 H04Q 11/04 H04L 12/56	16.03.2009	MM4A

Eesti Patendilehe number	Patendi number	Rahvusvahelise patendiklassifikatsiooni indeksid	Patendi kehtivuse lõppemise kuupäev	Kood (WIPO ST. 17)
2005, 5	04553	C07H 17/08 A61K 31/70	19.04.2009	MM4A
2005, 5	04555	E02B 3/06 E02B 3/14 E02B 7/00 E02B 7/06 E02B 7/08	04.04.2009	MM4A
2006, 2	04605	A61K 31/13 A61K 36/28 A61P 31/22	12.03.2009	MM4A
2006, 3	04641	C07D 413/00 A61K 31/42 A61K 31/415 C07D 405/04 C07D 413/04 C07D 413/14	29.04.2009	MM4A
2006, 4	04689	F01D 5/22	22.03.2009	MM4A
2006, 5	04719	C07D 405/12 A61K 31/453 A61P 25/28 A61P 25/24 A61P 25/16	20.04.2009	MM4A
2007, 1	04788	G09F 3/10 G09F 3/20 B65C 9/18 B65C 1/02 B65C 9/25 B65C 9/36 B65D 25/20 B08B 9/08	19.03.2009	MM4A
2007, 2	04827	H02B 1/16	05.03.2009	MM4A
2007, 3	04832	A23G 4/00 A23G 4/06	03.03.2009	MM4A
2007, 5	04907	B23B 51/00 B23B 51/02 E21B 10/44	26.04.2009	MM4A
2008, 1	04976	F23L 1/00 F23L 9/02	12.04.2009	MM4A
2008, 2	05002	C07D 209/34 A61K 31/404 A61P 5/10 C07D 209/38 C07D 405/10 C07D 401/04 C07D 401/12 C07D 403/12 C07D 403/10 C07D 401/10 C07D 405/12	02.04.2009	MM4A

Eesti Patendilehe number	Patendi number	Rahvusvahelise patendiklassifikatsiooni indeksid	Patendi kehtivuse lõppemise kuupäev	Kood (WIPO ST. 17)
2008, 5	05090	C07F 9/6574 A61K 31/665 A61P 3/10 C12P 9/00 C12N 1/20	25.04.2009	MM4A



## II OSA EUROOPA PATENDID

### FG4A. EESTIS KEHTIVATE EUROOPA PATENTIDE PATENDIKIRJELDUSE TÖLKED

#### Registreeringud nr E003552 kuni E003725

Teade avaldatatakse "Euroopa patentide väljaandmise konventsiooni kohaldamise seaduse" § 20 lõige 1 punkti 2 ja majandusministri 24. juuli 2002. a määruse nr 46 "Euroopa patenditaotluse Eesti Patendiametile esitamise ja Euroopa Patendiametile edastamise, Euroopa patenditaotluse patendinõudluse ja patendikirjelduse tõlke esitamise ja avalikustamise ning Euroopa patenditaotluse siseriiklikuks patenditaotluseks ja kasuliku mudeli registreerimise taotluseks muutmise kord" § 30 lõike 2 alusel.

<p>(51) <b>A01B 61/04 (2006.01)</b>            (11) <b>EE-EP 1856965 B1</b>            (96) 19.05.2006, 06010335.5            (97) 29.07.2009, EP 1856965            (54) Ülekoormuskaitsega pöördader            (73) Lemken GmbH &amp; Co. KG            Weseler Strasse 5, 46519 Alpen, DE            (72) Meurs, Wilhelm            Rillerweg 16, 46519 Alpen, DE            (74) Tõnu Nelsas            AAA Patendibüroo OÜ            Tartu mnt 16, 10117 Tallinn, EE            Patendikirjelduse tõlke esitamise kuupäev 14.10.2009</p>	<p>(10) <b>E003552</b></p>	<p>52020 Castelfranco di Sopra (Arezzo), IT            (72) Brogi, Lorianò            24, Via Campiano,            52020 Castelfranco di Sopra (Arezzo), IT            (74) Andres Mutt            OÜ Lasvet            Suurtüki 4a, 10133 Tallinn, EE            Patendikirjelduse tõlke esitamise kuupäev 05.11.2009</p>
<p>(51) <b>A01C 1/04 (2006.01)</b>            (11) <b>EE-EP 1962572 B1</b>            (30) 06.12.2005, DK, 200501727            (96) 06.12.2006, 06818150.2            (97) 01.07.2009, EP 1962572            (54) Idandamiselement ja mitmete järjestikku asetsevate idandamiselementidega seemnelint            (73) BENTLE PRODUCTS AG            Oberneuhofstrasse 5, 6341 Baar, CH            (72) AHM, Poul, Henrik            Edf. Mar Bella Atico A Calle San Pedro, 43,            E-03590 Altea, ES            (74) Andres Mutt            OÜ Lasvet            Suurtüki 4a, 10133 Tallinn, EE            Patendikirjelduse tõlke esitamise kuupäev 11.09.2009</p>	<p>(10) <b>E003553</b></p>	<p>(51) <b>A01N 43/653 (2006.01)</b>  <b>A01N 43/30 (2006.01)</b>            (11) <b>EE-EP 1677600 B1</b>            (30) 23.10.2003, DE, 10349503            (96) 19.10.2004, 04790624.3            (97) 24.06.2009, EP 1677600            (54) Fungitsiidid toimeainekombinatsioonid, mis sisaldavad spiroksamiini, protiokonasooli ja tebukonasooli            (73) Bayer CropScience Aktiengesellschaft            Alfred-Nobel-Strasse 50, 40789 Monheim, DE            (72) MAULER-MACHNIK, Astrid            Neuenkamper Weg 48, 42799 Leichlingen, DE            KERZ-MÖHLENDICK, Friedrich            Schlebuschrath 29, 51377 Leverkusen, DE            DUTZMANN, Stefan            Weisenstein 95, 40764 Langenfeld, DE            DAHMEN, Peter            Altebrückerstr. 61, 41470 Neuss, DE            (74) Piret Niidas            OÜ Lasvet            Suurtüki 4a, 10133 Tallinn, EE            Patendikirjelduse tõlke esitamise kuupäev 11.09.2009</p>
<p>(51) <b>A01G 3/06 (2006.01)</b>  <b>A01D 34/416 (2006.01)</b>  <b>A01D 34/66 (2006.01)</b>  <b>A01D 34/84 (2006.01)</b>            (11) <b>EE-EP 1486111 B1</b>            (30) 10.06.2003, IT, AR20030029            (96) 07.04.2004, 04425257.5            (97) 19.08.2009, EP 1486111            (54) Võsalõikuri kohandatav lõikeelement            (73) Brogi, Lorianò            24, Via Campiano,</p>	<p>(10) <b>E003554</b></p>	<p>(51) <b>A01N 57/20 (2006.01)</b>            (11) <b>EE-EP 1509085 B1</b>            (30) 23.05.2002, GB, 0211924            (96) 22.05.2003, 03725433.1            (97) 15.07.2009, EP 1509085            (54) Fosfonaadid ja nende derivaadid insektitsiidide toime võimendajatena            (73) Syngenta Limited            European Regional Centre, Priestley Road, Surrey</p>

Research Park, Guildford, Surrey GU2 7YH, GB  
 Syngenta Participations AG  
 Schwarzwaldallee 215, 4058 Basel, CH  
 (72) STOCK, David  
 Syngenta Ltd.  
 Jealott's Hill International Research Centre,  
 Bracknell, Berkshire R42 6EY, GB  
 PIPER, Catherine, Julia  
 Syngenta Limited  
 Jealott's Hill International Research Centre,  
 Bracknell, Berkshire R42 6EY, GB  
 RAMSAY, Julie, Lynne  
 Syngenta Limited  
 Jealott's Hill International Research Centre,  
 Bracknell, Berkshire R42 6EY, GB  
 BIRCHMORE, Mark, S.  
 Syngenta Crop Protection AG  
 Schwarzwaldallee 215, CH-4058 Basel, CH  
 MULQUEEN, Patrick, Joseph  
 Syngenta Limited  
 Jealott's Hill International Research Centre,  
 Bracknell, Berkshire RG42 6EY, GB  
 PERRY, Richard, Brian  
 Syngenta Limited  
 Jealott's Hill International Research Centre,  
 Bracknell, Berkshire RG42 6EY, GB  
 (74) Leevi Markus  
 Patendibüroo Käosaar & Co OÜ  
 Tähe 94, 50107 Tartu, EE  
 Patendikirjelduse tõlke esitamise kuupäev 14.10.2009

(51) **A23G 1/20 (2006.01)** (10) **E003557**  
**A23G 1/21 (2006.01)**  
**A23G 1/00 (2006.01)**  
**A23G 3/02 (2006.01)**  
**A23G 3/00 (2006.01)**  
 (11) **EE-EP 1589823 B1**  
 (30) 04.02.2003, DE, 10304525  
 (96) 12.12.2003, 03785562.4  
 (97) 08.07.2009, EP 1589823  
 (54) Teokarbitaoliste söögitoode valmistamine kakao-  
 sisaldusega või šokolaadisarnasest rasvainemassist  
 (73) Bühler Bindler GmbH  
 Kölnerstrasse 102-108, 51702 Bergneustadt, DE  
 (72) STEINER, Uwe  
 Am Ehrenmal 19a, 51588 Nümbrecht, DE  
 (74) Juhan Hämmalov  
 OÜ Intels  
 Riia 11-3, 51010 Tartu, EE  
 Patendikirjelduse tõlke esitamise kuupäev 01.10.2009

(51) **A23G 3/20 (2006.01)** (10) **E003558**  
**A23G 1/21 (2006.01)**  
 (11) **EE-EP 1868445 B1**  
 (30) 13.04.2005, DE, 102005017178  
 (96) 01.02.2006, 06701093.4  
 (97) 15.07.2009, EP 1868445  
 (54) Meetod täidetud söögitoote valmistamiseks  
 (73) Bühler AG

Bahnhofstrasse, 9240 Uzwil, CH  
 (72) WEBER, Rainer  
 Wilhelmstrasse 47, 51702 Bergneustadt, DE  
 WALGARTH, Daniel  
 Holenfeld 16a, 53809 Ruppichteroth, DE  
 (74) Alla Hämmalov  
 OÜ Intels  
 Riia 11-3, 51010 Tartu, EE  
 Patendikirjelduse tõlke esitamise kuupäev 14.10.2009

(51) **A23L 1/328 (2006.01)** (10) **E003559**  
**A23B 4/027 (2006.01)**  
 (11) **EE-EP 1959765 B1**  
 (30) 19.10.2005, DE, 102005050723  
 (96) 18.10.2006, 06805466.7  
 (97) 01.07.2009, EP 1959765  
 (54) Meetod veeloomade ovuleeritud munade töötle-  
 miseks delikatesstoiduaineteks ja selle meetodiga  
 töödeldud ovuleeritud munad  
 (73) Stiftung Alfred-Wegener-Institut für Polar- und  
 Meeresforschung  
 Am Handelshafen 12, 27570 Bremerhaven, DE  
 (72) KÖHLER-GÜNTHER, Angela  
 Immenweg 35, 27574 Bremerhaven, DE  
 (74) Raivo Koitel  
 Patendi- & Kaubamärgibüroo Koitel OÜ  
 Tartu mnt 65, 10115 Tallinn, EE  
 Patendikirjelduse tõlke esitamise kuupäev 01.10.2009

(51) **A24D 1/00 (2006.01)** (10) **E003560**  
 (11) **EE-EP 1427300 B1**  
 (30) 31.08.2001, US, 942881  
 (96) 29.08.2002, 02757434.2  
 (97) 03.06.2009, EP 1427300  
 (54) Oksüdeerija/katalüsaatorina toimivad nanoosakesed  
 süsinikmonooksiidi vähendamiseks sigareti suitseta-  
 misel selle peamises suitsuvoos  
 (73) Philip Morris Products S.A.  
 Quai Jeanrenaud 3, 2000 Neuchâtel, CH  
 (72) LI, Ping  
 6267 Verdict Court, Chesterfield, VA 23832, US  
 HAJALIGOL, Mohammad  
 2902 Sweetpire Ridge, Midlothian, VA 23113, US  
 (74) Toom Pungas  
 OÜ Synest  
 pk 977, 13402 Tallinn, EE  
 Patendikirjelduse tõlke esitamise kuupäev 03.11.2009

(51) **A24D 3/06 (2006.01)** (10) **E003561**  
**A24D 3/04 (2006.01)**  
 (11) **EE-EP 1906775 B1**  
 (30) 21.06.2005, WO, PCT/EP2005008503  
 05.08.2005, WO, PCT/EP2005009227  
 (96) 21.06.2006, 06808983.8  
 (97) 19.08.2009, EP 1906775  
 (54) Purustatavat kapslit sisaldav suitsetamisvahend,  
 purustatav kapsel ja meetod sellise kapsli valmista-  
 miseks

(73) V. Mane Fils  
620, route de Grasse, 06620 Bar sur Loup, FR

(72) HARTMANN, Didier  
6, chemin du collet de St Marc, F-06130 Grasse, FR  
HANNETEL, Jean-Michel  
6, rue Jeanne Jugan, F-06130 Grasse, FR  
COURSIERES, Nathalie  
580 chemin de la Stèle,  
F-06530 St Cézaire sur Siagne, FR  
MANE, Jean  
Domaine Saint-Mathieu, 290 route de Saint-Mathieu,  
F-06130 Grasse, FR

(74) Enn Urgas  
Patendibüroo Turvaja OÜ  
Liivalaia 22, 10118 Tallinn, EE  
Patendikirjelduse tõlke esitamise kuupäev 06.11.2009

(51) **A47D 15/00 (2006.01)** (10) **E003562**

(11) **EE-EP 1991092 B1**

(30) 24.02.2006, NO, 20060918

(96) 23.02.2007, 07715952.3

(97) 24.06.2009, EP 1991092

(54) Selga toetav seade

(73) Peter Opsvik AS

Pilestredet 27h, 0164 Oslo, NO

(72) OPSVIK, Peter

Pilestredet 27h, N-0164 Oslo, NO

(74) Riho Pikkor

Patendibüroo Turvaja OÜ

Liivalaia 22, 10118 Tallinn, EE

Patendikirjelduse tõlke esitamise kuupäev 24.09.2009

(51) **A47J 31/54 (2006.01)** (10) **E003563**

(11) **EE-EP 1854386 B1**

(96) 12.05.2006, 06405202.0

(97) 08.07.2009, EP 1854386

(54) Joogivalmistusmasin ja meetod joogivalmistus-  
masina kasutamiseks

(73) JURA ELEKTROAPPARATE AG

Kaffeeweltstrasse 10, 4626 Niederbuchsiten, CH

(72) Reyhanloo, Shahryar

Stammbachstrasse 142, 4573 Lohn Ammannsegg,  
CH

(74) Jüri Käosaar

Patendibüroo Käosaar & Co OÜ

Tähe 94, 50107 Tartu, EE

Patendikirjelduse tõlke esitamise kuupäev 06.10.2009

(51) **A61F 2/88 (2006.01)** (10) **E003564**

**A61F 2/06 (2006.01)**

**A61M 25/00 (2006.01)**

(11) **EE-EP 1685813 B1**

(30) 28.01.2005, DE, 202005001416 U

(96) 24.01.2006, 06001450.3

(97) 05.08.2009, EP 1685813

(54) Stent-implantaat

(73) Urovision Gesellschaft für Medizinischen  
Technologie Transfer mbH

Pullacher Strasse 4, 83043 Bad Aibling, DE

(72) Berg, Hendrik

Fichtenweg 10, 83122 Samerberg - Törwang, DE

Maier, Florian

Urovision Ges. für Med. Techn. Transfer mbH,

Pullacherstr. 4, 83043 Bad Aibling, DE

(74) Riho Pikkor

Patendibüroo Turvaja OÜ

Liivalaia 22, 10118 Tallinn, EE

Patendikirjelduse tõlke esitamise kuupäev 22.10.2009

(51) **A61F 6/06 (2006.01)** (10) **E003565**

(11) **EE-EP 1605876 B1**

(30) 21.03.2003, US, 394617

(96) 10.06.2003, 03732695.6

(97) 19.08.2009, EP 1605876

(54) Integreeritud randiga rasestumisvastane vahend

(73) The Female Health Company (UK) PLC

1, Sovereign Park, Coronation Road,

London NW10 7QP, GB

(72) POPE, Michael

Beech House, High Street, Tetsworth,

Oxon, OX9 7AS, GB

(74) Raivo Koitel

Patendi- & Kaubamärgibüroo Koitel OÜ

Tartu mnt 65, 10115 Tallinn, EE

Patendikirjelduse tõlke esitamise kuupäev 06.11.2009

(51) **A61K 9/16 (2006.01)** (10) **E003566**

**A61K 9/28 (2006.01)**

**A61K 9/20 (2006.01)**

(11) **EE-EP 1465602 B1**

(30) 14.12.2001, EP, 01129830

(96) 12.12.2002, 02796612.6

(97) 05.08.2009, EP 1465602

(54) Kilega kaetud maatrikstabledi loodusliku konjugeeri-  
tud östrogenide segu kontrollitud vabanemisega

(73) Solvay Pharmaceuticals GmbH

Hans-Böckler-Allee 20, 30173 Hannover, DE

(72) THUMBECK, Bernd

Töpferweg 1c, 31171 Nordstemmen, DE

BUDDE, Klaus

Vor der Höhe 1, 31535 Neustadt, DE

KRISTEN, Gerhard

Baltrumweg 4, 31303 Burgdorf, DE

WIARDS, Margit

Zungenstrasse 7, 30890 Barsinghausen, DE

(74) Ljubov Kesselman

OÜ Kesna

Tedre 77-52, 10616 Tallinn, EE

Patendikirjelduse tõlke esitamise kuupäev 03.11.2009

(51) **A61K 9/16 (2006.01)** (10) **E003567**

**A61K 9/00 (2006.01)**

**A61K 38/18 (2006.01)**

**A61P 17/02 (2006.01)**

(11) **EE-EP 1987817 B1**

(30) 31.01.2006, CU, 212006

- (96) 29.01.2007, 07702319.0  
 (97) 29.07.2009, EP 1987817  
 (54) Mikrokerakestest koosnev ravimkompositsioon jala diabeedist tingitud amputeerimise ärahoidmiseks  
 (73) CENTRO DE INGENIERIA GENETICA Y BIOTECNOLOGIA  
 Departamento de Patentes Ave. 31 entre 158 y 190, Cubanacan, Playa, Ciudad de La Habana 10600, CU  
 (72) BETANCOURT RODRIGUEZ, Blas Yamir  
 c/o Ave. 31 entre 158 y 190 Cubanacán, Playa, Ciudad de La Habana 10600, CU  
 SÁEZ MARTÍNEZ, Vivian María  
 Edif. 10, Apto. 7, Alberro, Cotorro, 14 000 Ciudad De La Habana, CU  
 PÁEZ MEIRELES, Rolando  
 Calle 186, Edif. 3115, Apto. 13b, Entre 31 y 33, Cubanacan, Playa; 11 600 Ciudad De La Habana, CU  
 BERLANGA ACOSTA, Jorge Amador  
 Avenida 31 18207 Apto 32, Entre 182 y 184, Cubanacán, Playa; 11 600 Ciudad De La Habana, CU  
 RAMÓN HERNÁNDEZ, José Ángel  
 Edif. 24, Apto. 4, Gran Panel, Nuevitas, 72 500 Camagüey, CU  
 (74) Enn Urgas  
 Patendibüroo Turvaja OÜ  
 Liivalaia 22, 10118 Tallinn, EE  
 Patendikirjelduse tõlke esitamise kuupäev 23.10.2009

- (51) **A61K 31/00 (2006.01)** (10) **E003568**  
**A61K 31/135 (2006.01)**  
**A61K 31/517 (2006.01)**  
**A61K 31/439 (2006.01)**  
**A61K 31/662 (2006.01)**  
**A61K 31/4535 (2006.01)**  
**A61P 27/16 (2006.01)**  
 (11) **EE-EP 1729753 B1**  
 (30) 29.03.2004, US, 812298  
 (96) 29.03.2005, 05736619.7  
 (97) 22.07.2009, EP 1729753  
 (54) NMDA retseptori antagonisti kasutamise kohleaarset eksitotoksilisusest tingitud tinnituse raviks  
 (73) Auris Medical AG  
 Aeschenvorstadt 37, 4051 Basel, CH  
 INSTITUT NATIONAL DE LA SANTE ET DE LA RECHERCHE MEDICALE (INSERM)  
 101, rue de Tolbiac, 75654 Paris Cédex 13, FR  
 (72) GUITTON, Matthieu  
 62, rue P. Picasso, F-76770 Le Houlme, FR  
 PUEL, Jean-Luc  
 Plan de Milouin, Lot le Ramassol, F-34660 Cournonterrat, FR  
 PUJOL, Remy  
 213, Avenue du Père Soulas, F-34090 Montpellier, FR  
 (74) Leevi Markus  
 Patendibüroo Käosaar & Co OÜ  
 Tähe 94, 50107 Tartu, EE  
 Patendikirjelduse tõlke esitamise kuupäev 09.10.2009

- (51) **A61K 31/166 (2006.01)** (10) **E003569**  
**A61P 19/02 (2006.01)**  
**A61P 25/02 (2006.01)**  
**A61P 29/00 (2006.01)**  
**A61P 1/04 (2006.01)**  
**A61P 9/10 (2006.01)**  
**A61P 11/00 (2006.01)**  
**A61P 11/06 (2006.01)**  
**A61K 31/165 (2006.01)**  
 (11) **EE-EP 1414428 B1**  
 (30) 07.08.2001, IT, MI20011733  
 (96) 26.07.2002, 02764796.5  
 (97) 01.07.2009, EP 1414428  
 (54) Histooni deatsetülaas-ensüümi inhibeeriva toimega hüdroksaamhappe derivaadid uute tsütokiinisünteesi inhibeerivate põletikuvastaste ravimitena  
 (73) ITALFARMACO S.p.A.  
 Viale Fulvio Testi, 330, 20126 Milano, IT  
 (72) MASCAGNI, Paolo  
 Via Dei Lavoratori, 54, I-20092 Cinisello Balsamo, IT  
 LEONI, Flavio  
 Via Dei Lavoratori, 54, I-20092 Cinisello Balsamo, IT  
 PORRO, Giulia  
 Via dei Lavoratori, 54, I-20092 Cinisello Balsamo, IT  
 PAGANI, Paolo  
 Via dei Lavoratori, 54, I-20092 Cinisello Balsamo, IT  
 DONA', Giancarlo  
 Via dei Lavoratori, 54, I-20092 Cinisello Balsamo, IT  
 POZZI, Pietro  
 Via dei Lavoratori, 54, I-20092 Cinisello Balsamo, IT  
 DINARELLO, Charles  
 Via dei Lavoratori, 54, I-20092 Cinisello Balsamo, IT  
 FANTUZZI, Giamila  
 Via dei Lavoratori, 54, I-20092 Cinisello Balsamo, IT  
 SIEGMUND, Britta  
 Via dei Lavoratori, 54, I-20092 Cinisello Balsamo, IT  
 REZNIKOV, Leonid  
 Via dei Lavoratori, 54, I-20092 Cinisello Balsamo, IT  
 BUFLER, Philip  
 Via dei Lavoratori, 54, I-20092 Cinisello Balsamo, IT  
 KIM, Soo-Hyun  
 Via dei Lavoratori, 54, I-20092 Cinisello Balsamo, IT  
 POMERANTZ, Benjamin  
 Via dei Lavatori 54, 20094 Cinisello Balsamo, IT  
 (74) Leevi Markus  
 Patendibüroo Käosaar & Co OÜ  
 Tähe 94, 50107 Tartu, EE  
 Patendikirjelduse tõlke esitamise kuupäev 28.09.2009



- (51) **A61K 31/352 (2006.01)** (10) **E003570**  
**A61K 36/16 (2006.01)**  
**A61K 36/53 (2006.01)**  
**A61K 36/39 (2006.01)**  
**A61P 15/00 (2006.01)**
- (11) **EE-EP 1797876 B1**  
(30) 11.07.2003, IT, MI20031428  
(96) 06.07.2004, 07005600.7  
(97) 09.09.2009, EP 1797876  
(54) Vasoaktiivsete toimeainete kombinatsioonid ja nende kasutamine seksuaalfunktsiooni häirete ravil  
(73) INDENA S.p.A.  
Viale Ortles, 12, 20139 Milano, IT  
(72) Bombardelli, Ezio  
Via Gabetta, 13, 27027 Gropello Cairoli (PV), IT  
(74) Harald Tehver  
Patendibüroo Turvaja OÜ  
Liivalaia 22, 10118 Tallinn, EE  
Patendikirjelduse tõlke esitamise kuupäev 22.10.2009

- (51) **A61K 31/4035 (2006.01)** (10) **E003571**  
**C07D 209/48 (2006.01)**  
**C07C 317/28 (2006.01)**  
**A61P 35/00 (2006.01)**
- (11) **EE-EP 1485087 B1**  
(30) 20.03.2002, US, 366515 P  
07.01.2003, US, 438450 P  
(96) 20.03.2003, 03721414.5  
(97) 26.08.2009, EP 1485087  
(54) (+)-2-[1-(3-etoksü-4-metoksüfenüül)-2-metüül-sulfonüületüül]-4-atsetüülaminoisoiindoliin-1,3-dioon kasutamiseks psoriaasi ravis suukaudse manustamise teel  
(73) CELGENE CORPORATION  
86 Morris Avenue, Summit, NJ 07901, US  
(72) SCHAFER, Peter, H.  
126 John E. Busch Avenue, Somerset, NJ 08873, US  
MULLER, George, W.  
250 Windmill Court, Bridgewater, NJ 08807, US  
MAN, Hon-Wah  
27 Grant Way, Princeton, NJ 08540, US  
GE, Chuansheng  
9 Breckenridge Court, Belle Mead, NJ 08502, US  
(74) Enn Urgas  
Patendibüroo Turvaja OÜ  
Liivalaia 22, 10118 Tallinn, EE  
Patendikirjelduse tõlke esitamise kuupäev 07.10.2009

- (51) **A61K 31/404 (2006.01)** (10) **E003572**  
**A61K 31/428 (2006.01)**  
**A61K 31/426 (2006.01)**  
**A61K 31/4709 (2006.01)**  
**A61K 31/498 (2006.01)**  
**A61P 11/02 (2006.01)**  
**A61P 11/06 (2006.01)**  
**A61P 17/00 (2006.01)**  
**A61P 19/02 (2006.01)**  
**A61P 37/00 (2006.01)**  
**A61P 43/00 (2006.01)**

- C07D 401/06 (2006.01)**  
**C07D 403/06 (2006.01)**  
**C07D 417/06 (2006.01)**  
**C07D 209/20 (2006.01)**
- (11) **EE-EP 1682121 B1**  
(30) 23.10.2003, GB, 0324763  
(96) 19.10.2004, 04768943.5  
(97) 12.08.2009, EP 1682121  
(54) CRTH2 antagonistühendite kasutamine teraapias  
(73) Oxagen Limited  
91 Milton Park, Abingdon, Oxfordshire OX14 4RY, GB  
(72) MIDDLEMISS, David  
62 Thorley Hill, Bishop's Stortford Herts  
CM23 3NF, GB  
ASHTON, Mark, Richard  
Evotec OAI Limited 151 Milton Park, Abingdon  
Oxon OX14 4RY, GB  
BOYD, Edward Andrew  
Evotec OAI Limited 151 Milton Park, Abingdon  
Oxon OX14 4RY, GB  
BROOKFIELD, Frederick Arthur  
Evotec OAI Limited 151 Milton Park, Abingdon  
Oxon OX14 4RY, GB  
PETTIPHER, Eric, Roy  
Oxagen Limited 91 Milton Park, Abingdon Oxon  
OX14 5RY, GB  
WHITTAKER, Mark  
Evotec (UK) Limited 114 Milton Park, Abingdon  
Oxon OX14 4SA, GB  
PALMER, Christopher  
Evotec (UK) Limited 114 Milton Park, Abingdon  
Oxon OX14 4SA, GB  
HUNTER, Mick  
Oxagen Limited 91 Milton Park, Abingdon Oxon  
OX14 4RY, GB  
(74) Tõnu Nelsas  
AAA Patendibüroo OÜ  
Tartu mnt 16, 10117 Tallinn, EE  
Patendikirjelduse tõlke esitamise kuupäev 19.10.2009

- (51) **A61K 31/4184 (2006.01)** (10) **E003573**  
**A61P 33/02 (2006.01)**
- (11) **EE-EP 1835912 B1**  
(30) 05.01.2005, DE, 102005000746  
(96) 29.12.2005, 05850375.6  
(97) 26.08.2009, EP 1835912  
(54) Asendatud bensimidiasoolid histomoniaasi raviks  
(73) Bayer Animal Health GmbH  
51368 Leverkusen, DE  
(72) GREIF, Gisela  
Marienhöhe 15, 53424 Remagen, DE  
FROYMAN, Robrecht  
Heerweg 112, 40789 Monheim, DE  
(74) Piret Niidas  
OÜ Lasvet  
Suurtüki 4a, 10133 Tallinn, EE  
Patendikirjelduse tõlke esitamise kuupäev 03.11.2009

- (51) **A61K 31/4184 (2006.01)** (10) **E003574**  
**C07D 401/10 (2006.01)**  
**C07D 403/10 (2006.01)**  
**C07D 417/10 (2006.01)**  
**C07D 417/14 (2006.01)**  
**A61P 25/00 (2006.01)**
- (11) **EE-EP 1877052 B1**  
(30) 13.04.2005, DK, 200500530  
13.04.2005, US, 670647 P  
(96) 07.04.2006, 06725630.5  
(97) 22.07.2009, EP 1877052  
(54) Bensimidasooli derivaadid ja nende kasutamine  
GABA<sub>a</sub> retseptorkompleksi moduleerimiseks  
(73) NeuroSearch A/S  
Patent Dept., Pederstrupvej 93, 2750 Ballerup, DK  
(72) LARSEN, Janus S.  
c/o NeuroSearch A/S, 93 Pederstrupvej,  
DK-2750 Ballerup, DK  
TEUBER, Lene  
53 Anemonevej, DK-3500 Vaerlose, DK  
AHRING, Philip K.  
c/o NeuroSearch A/S, 93 Pederstrupvej,  
DK-2750 Ballerup, DK  
NIELSEN, Elsebet Östergaard  
c/o NeuroSearch A/S, 93 Pederstrupvej,  
DK-2750 Ballerup, DK  
MIRZA, Naheed  
c/o NeuroSearch A/S, 93 Pederstrupvej,  
DK-2750 Ballerup, DK  
(74) Enn Urgas  
Patendibüroo Turvaja OÜ  
Liivalaia 22, 10118 Tallinn, EE  
Patendikirjelduse tõlke esitamise kuupäev 30.09.2009

- (51) **A61K 31/425 (2006.01)** (10) **E003575**  
**A61P 35/00 (2006.01)**
- (11) **EE-EP 1503756 B1**  
(30) 01.05.2002, US, 377063 P  
(96) 30.04.2003, 03725129.5  
(97) 12.08.2009, EP 1503756  
(54) Epotilooni derivaadid hepatoomi ja teiste vähktõbede  
raviks  
(73) Novartis AG  
Lichtstrasse 35, 4056 Basel, CH  
(72) ROTHERMEL, John, David  
46 School House Road, Randolph, NJ 07869, US  
(74) Leevi Markus  
Patendibüroo Käosaar & Co OÜ  
Tähe 94, 50107 Tartu, EE  
Patendikirjelduse tõlke esitamise kuupäev 28.10.2009

- (51) **A61K 31/4365 (2006.01)** (10) **E003576**  
(11) **EE-EP 1896019 B1**  
(30) 10.06.2005, US, 689183 P  
(96) 06.06.2006, 06772240.5  
(97) 02.09.2009, EP 1896019  
(54) Tienopüridiini formulatsioon trombotsüütide  
agregatsiooni inhibiitorina  
(73) ELI LILLY AND COMPANY

- Lilly Corporate Center, Indianapolis, Indiana 46285,  
US  
(72) DZIENNIK, David, Brian  
13994 East 113th Street, Fortville, Indiana 46040,  
US  
EDELMAN, Tamara, Beth  
19012 Winston Court, Noblesville, Indiana 46060,  
US  
OREN, Peter, Lloyd  
6358 Manchester Drive, Fishers, Indiana 46038, US  
TERNIK, Robert, Louis  
10090 Waltham Way, Fishers, Indiana 46038, US  
(74) Leevi Markus  
Patendibüroo Käosaar & Co OÜ  
Tähe 94, 50107 Tartu, EE  
Patendikirjelduse tõlke esitamise kuupäev 20.10.2009

- (51) **A61K 31/437 (2006.01)** (10) **E003577**  
**C07D 471/04 (2006.01)**  
**A61P 3/06 (2006.01)**
- (11) **EE-EP 1919474 B1**  
(30) 01.09.2005, US, 713459 P  
14.10.2005, FR, 0510482  
(96) 31.08.2006, 06808267.6  
(97) 05.08.2009, EP 1919474  
(54) Pürrolopüridiini derivaadid ja nende kasutamine  
PPAR-retseptori modulaatoritena  
(73) LABORATOIRES FOURNIER SA  
28, Boulevard Clémenceau, 21000 Dijon, FR  
(72) BOUBIA, Benaïssa  
5 rue aux Grands Joursaux,  
F-21850 Saint Apollinaire, FR  
BARTH, Martine  
20 rue Claude Deschault,  
F-21380 Asnieres les Dijon, FR  
BINET, Jean  
13 rue du Faubourg St.Nicolas,  
F-21121 Fontaine les Dijon, FR  
DODEY, Pierre  
10 rue des Champs d'Aloux,  
F-21121 Fontaine les Dijon, FR  
LEGENDRE, Christiane  
3 rue des Trois Ponts, F-21370 Velard Sur Ouche,  
FR  
POUPARDIN-OLIVIER, Olivia  
11 Promenade du Fort, F-21490 Varois et Chaignot,  
FR  
(74) Tõnu Nelsas  
AAA Patendibüroo OÜ  
Tartu mnt 16, 10117 Tallinn, EE  
Patendikirjelduse tõlke esitamise kuupäev 02.11.2009

- (51) **A61K 31/444 (2006.01)** (10) **E003578**  
(11) **EE-EP 1750704 B1**  
(30) 12.05.2004, US, 570288 P  
28.03.2005, US, 665735 P  
10.05.2005, US, 126567  
(96) 11.05.2005, 05779448.9  
(97) 22.07.2009, EP 1750704

- (54) Trombootiliste seisundite ravis kasutatavad P2Y1-retseptori uureaantagonistid  
 (73) Bristol-Myers Squibb Company  
 Route 206 and Province Line Road, P.O. Box 4000,  
 Princeton, NJ 08543-4000, US  
 (72) TUERDI, Huji  
 120 Estates Blvd. Apt. 186, Hamilton,  
 New Jersey 08610, US  
 CHAO, Hannguang J.  
 21 Pine Knoll Drive, Lawrenceville,  
 New Jersey 08648, US  
 QIAO, Jennifer X.  
 1001 Berkshire Drive, Princeton, New Jersey 08540,  
 US  
 WANG, Tammy C.  
 18 Dix Lane, Lawrenceville, New Jersey 08648, US  
 GUNGOR, Timur  
 33 Chicory Lane, Pennington, New Jersey 08534,  
 US  
 (74) Harald Tehver  
 Patendibüroo Turvaja OÜ  
 Liivalaia 22, 10118 Tallinn, EE  
 Patendikirjelduse tõlke esitamise kuupäev 15.09.2009

- (51) **A61K 31/454 (2006.01)** (10) **E003579**  
**A61K 9/20 (2006.01)**  
 (11) **EE-EP 2007384 B1**  
 (30) 15.03.2006, FR, 0602253  
 (96) 14.03.2007, 07712523.5  
 (97) 01.07.2009, EP 2007384  
 (54) Suus dispergeeruvad domperidooni tabletid  
 (73) Pierre Fabre Medicament  
 45 Place Abel Gance, 92100 Boulogne-Billancourt,  
 FR  
 (72) CORDOLIANI, Jean-François  
 2, rue Paul Gauguin,  
 F-31570 Sainte Foy d' Aigrefeuille, FR  
 BERTHOUMIEU, Didier  
 10, chemin du Fangas, F-31290 Villenouvelle, FR  
 (74) Piret Niidas  
 OÜ Lasvet  
 Suurtüki 4a, 10133 Tallinn, EE  
 Patendikirjelduse tõlke esitamise kuupäev 21.09.2009

- (51) **A61K 31/517 (2006.01)** (10) **E003580**  
**A61K 47/38 (2006.01)**  
**A61K 47/02 (2006.01)**  
 (11) **EE-EP 1753431 B1**  
 (30) 21.05.2004, GB, 0411378  
 (96) 18.05.2005, 05744858.1  
 (97) 19.08.2009, EP 1753431  
 (54) ZD6474 sisaldavad ravimkompositsioonid  
 (73) AstraZeneca AB  
 151 85 Södertälje, SE  
 (72) STOTT, Paul. William  
 c/o AstraZeneca, Charter Way, Macclesfield,  
 Cheshire SK10 2NA, GB  
 (74) Enn Urgas  
 Patendibüroo Turvaja OÜ

Liivalaia 22, 10118 Tallinn, EE  
 Patendikirjelduse tõlke esitamise kuupäev 09.10.2009

- (51) **A61K 31/55 (2006.01)** (10) **E003581**  
**C07D 491/10 (2006.01)**  
**A61P 25/28 (2006.01)**  
 (11) **EE-EP 1861105 B1**  
 (30) 17.12.2004, IT, MI20042413  
 (96) 23.11.2005, 05808194.4  
 (97) 26.08.2009, EP 1861105  
 (54) Meetod galantamiinvesinikbromiidi valmistamiseks  
 (73) INDENA S.p.A.  
 Viale Ortles, 12, 20139 Milano, IT  
 (72) GABETTA, Bruno,  
 Indena S.p.A., Viale Ortles, 12, I-20139 Milano, IT  
 MERCALLI, Enrico,  
 Indena S.p.A, Viale Ortles, 12, I-20139 Milano, IT  
 (74) Enn Urgas  
 Patendibüroo Turvaja OÜ  
 Liivalaia 22, 10118 Tallinn, EE  
 Patendikirjelduse tõlke esitamise kuupäev 29.09.2009

- (51) **A61K 31/5513 (2006.01)** (10) **E003582**  
 (11) **EE-EP 1727550 B1**  
 (30) 19.03.2004, GB, 0406282  
 (96) 18.03.2005, 05718061.4  
 (97) 29.07.2009, EP 1727550  
 (54) Farmatseutiline kompositsioon, mis sisaldab benso-  
 diasepiini derivaati ja RSV fusioonivalgu inhibiitorit  
 (73) Arrow Therapeutics Limited  
 Britannia House, 7 Trinity Street, London SE1 1DA,  
 GB  
 (72) POWELL, Kenneth,  
 Arrow Therapeutics Limited, Britannia House,  
 7 Trinity Street, London SE1 1DA, GB  
 KELSEY, Richard,  
 Arrow Therapeutics Limited, Britannia House,  
 7 Trinity Street, London SE1 1DA, GB  
 CARTER, Malcolm,  
 Arrow Therapeutics Limited, Britannia House,  
 7 Trinity Street, London SE1 1DA, GB  
 ALBER, Dagmar,  
 Arrow Therapeutics Limited, Britannia House,  
 7 Trinity Street, London SE1 1DA, GB  
 WILSON, Lara,  
 Arrow Therapeutics Limited, Britannia House,  
 7 Trinity Street, London SE1 1DA, GB  
 HENDERSON, Elisa,  
 Arrow Therapeutics Limited, Britannia House,  
 7 Trinity Street, London SE1 1DA, GB  
 CHAMBERS, Phil,  
 Arrow Therapeutics Limited, Britannia House,  
 7 Trinity Street, London SE1 1DA, GB  
 TAYLOR, Debra,  
 Arrow Therapeutics Limited, Britannia House,  
 7 Trinity Street, London SE1 1DA, GB  
 TYMS, Stan,  
 Arrow Therapeutics Limited, Britannia House,  
 7 Trinity Street, London SE1 1DA, GB

DOWDELL, Verity,  
Arrow Therapeutics Limited, Britannia House,  
7 Trinity Street, London SE1 1DA, GB  
(74) Piret Niidas  
OÜ Lasvet  
Suurtüki 4a, 10133 Tallinn, EE  
Patendikirjelduse tõlke esitamise kuupäev 01.10.2009

(51) **A61K 31/553 (2006.01)** (10) **E003583**  
**A61P 3/04 (2006.01)**  
**A61P 1/04 (2006.01)**  
**A61P 9/00 (2006.01)**  
**A61P 13/00 (2006.01)**  
**A61P 17/00 (2006.01)**  
**A61P 19/00 (2006.01)**  
**A61P 25/00 (2006.01)**  
**A61P 31/00 (2006.01)**  
**A61P 33/00 (2006.01)**  
**A61P 35/00 (2006.01)**  
**A61P 37/00 (2006.01)**

(11) **EE-EP 1771178 B1**  
(30) 29.07.2004, US, 591880 P  
27.01.2005, US, 647007 P  
(96) 29.07.2005, 05778429.0  
(97) 05.08.2009, EP 1771178  
(54) K-252a ja kinaasi inhibiitorite kasutamine  
HMGB1-ga seotud haiguste ennetamiseks või  
ravimiseks

(73) Creabilis Therapeutics S.P.A.  
BioIndustry Park, Via Ribes, 5,  
10010 Colletterto Giacosa, IT  
Bio3Research Srl.  
Via della Moscova, 6/8, 20121 Milano, IT

(72) FUMERO, Silvano  
Via delle Germane, 11, I-10015 Ivrea (TO), IT  
PILATO, Francesco, P.  
Via G. Parini, 9, I-20121 Milano, IT  
BARONE, Domenico  
Corso Rosselli, 66, I-10129 Torino, IT  
BERTARIONE, RAVA, Rossa, Luisa  
Via Circonvallazione, 17/2,  
I-10018 Pavone Canavese (TO), IT  
MAINERO, Valentina  
Via San Gaudenzio, 5, I-10015 Ivrea (TO), IT  
TRAVERSA, Silvio  
Regione Mulini, 74,  
I-10010 Palazzo Canavese (TO), IT

(74) Harald Tehver  
Patendibüroo Turvaja OÜ  
Liivalaia 22, 10118 Tallinn, EE  
Patendikirjelduse tõlke esitamise kuupäev 14.10.2009

(51) **A61K 31/702 (2006.01)** (10) **E003584**  
**A61K 31/715 (2006.01)**  
**A61K 39/395 (2006.01)**  
**A61P 35/00 (2006.01)**  
**C07K 16/32 (2006.01)**

(11) **EE-EP 1684770 B1**  
(30) 30.10.2003, US, 698034

(96) 29.10.2004, 04791108.6  
(97) 01.07.2009, EP 1684770  
(54) Oligo-beeta-(1,3)-glükaan ja monoklonaalsed  
antikehad vähktõve vastu

(73) LABORATOIRES GOEMAR S.A.  
ZAC de la Madeleine, 35400 Saint-Malo, FR

(72) YVIN, Jean-Claude  
2, rue Gabriel Dégrés, F-35400 Saint Malo, FR  
PANAK, Edouard  
67, Chemin du Loup, F-31000 Toulouse, FR  
VETVICKA, Vaclav  
3620 Brookhollow Drive, Louisville, KY 40220, US

(74) Enn Urgas  
Patendibüroo Turvaja OÜ  
Liivalaia 22, 10118 Tallinn, EE  
Patendikirjelduse tõlke esitamise kuupäev 17.09.2009

(51) **A61K 36/185 (2006.01)** (10) **E003585**  
**A61P 15/02 (2006.01)**

(11) **EE-EP 1978981 B1**

(30) 25.01.2006, IT, MI20060122

(96) 13.12.2006, 06841349.1

(97) 22.07.2009, EP 1978981

(54) Kompositsioonid vaginaalseks kasutamiseks

(73) POLICHEM S.A.

50 Val Fleuri, 1526 Luxembourg, LU

(72) DI SCHIENA, Michele  
Via Corte Dell' Arsenale 5/e,  
I-20087 Robecco Sul Naviglio, IT

(74) Leevi Markus  
Patendibüroo Käosaar & Co OÜ  
Tähe 94, 50107 Tartu, EE

Patendikirjelduse tõlke esitamise kuupäev 13.10.2009

(51) **A61K 36/74 (2006.01)** (10) **E003586**  
**A61P 9/10 (2006.01)**

(11) **EE-EP 1620116 B1**

(30) 01.04.2003, FR, 0304003

(96) 30.03.2004, 04742389.2

(97) 08.07.2009, EP 1620116

(54) Kiinapuukoore kasutamine angiogeneesi stimuleeriva  
ravimi valmistamiseks

(73) Pierre Fabre Dermo-Cosmétique  
45, place Abel-Gance, 92100 Boulogne-Billancourt,  
FR

(72) FABRE, Bernard  
Ensemy, F-31450 Belberaud, FR  
FORT-LACOSTE, Lydie  
184, chemin des Condoumines,  
F-31860 Labarthe sur Leze, FR  
JEANJEAN, Michel  
17, avenue du Moulin, F-31320 Castanet-Tolosan,  
FR

(74) Piret Niidas  
OÜ Lasvet  
Suurtüki 4a, 10133 Tallinn, EE  
Patendikirjelduse tõlke esitamise kuupäev 21.09.2009



(51) **A61K 38/13 (2006.01)** (10) **E003587**  
**A61P 31/14 (2006.01)**  
 (11) **EE-EP 1663287 B1**  
 (30) 03.09.2003, GB, 0320638  
 (96) 02.09.2004, 04764762.3  
 (97) 15.07.2009, EP 1663287  
 (54) Modifitseeritud tsüklosporiinide kasutamine HCV haiguste raviks  
 (73) Novartis AG  
 Lichtstrasse 35, 4056 Basel, CH  
 (72) HIJIKATA, Makoto, Fujinomori Godoshukusha 217 Kan-yuchi, Ikenouchicho, Fukakusa, Fushimi-ku, Kyoto 6120031, JP  
 SHIMOTOHNO, Kunitada, Fushimi Godosyukusya 245  
 Nishibugyo-cho, Fushimi-ku, Kyoto 612-8104, JP  
 WATASHI, Koichi, Ichijo-heights 203  
 232-1 Nishinkuchicho, Nishinotoin-nishiiru, Ichijo-dori, Kamigyo-Ku, Kyoto 602-0925, JP  
 (74) Leevi Markus  
 Patendibüroo Käosaar & Co OÜ  
 Tähe 94, 50107 Tartu, EE  
 Patendikirjelduse tõlke esitamise kuupäev 09.10.2009

(51) **A61K 38/17 (2006.01)** (10) **E003588**  
**A61K 39/00 (2006.01)**  
**A61P 25/28 (2006.01)**  
 (11) **EE-EP 1623719 B1**  
 (30) 08.05.2003, ES, 200301054  
 (96) 03.05.2004, 04730882.0  
 (97) 01.07.2009, EP 1623719  
 (54) Alzheimeri tõve ja tserebraalse amüloidse angiopaatia ravi  
 (73) Araclón Biotech, S. L.  
 C/ Baltasar Gracián, 10, pral - derecha,  
 50005 Zaragoza, ES  
 (72) SARASA BARRIO, Manuel  
 C/ Baltasar Gracián 1, Entlo., E-50005 Zaragoza, ES  
 (74) Leevi Markus  
 Patendibüroo Käosaar & Co OÜ  
 Tähe 94, 50107 Tartu, EE  
 Patendikirjelduse tõlke esitamise kuupäev 30.09.2009

(51) **A61K 47/00 (2006.01)** (10) **E003589**  
 (11) **EE-EP 1715893 B1**  
 (30) 20.01.2004, US, 537706 P  
 25.08.2004, US, 604274 P  
 (96) 17.01.2005, 05700976.3  
 (97) 15.07.2009, EP 1715893  
 (54) Otsepressitud formulatsioon ja protsess  
 (73) Novartis AG  
 Lichtstrasse 35, 4056 Basel, CH  
 (72) KOWALSKI, James  
 70 Ketcham Road, Belle Mead, NJ 08502, US  
 LAKSHMAN, Jay Parthipan  
 215 Vista Drive, Cedar Knolls, NJ 07927, US  
 PATEL, Arun, P.  
 10 East Maple Avenue, Succasunna, NJ 07876, US  
 (74) Leevi Markus

Patendibüroo Käosaar & Co OÜ  
 Tähe 94, 50107 Tartu, EE  
 Patendikirjelduse tõlke esitamise kuupäev 12.10.2009

(51) **A61K 47/24 (2006.01)** (10) **E003590**  
**A61K 47/36 (2006.01)**  
**A61K 9/00 (2006.01)**  
**A61P 11/00 (2006.01)**  
 (11) **EE-EP 1802347 B1**  
 (30) 20.10.2004, FR, 0411153  
 (96) 05.10.2005, 05807395.8  
 (97) 10.06.2009, EP 1802347  
 (54) Norskamisvastane kompositsioon  
 (73) Omega Pharma Capital NV  
 Venecoweg 26, 9810 Nazareth, BE  
 (72) ANTON, Jean-Christophe  
 18, rue Kuhn, F-67000 Strasbourg, FR  
 (74) Alla Hämmalov  
 OÜ Intels  
 Riia 11-3, 51010 Tartu, EE  
 Patendikirjelduse tõlke esitamise kuupäev 10.09.2009

(51) **A61L 27/02 (2006.01)** (10) **E003591**  
**A61L 27/54 (2006.01)**  
 (11) **EE-EP 1671661 B1**  
 (30) 15.12.2004, DE, 102004060666  
 (96) 24.11.2005, 05025607.2  
 (97) 15.07.2009, EP 1671661  
 (54) Toimeaine viivitatud vabanemisega, antibiootikumi sisaldav luud asendav materjal  
 (73) Heraeus Kulzer GmbH  
 Grüner Weg 11, 63450 Hanau, DE  
 (72) Kühn, Klaus-Dieter, Dr.  
 Königstrasse 46, 35041 Marburg, DE  
 Vogt, Sebastian, Dr.  
 Michaelistrasse 13A, 99084 Erfurt, DE  
 (74) Leevi Markus  
 Patendibüroo Käosaar & Co OÜ  
 Tähe 94, 50107 Tartu, EE  
 Patendikirjelduse tõlke esitamise kuupäev 12.10.2009

(51) **A61L 27/50 (2006.01)** (10) **E003592**  
 (11) **EE-EP 1745806 B1**  
 (30) 22.06.2005, DE, 102005029206  
 (96) 01.06.2006, 06011332.1  
 (97) 05.08.2009, EP 1745806  
 (54) Deformeeritav implantaadimaterjal  
 (73) Heraeus Kulzer GmbH  
 Grüner Weg 11, 63450 Hanau, DE  
 (72) Kühn, Klaus-Dieter, Dr.  
 Königstrasse 46, 35041 Marburg, DE  
 Vogt, Sebastia, Dr.  
 Michaelisstrasse 13A, 99084 Erfurt, DE  
 (74) Leevi Markus  
 Patendibüroo Käosaar & Co OÜ  
 Tähe 94, 50107 Tartu, EE  
 Patendikirjelduse tõlke esitamise kuupäev 02.11.2009

(51) **A61M 1/00 (2006.01)** (10) **E003593**  
 (11) **EE-EP 1839689 B1**  
 (30) 29.03.2006, US, 391757  
 (96) 13.03.2007, 07104077.8  
 (97) 26.08.2009, EP 1839689  
 (54) Elastomeerist valmistatud lukustusribidega kassett  
 (73) Alcon, Inc.  
 P.O. Box 62, Bösch 69, 6331 Hünenberg, CH  
 (72) Nazarifar, Nader  
 28421 La Pradera, Laguna Niguel, CA 92677, US  
 Williams, David L.  
 407 Pirate Road, Newport Beach, CA 92663, US  
 (74) Arno Anijalg  
 Patendibüroo Ustervall OÜ  
 Kivi 21-6, 51009 Tartu, EE  
 Patendikirjelduse tõlke esitamise kuupäev 05.11.2009

(54) Süsteem, milles on düüs ja kinnitussüsteem  
 (73) Boehringer Ingelheim International GmbH  
 Binger Strasse 173, 55216 Ingelheim am Rhein, DE  
 (72) GESER, Johannes  
 Vorderer Boehl 23, 55218 Ingelheim am Rhein, DE  
 HOCHRAINER, Dieter  
 Vor der Hardt 16, 57392 Oberkirchen, DE  
 WACHTEL, Herbert  
 Im Bangert 18, 55411 Bingen, DE  
 DUNNE, Stephen  
 The Cottage Stowmarket, Great Finborough,  
 Suffolk IP14 3AE, GB  
 (74) Andres Mutt  
 OÜ Lasvet  
 Suurtüki 4a, 10133 Tallinn, EE  
 Patendikirjelduse tõlke esitamise kuupäev 30.09.2009

(51) **A61M 5/24 (2006.01)** (10) **E003594**  
**G09F 3/03 (2006.01)**  
 (11) **EE-EP 1527795 B1**  
 (30) 29.10.2003, DE, 10350422  
 (96) 11.08.2004, 04018989.6  
 (97) 23.09.2009, EP 1527795  
 (54) Seade eeltäidetud meditsiiniliste süstalde identifitseerimiseks  
 (73) Arzneimittel GmbH Apotheke Vetter & Co.  
 Ravensburg  
 Schützenstrasse 76, 88212 Ravensburg, DE  
 (72) Fräsch, Eugen  
 Ludwig-Thoma-Weg 2, 88094 Oberteuringen, DE  
 (74) Riho Pikkor  
 Patendibüroo Turvaja OÜ  
 Liivalaia 22, 10118 Tallinn, EE  
 Patendikirjelduse tõlke esitamise kuupäev 30.09.2009

(51) **A61M 15/00 (2006.01)** (10) **E003597**  
 (11) **EE-EP 1633422 B1**  
 (30) 16.06.2003, EP, 03076883  
 (96) 16.06.2004, 04748659.2  
 (97) 29.07.2009, EP 1633422  
 (54) Kuivpulbri inhalaator  
 (73) Rijksuniversiteit Groningen  
 Broerstraat 5, 9712 CP Groningen, NL  
 (72) DE BOER, Anne, Haaije  
 Bouriciuslaan 53, NL-9203 PC Drachten, NL  
 HAGEDOORN, Paul  
 Hunsingostraat 31, NL-9405 ER Assen, NL  
 FRIJLINK, Henderik, Willem  
 Hemstukken 19, NL-9761 KM Eelde, NL  
 (74) Riho Pikkor  
 Patendibüroo Turvaja OÜ  
 Liivalaia 22, 10118 Tallinn, EE  
 Patendikirjelduse tõlke esitamise kuupäev 27.10.2009

(51) **A61M 5/315 (2006.01)** (10) **E003595**  
 (11) **EE-EP 1913967 B1**  
 (30) 04.10.2004, EP, 04023628  
 (96) 14.09.2005, 08075101.9  
 (97) 05.08.2009, EP 1913967  
 (54) Ravimi manustusseadme doosinäidu mehhanism  
 (73) Sanofi-Aventis Deutschland GmbH  
 Brüningstrasse 50, 65929 Frankfurt am Main, DE  
 Terumo Corporation  
 2-44-1 Hatagaya, Shibuya-ku, Tokyo 151-0072, JP  
 (72) Saiki, Masaru  
 1668-15 Ochiai Minami alps-shi,  
 Yamanashi-ken 400-0423, JP  
 (74) Riho Pikkor  
 Patendibüroo Turvaja OÜ  
 Liivalaia 22, 10118 Tallinn, EE  
 Patendikirjelduse tõlke esitamise kuupäev 03.11.2009

(51) **A62C 2/00 (2006.01)** (10) **E003598**  
 (11) **EE-EP 1838396 B1**  
 (30) 17.01.2005, DE, 102005002172  
 (96) 13.01.2006, 06700499.4  
 (97) 23.09.2009, EP 1838396  
 (54) Inertiseerimismeetod tule ärahoidmiseks  
 (73) Amrona AG  
 Untermüli 7, 6302 Zug, CH  
 (72) WAGNER, Ernst-Werner  
 Posener Str. 1, 29308 Winsen/Aller, DE  
 (74) Riho Pikkor  
 Patendibüroo Turvaja OÜ  
 Liivalaia 22, 10118 Tallinn, EE  
 Patendikirjelduse tõlke esitamise kuupäev 09.11.2009

(51) **A61M 11/00 (2006.01)** (10) **E003596**  
 (11) **EE-EP 1509266 B1**  
 (30) 16.05.2002, DE, 10221732  
 (96) 23.04.2003, 03752661.3  
 (97) 01.07.2009, EP 1509266

(51) **B01J 19/00 (2006.01)** (10) **E003599**  
**B01J 19/24 (2006.01)**  
**B01D 3/24 (2006.01)**  
**C08G 63/78 (2006.01)**  
 (11) **EE-EP 1967262 B1**  
 (30) 28.10.2005, US, 731390 P  
 01.08.2006, US, 496835

- (96) 19.10.2006, 08010705.5  
 (97) 30.09.2009, EP 1967262  
 (54) Polümeerisatsiooniprotsess optimeeritud konstruktsiooniga reaktori kasutamisel  
 (73) EASTMAN CHEMICAL COMPANY  
 100 North Eastman Road, Kingsport, TN 37660, US  
 (72) Yount, Thomas Lloyd  
 3208 Nola Lane, Kingsport, TN 37664, US  
 Windes, Larry Cates  
 1212 Jerry Lane, Kingsport, TN 37664, US  
 Debruin, Bruce Roger  
 119 Chadwick Trail, Lexington, SC 29072, US  
 (74) Urmas Kauler  
 Patendibüroo Turvaja OÜ  
 Liivalaia 22, 10118 Tallinn, EE  
 Patendikirjelduse tõlke esitamise kuupäev 22.10.2009

- (51) **B05B 7/08 (2006.01)** (10) **E003600**  
 (11) **EE-EP 1663505 B1**  
 (30) 25.09.2003, SE, 0302550  
 (96) 24.09.2004, 04775471.8  
 (97) 20.05.2009, EP 1663505  
 (54) Otsak ja meetod gaasiturbiinide kompressorite pesemiseks  
 (73) Gas Turbine Efficiency AB  
 P.O. Box 633, 175 27 Järfälla, SE  
 (72) ASPLUND, Peter  
 Berghamnsvägen 61, S-165 71 Hässelby, SE  
 HJERPE, Carl-Johan  
 Sigunvägen 4, S-131 46 Nacka, SE  
 (74) Toom Pungas  
 OÜ Synest  
 pk 977, 13402 Tallinn, EE  
 Patendikirjelduse tõlke esitamise kuupäev 07.08.2009

- (51) **B07C 5/12 (2006.01)** (10) **E003601**  
 (11) **EE-EP 1812176 B1**  
 (30) 20.10.2004, US, 970312  
 (96) 20.09.2005, 05800275.9  
 (97) 02.09.2009, EP 1812176  
 (54) Süsteem ja meetod vormitud anumate inspekteerimiseks ja sorteerimiseks  
 (73) OWENS-BROCKWAY GLASS CONTAINER INC.  
 Three O-I Plaza, One Michael Owens Way, Perrysburg, OH 43551-2999, US  
 (72) DANIEL, Benjamin, L.  
 6205 Country Road 219, Bellevue, OH 44811, US  
 (74) Riho Pikkor  
 Patendibüroo Turvaja OÜ  
 Liivalaia 22, 10118 Tallinn, EE  
 Patendikirjelduse tõlke esitamise kuupäev 05.11.2009

- (51) **B22F 9/24 (2006.01)** (10) **E003602**  
**C22B 34/24 (2006.01)**  
**B22F 9/28 (2006.01)**  
 (11) **EE-EP 1827739 B1**  
 (96) 09.12.2004, 04803653.7

- (97) 19.08.2009, EP 1827739  
 (54) Klapimetallpulbrite tootmine  
 (73) H.C. Starck GmbH  
 Im Schleeke 78-91, 38642 Goslar, DE  
 (72) LÖFFELHOLZ, Josua  
 Zum Sägemühlenfeld 22, 38685 Langelsheim, DE  
 BEHRENS, Frank  
 Bertha-von-Suttner-Strasse 11, 38667 Bad Harzburg, DE  
 SCHMIEDER, Siegfried  
 Theodor-Heuss-Ring 8, 38642 Goslar, DE  
 (74) Riho Pikkor  
 Patendibüroo Turvaja OÜ  
 Liivalaia 22, 10118 Tallinn, EE  
 Patendikirjelduse tõlke esitamise kuupäev 25.09.2009

- (51) **B23P 15/26 (2006.01)** (10) **E003603**  
 (11) **EE-EP 1648654 B1**  
 (30) 24.07.2003, SE, 0302127  
 (96) 09.06.2004, 04736471.6  
 (97) 29.07.2009, EP 1648654  
 (54) Meetod plaatsoojusvaheti valmistamiseks  
 (73) SWEP International AB  
 Bävergatan 9, P.O. Box 105, 261 22 Landskrona, SE  
 (72) RISSLER, Per  
 De La Rose Sträte 9, S-239 30 Skanör, SE  
 NILSSON, Peter  
 Viktoriagatan 11, S-261 35 Landskrona, SE  
 (74) Jürgen Toome  
 OÜ Lasvet  
 Suurtüki 4a, 10133 Tallinn, EE  
 Patendikirjelduse tõlke esitamise kuupäev 29.10.2009

- (51) **B24D 15/10 (2006.01)** (10) **E003604**  
**B24D 15/00 (2006.01)**  
 (11) **EE-EP 1877226 B1**  
 (30) 04.05.2005, EP, 05103729  
 (96) 05.04.2006, 06743242.7  
 (97) 12.08.2009, EP 1877226  
 (54) Mustast-värviliseks värvusnihkega turvaelement  
 (73) SICPA HOLDING S.A.  
 Avenue de Florissant 41, 1008 Prilly, CH  
 (72) DESPLAND, Claude-Alain  
 Chemin de la Cure 8, CH-1008 Prilly, CH  
 STICHELBERGER, Albert  
 Rue du Bugnon 33, CH-1020 Renens, CH  
 MÜLLER, Edgar  
 Rue P.-A. de Faucigny 7, 1700 Fribourg, CH  
 DEGOTT, Pierre  
 Chemin des Falaises 15, CH-1023 Crissier, CH  
 (74) Alla Hämmalov  
 OÜ Intels  
 Riia 11-3, 51010 Tartu, EE  
 Patendikirjelduse tõlke esitamise kuupäev 28.10.2009

- (51) **B28B 1/26 (2006.01)** (10) **E003605**  
**B28B 11/08 (2006.01)**  
 (11) **EE-EP 1699609 B1**

- (30) 29.12.2003, DE, 10361732  
 (96) 13.10.2004, 04790322.4  
 (97) 29.07.2009, EP 1699609  
 (54) Meetod ning seade kiviplakkide kunstlikuks vanandamiseks  
 (73) BAUSTOFFWERKE GEBHART & SOHNE GMBH & CO. KG  
 Hochstrasse 2, 88317 Aichstetten, DE  
 (72) GEBHART, Hans  
 Im Unterdorf 7, 87700 Memmingen, DE  
 ROTHDACH, Martin  
 Unterharter Str. 28, 87752 Holzgünz, DE  
 RIEDLE, Thomas  
 Neue Welt Str. 18/2, 88319 Aitrach, DE  
 SAUTER, Hermann  
 Robert Bosch Str. 11, 88459 Tannheim, DE  
 (74) Riho Pikkor  
 Patendibüroo Turvaja OÜ  
 Liivalaia 22, 10118 Tallinn, EE  
 Patendikirjelduse tõlke esitamise kuupäev 28.10.2009

- (51) **B29C 65/34 (2006.01)** (10) **E003606**  
**F16L 47/03 (2006.01)**  
 (11) **EE-EP 1793978 B1**  
 (30) 01.10.2004, FI, 20041281  
 (96) 30.09.2005, 05793547.0  
 (97) 29.07.2009, EP 1793978  
 (54) Muhvi ja toru elektriline keevitusseade  
 (73) Oy KWH Pipe AB  
 Kapellbacksvägen 240, 65370 Vasa, FI  
 (72) ROLIN, Jan  
 Fredsgatan 4, FI-10300 KARIS, FI  
 KULLAS, Tom  
 Karparövägen 449, FI-65630 KARPARÖ, FI  
 (74) Jürgen Toome  
 OÜ Lasvet  
 Suurtüki 4a, 10133 Tallinn, EE  
 Patendikirjelduse tõlke esitamise kuupäev 28.09.2009

- (51) **B32B 27/08 (2006.01)** (10) **E003607**  
**C08J 7/04 (2006.01)**  
**C09D 131/04 (2006.01)**  
**B65D 65/14 (2006.01)**  
 (11) **EE-EP 1449645 B1**  
 (96) 19.02.2003, 03405101.1  
 (97) 22.07.2009, EP 1449645  
 (54) Pakkekile  
 (73) Alcan Technology & Management Ltd.  
 Badische Bahnhofstrasse 16,  
 8212 Neuhausen am Rheinfall, CH  
 (72) Cerf, Sabine  
 3, Allée des Tilleuls, 57400 Sarrebourg, FR  
 (74) Ljubov Kesselman  
 OÜ Kesna  
 Tedre 77-52, 10616 Tallinn, EE  
 Patendikirjelduse tõlke esitamise kuupäev 07.10.2009

- (51) **B41M 5/00 (2006.01)** (10) **E003608**  
 (11) **EE-EP 1872959 B1**  
 (30) 26.06.2006, IT, MI20061227  
 (96) 27.09.2006, 06121350.0  
 (97) 08.07.2009, EP 1872959  
 (54) Puidupõhiste tasapinnaliste elementide pindade trükkimise meetod  
 (73) Frati, Dante  
 Via Anselma, 43, 46030 Dosolo MN, IT  
 (72) Frati, Dante  
 Via Anselma, 43, 46030 Dosolo MN, IT  
 (74) Tõnu Nelsas  
 AAA Patendibüroo OÜ  
 Tartu mnt 16, 10117 Tallinn, EE  
 Patendikirjelduse tõlke esitamise kuupäev 01.10.2009

- (51) **B42C 7/00 (2006.01)** (10) **E003609**  
 (11) **EE-EP 1371502 B1**  
 (30) 14.06.2002, IT, MI20021332  
 (96) 04.04.2003, 03007728.3  
 (97) 22.07.2009, EP 1371502  
 (54) Masin raamatute kõvade kaante nurkade ümardamiseks  
 (73) SCS Automaberg SNC  
 Via Bosco Frati 14, 24044 Dalmine (BG), IT  
 (72) Scarpellini, Massimo  
 Via Monte Alben 7, 24060 Brusaporto (BG), IT  
 Scarpellini, Dario  
 Via Oglio 1, 24060 Brusaporto (BG), IT  
 Crovetto, Claudio  
 Via Monte Cervino 47, 24068 Seriate (BG), IT  
 (74) Riho Pikkor  
 Patendibüroo Turvaja OÜ  
 Liivalaia 22, 10118 Tallinn, EE  
 Patendikirjelduse tõlke esitamise kuupäev 23.09.2009

- (51) **B44C 1/22 (2006.01)** (10) **E003610**  
**E04F 15/022 (2006.01)**  
**B32B 21/04 (2006.01)**  
**B32B 38/00 (2006.01)**  
 (11) **EE-EP 1555141 B1**  
 (96) 16.01.2004, 04000862.5  
 (97) 19.08.2009, EP 1555141  
 (54) Paneel, meetod paneeli valmistamiseks ja seade paneeli valmistamiseks  
 (73) BERRY FINANCE NV  
 Ingelmunstersteenweg 162, 8780 Oostrozebeke, BE  
 (72) Ljosland, Alf  
 Blindveien 21, 4580 Lyngdal, NO  
 Hindersland, Leif Kare  
 Aunevik, 4580 Lyngdal, NO  
 (74) Jürgen Toome  
 OÜ Lasvet  
 Suurtüki 4a, 10133 Tallinn, EE  
 Patendikirjelduse tõlke esitamise kuupäev 27.10.2009

- (51) **B44D 3/12 (2006.01)** (10) **E003611**  
 (11) **EE-EP 1827873 B1**



- (30) 08.12.2004, DK, 200401904  
21.06.2005, DK, 200500909
- (96) 07.12.2005, 05815285.1
- (97) 29.07.2009, EP 1827873
- (54) Värvirest ja pakend
- (73) Superfos A/S  
Spotorno Allé 8, 2630 Taastrup, DK
- (72) NOER, Torben  
Kirkebakken 80, DK-8330 Beder, DK  
PUDSELYKKE, Lars  
Blomsterhaven 9B, DK-4300 Holbæk, DK  
VUILLOT, Jean-Marc  
428 Route de Tournus, F-71290 Cuisery, FR  
STENSBÖL, Michael  
Evavej 21, DK-3500 Værløse, DK
- (74) Riho Pikkor  
Patendibüroo Turvaja OÜ  
Liivalaia 22, 10118 Tallinn, EE  
Patendikirjelduse tõlke esitamise kuupäev 28.10.2009
- 
- (51) **B60C 11/16 (2006.01)** (10) **E003612**
- (11) **EE-EP 1798068 B1**
- (30) 16.12.2005, FI, 20055678
- (96) 13.12.2006, 06125988.3
- (97) 23.09.2009, EP 1798068
- (54) Naastrehvi naastu naastusüdamik
- (73) Scason Oy  
Silakatu 3b, 20380 Turku, FI
- (72) Hagelin, Pentti  
Kidekatu 4, 20780 Kaarina, FI
- (74) Jürgen Toome  
OÜ Lasvet  
Suurtüki 4a, 10133 Tallinn, EE  
Patendikirjelduse tõlke esitamise kuupäev 06.10.2009
- 
- (51) **B62D 25/18 (2006.01)** (10) **E003613**
- (11) **EE-EP 1740440 B1**
- (30) 03.04.2004, GB, 0407653
- (96) 04.04.2005, 05729663.4
- (97) 15.07.2009, EP 1740440
- (54) Seade pritsmete ärahoidmiseks
- (73) Spraydown Limited  
Touch Business Centre, Cambusbarrow,  
Stirling FK8 3AQ, GB
- (72) DOWNES, John Anthony  
28 Mere Avenue, Bromborough, Wirral L63 0NE,  
GB
- (74) Riho Pikkor  
Patendibüroo Turvaja OÜ  
Liivalaia 22, 10118 Tallinn, EE  
Patendikirjelduse tõlke esitamise kuupäev 14.10.2009
- 
- (51) **B65D 33/34 (2006.01)** (10) **E003614**  
**B65D 75/58 (2006.01)**
- (11) **EE-EP 1714895 B1**
- (96) 18.04.2005, 05008398.9
- (97) 19.08.2009, EP 1714895
- (54) Pakend, pakendiga pakendatud toiduaine, pakke-
- materjal, meetod pakkematerjali valmistamiseks ja toiduaine pakendamiseks
- (73) Kraft Foods R & D, Inc.  
Three Lakes Drive, Northfield, IL 60093, US
- (72) Exner, Ron  
Ichoring 22, 82057 Icking, DE  
Dagestad, Olav  
Kloeffterhagen 63, 1067 Oslo, NO
- (74) Andres Mutt  
OÜ Lasvet  
Suurtüki 4a, 10133 Tallinn, EE  
Patendikirjelduse tõlke esitamise kuupäev 30.09.2009
- 
- (51) **B65D 41/34 (2006.01)** (10) **E003615**
- (11) **EE-EP 1786694 B1**
- (30) 30.07.2004, DE, 102004037023  
05.08.2004, DE, 102004038144
- (96) 29.07.2005, 05771336.4
- (97) 29.07.2009, EP 1786694
- (54) Anumate survepöör-sulgurmehhanism
- (73) Silgan Holdings Inc.  
(Corporation of the State of Delaware)  
4 Landmark Square Suite 400, Stamford, CT 06901,  
US
- (72) DOBBELSTEIN, Peter  
Hanauerstrasse 3b, 64832 Babenhausen, DE  
PFROMM, Carsten  
Gehaegestrasse, 30655 Hannover, DE
- (74) Riho Pikkor  
Patendibüroo Turvaja OÜ  
Liivalaia 22, 10118 Tallinn, EE  
Patendikirjelduse tõlke esitamise kuupäev 26.10.2009
- 
- (51) **B65D 71/00 (2006.01)** (10) **E003616**  
**B65D 19/00 (2006.01)**
- (11) **EE-EP 1740484 B1**
- (30) 30.04.2004, SE, 0401137
- (96) 27.04.2005, 05736463.0
- (97) 01.04.2009, EP 1740484
- (54) Platvorm
- (73) Inter IKEA Systems B.V.  
1, Olof Palmestraat, 2616 LN Delft, NL
- (72) DICKNER, Allan  
Storkstigen 16, S-343 35 Älmhult, SE  
LÖRGAARD, Bo  
Mossvägen 5, 302 56 Halmstad, SE
- (74) Tõnu Nelsas  
AAA Patendibüroo OÜ  
Tartu mnt 16, 10117 Tallinn, EE  
Patendikirjelduse tõlke esitamise kuupäev 29.06.2009
- 
- (51) **B65D 83/14 (2006.01)** (10) **E003617**  
**G06K 19/07 (2006.01)**  
**A61M 15/00 (2006.01)**
- (11) **EE-EP 1915301 B1**
- (30) 08.06.2005, DE, 102005026564
- (96) 08.06.2006, 06763586.2
- (97) 12.08.2009, EP 1915301

- (54) Aerosoolmahuti  
 (73) Nycomed GmbH  
 Byk-Gulden-Strasse 2, 78467 Konstanz, DE  
 (72) DIETRICH, Rango  
 Im Tiergarten 16, 78465 Konstanz, DE  
 EMSER, Gabriele  
 Windegstr. 1, 8280 Kreuzlingen, CH  
 PFEIFFER, Jutta  
 Eichenweg 11, 88085 Langenargen, DE  
 LANGE, Michael  
 Birnauerstr. 1, 78464 Konstanz, DE  
 (74) Riho Pikkor  
 Patendibüroo Turvaja OÜ  
 Liivalaia 22, 10118 Tallinn, EE  
 Patendikirjelduse tõlke esitamise kuupäev 02.11.2009

- (51) **B65G 15/08 (2006.01)** (10) **E003618**  
**B65G 15/60 (2006.01)**  
 (11) **EE-EP 1948537 B1**  
 (96) 15.10.2005, 05794422.5  
 (97) 29.07.2009, EP 1948537  
 (54) Konveier, eelkõige torukonveier  
 (73) FLSMIDTH Koch GmbH  
 Karl-Koch-Strasse 1, 66787 Wadgassen, DE  
 (72) STORCH, Thomas  
 Am Graben 21, 2464 Göttlesbrunn, AT  
 (74) Arno Anijalg  
 Patendibüroo Ustervall OÜ  
 Kivi 21-6, 51009 Tartu, EE  
 Patendikirjelduse tõlke esitamise kuupäev 19.10.2009

- (51) **B66B 11/00 (2006.01)** (10) **E003619**  
 (11) **EE-EP 1558513 B1**  
 (30) 04.11.2002, FI, 20021959  
 31.01.2003, FI, 20030153  
 01.10.2003, WO, PCT/FI03/00714  
 (96) 04.11.2003, 03810470.9  
 (97) 09.09.2009, EP 1558513  
 (54) Hõõrdveorattaga vasturaskuseta lift  
 (73) Kone Oyj (Kone Corporation)  
 Kartanontie 1, 00330 Helsinki, FI  
 (72) AULANKO, Esko  
 Käenkatu 6 C 33, FIN-04230 Kerava, FI  
 MUSTALAHTI, Jorma  
 Raivaajantie 13, FIN-05620 Hyvinkää, FI  
 (74) Jürgen Toome  
 OÜ Lasvet  
 Suurtüki 4a, 10133 Tallinn, EE  
 Patendikirjelduse tõlke esitamise kuupäev 20.10.2009

- (51) **C02F 1/48 (2006.01)** (10) **E003620**  
 (11) **EE-EP 1636139 B1**  
 (30) 10.06.2003, DE, 10326490  
 (96) 25.05.2004, 04739333.5  
 (97) 15.07.2009, EP 1636139  
 (54) Vee töötlemise seade  
 (73) Flettner, Marc  
 Mühlenbergweg 18, 40629 Düsseldorf, DE

- (72) Flettner, Marc  
 Mühlenbergweg 18, 40629 Düsseldorf, DE  
 (74) Mart Enn Koppel  
 Patendibüroo Koppel OÜ  
 Kajaka 4-10, 11317 Tallinn, EE  
 Patendikirjelduse tõlke esitamise kuupäev 15.10.2009

- (51) **C07C 33/02 (2006.01)** (10) **E003621**  
**C07C 69/24 (2006.01)**  
**C07C 47/21 (2006.01)**  
**A61K 31/22 (2006.01)**  
**A61K 31/11 (2006.01)**  
**A61K 31/045 (2006.01)**  
**A61P 29/00 (2006.01)**  
**A61P 35/00 (2006.01)**  
**A61P 39/06 (2006.01)**  
 (11) **EE-EP 1501774 B1**  
 (30) 07.05.2002, IT, MI20020960  
 (96) 06.05.2003, 03749867.2  
 (97) 12.08.2009, EP 1501774  
 (54) Radikaalidevastase toimega polüküllastumata  
 lineaarsed aldehüüdid ning nende derivaadid  
 (73) Giuliani S.p.A.  
 Via P. Palagi 2, 20129 Milano, IT  
 (72) STRADI, Riccardo  
 Via Sansovino,33, I-20133 Milano, IT  
 BERTELLI, Aldo  
 Via San Martino, 11/B, I-20122 Milano, IT  
 PINI, Elena  
 Via Sismondi, 5, I-20133 Milano, IT  
 (74) Enn Urgas  
 Patendibüroo Turvaja OÜ  
 Liivalaia 22, 10118 Tallinn, EE  
 Patendikirjelduse tõlke esitamise kuupäev 02.10.2009

- (51) **C07C 69/00 (2006.01)** (10) **E003622**  
 (11) **EE-EP 1840125 B1**  
 (30) 29.08.2002, FR, 0210707  
 (96) 27.08.2003, 07013954.8  
 (97) 24.06.2009, EP 1840125  
 (54) Vaheühendid dioksaan-2-alküülkarbamaatide  
 valmistamiseks  
 (73) sanofi-aventis  
 174, Avenue de France, 75013 Paris, FR  
 (72) Abouabdellah, Ahmed  
 c/o Sanofi Aventis, Direction Brevets,  
 174 Avenue de France, 75013 Paris, FR  
 Bas, Michèle  
 3 ru Val des Oliviers, 34570 Pignan, FR  
 Dargazanli, Gihad  
 47 boulevard de la Vanne, 94230 Cachan, FR  
 Hoornaert, Christian  
 49 avenue Aristide Briand, 92160 Antony, FR  
 Li, Adrien Tak  
 14 rue Pierre Bonnard, 92260 Fontenay aux Roses,  
 FR  
 Medaisko, Florence  
 28 avenue Ronsard, 94100 Saint Maur des Fosses,  
 FR

(74) Enn Urgas  
Patendibüroo Turvaja OÜ  
Liivalaia 22, 10118 Tallinn, EE  
Patendikirjelduse tõlke esitamise kuupäev 22.09.2009

(51) *C07C 209/46 (2006.01)* (10) **E003623**  
*C07C 211/63 (2006.01)*  
*C07C 59/88 (2006.01)*  
*A61K 31/205 (2006.01)*

(11) **EE-EP 1940772 B1**  
(30) 28.10.2005, FR, 0511103  
(96) 27.10.2006, 06831310.5  
(97) 05.08.2009, EP 1940772  
(54) Kvaternaarse happe ja ammooniumisoola valmistamise uudne meetod  
(73) Fournier Laboratories Ireland Limited  
Anngrove Carrigtwohill, Co. Cork, IE  
(72) DELLIS, Philippe  
Résidence les Tourelles Bât. A  
1015 Boulevard du Maréchal Leclerc, 06360 Eze, FR  
NASAR, Kamel  
3, allée des Catalpas, 38780 Estrablin, FR  
(74) Tõnu Nelsas  
AAA Patendibüroo OÜ  
Tartu mnt 16, 10117 Tallinn, EE  
Patendikirjelduse tõlke esitamise kuupäev 29.10.2009

(51) *C07C 215/44 (2006.01)* (10) **E003624**  
*C07D 295/096 (2006.01)*  
*C07D 209/14 (2006.01)*  
*C07D 333/58 (2006.01)*  
*C07D 307/81 (2006.01)*  
*C07D 277/66 (2006.01)*  
*A61K 31/133 (2006.01)*  
*A61P 25/00 (2006.01)*

(11) **EE-EP 1406858 B1**  
(30) 17.07.2001, DE, 10135636  
(96) 15.07.2002, 02754882.5  
(97) 01.07.2009, EP 1406858  
(54) Asendatud 4-aminotsükloheksanoolid  
(73) Grünenthal GmbH  
Zieglerstrasse 6, 52078 Aachen, DE  
(72) SUNDERMANN, Bernd  
Oppenhoffallee 83-85, 52066 Aachen, DE  
HENNIES, Hagen-Heinrich  
Eicherscheid 56, 52152 Simmerath, DE  
ENGLBERGER, Werner  
Sonnenweg 1, 52223 Stolberg, DE  
WNENDT, Stephan  
Adenauerallee 203, 52066 Aachen, DE  
(74) Ljubov Kesselman  
OÜ Kesna  
Tedre 77-52, 10616 Tallinn, EE  
Patendikirjelduse tõlke esitamise kuupäev 30.09.2009

(51) *C07C 229/08 (2006.01)* (10) **E003625**  
*C07C 229/28 (2006.01)*

*A61K 31/195 (2006.01)*

*A61P 25/00 (2006.01)*

*A61P 1/00 (2006.01)*

(11) **EE-EP 1492761 B1**  
(30) 28.03.2002, US, 368413 P  
(96) 17.03.2003, 03706831.9  
(97) 22.07.2009, EP 1492761  
(54)  $\alpha$ 2 $\delta$ -valgu suhtes afiinsed aminohapped  
(73) Warner-Lambert Company LLC  
235 East 42nd Street, New York, NY 10017, US  
(72) Barta, Nancy Sue  
6186 Windemere Pointe, Brighton, Michigan, 48116, US  
Schwarz, Jacob Bradley  
1005 W. Washington Street, Ann Arbor, MI 48103, US  
Thorpe, Andrew John  
4157 Lori Lynn Lane, Whitmore Lake, MI 48189, US  
Wustrow, David Juergen  
5101 John Holmes Road, Ann Arbor, MI 48103, US  
(74) Raivo Koitel  
Patendi- & Kaubamärgibüroo Koitel OÜ  
Tartu mnt 65, 10115 Tallinn, EE  
Patendikirjelduse tõlke esitamise kuupäev 21.09.2009

(51) *C07C 233/05 (2006.01)* (10) **E003626**  
*C07C 255/50 (2006.01)*  
*A61K 31/165 (2006.01)*  
*A61K 31/275 (2006.01)*

(11) **EE-EP 1558565 B1**  
(30) 16.10.2002, US, 270732  
24.02.2003, US, 371213  
(96) 14.10.2003, 03777595.4  
(97) 29.04.2009, EP 1558565  
(54) Halogeenitud selektiivsed androgeeni retseptori modulaatorid ja nende kasutuse meetodid  
(73) University of Tennessee Research Foundation  
1534 White Avenue, Suite 403,  
Knoxville TN 37996, US  
(72) DALTON, James, T.  
2706 Wellesley Drive, Upper Arlington, OH 43221, US  
MILLER, Duane, D.  
8706 Maple Creek Cove, Germantown, TN 38139, US  
YIN, Donghua  
23 Lee Drive, Pawcatuck, CT 06379, US  
HE, Yali  
101 Technology Place, Florence, SC 25901, US  
STEINER, Mitchell, S.  
8894 Silver Bark Drive, Germantown, TN 38138, US  
VEVERKA, Karen, A.  
669 Featherwind Cove S., Cordova, TN 38018, US  
(74) Ljubov Kesselman  
OÜ Kesna  
Tedre 77-52, 10616 Tallinn, EE  
Patendikirjelduse tõlke esitamise kuupäev 25.09.2009

- (51) **C07C 233/63 (2006.01)** (10) **E003627**  
**C07D 307/32 (2006.01)**  
**A61P 11/14 (2006.01)**  
**A61P 25/34 (2006.01)**  
**A61P 17/00 (2006.01)**  
**A61K 31/223 (2006.01)**  
**A61K 31/365 (2006.01)**
- (11) **EE-EP 1871738 B1**
- (30) 29.03.2005, US, 667166 P  
 20.05.2005, US, 683384 P  
 25.07.2005, US, 702505 P  
 13.08.2005, US, 203728  
 09.02.2006, US, 772374 P
- (96) 23.03.2006, 06710144.4  
 (97) 15.07.2009, EP 1871738
- (54) N-alküülkarbonüülaminohappe estrid ja N-alküülkarbonüülaminolaktooni ühendid ning nende kasutamine
- (73) Wei, Edward T.  
 480 Grizzly Park Blvd., Berkeley, CA 94708, US
- (72) Wei, Edward T.  
 480 Grizzly Park Blvd., Berkeley, CA 94708, US
- (74) Leevi Markus  
 Patendibüroo Käosaar & Co OÜ  
 Tähe 94, 50107 Tartu, EE
- Patendikirjelduse tõlke esitamise kuupäev 29.09.2009

- (51) **C07C 259/10 (2006.01)** (10) **E003628**
- (11) **EE-EP 1611088 B1**
- (30) 07.04.2003, US, 461286 P  
 21.04.2003, US, 464448 P
- (96) 06.04.2004, 04749791.2  
 (97) 17.06.2009, EP 1611088
- (54) Hüdroksamaadid kui terapeutilised agensid
- (73) Pharmacyclics, Inc.  
 995 East Arques Avenue, Sunnyvale, CA 94086, US
- (72) VERNER, Eric J.  
 709 Catamaran Street, 1, Foster City, CA 94404, US  
 SENDZIK, Martin  
 225 42nd Avenue, San Mateo, CA 94403, US  
 BASKARAN, Chitra  
 258 Bonita Lane, Foster City, CA 94404, US  
 BUGGY, Joseph J.  
 23 Willow Glen Way, San Carlos, CA 94070, US  
 ROBINSON, James  
 1849 Itasca Avenue, Sacramento, CA 95836, US
- (74) Tõnu Nelsas  
 AAA Patendibüroo OÜ  
 Tartu mnt 16, 10117 Tallinn, EE
- Patendikirjelduse tõlke esitamise kuupäev 17.09.2009

- (51) **C07C 315/02 (2006.01)** (10) **E003629**  
**C07C 315/06 (2006.01)**  
**C07C 317/46 (2006.01)**  
**A61K 31/277 (2006.01)**  
**A61P 5/28 (2006.01)**  
**A61P 43/00 (2006.01)**
- (11) **EE-EP 1462442 B1**
- (30) 13.12.2001, JP, 2001380686

- 06.06.2002, JP, 2002166213
- (96) 13.12.2002, 02788815.5  
 (97) 26.08.2009, EP 1462442
- (54) Bikalutamidi kristallid ja nende valmistamismeetod
- (73) Sumitomo Chemical Company, Limited  
 27-1, Shinkawa 2-chome, Chuo-ku,  
 Tokyo 104-8260, JP
- (72) SHINTAKU, Tetsuya,  
 SUMIKA FINE CHEMICALS CO., LTD., Central  
 Res. Lab., 3-1-21, Utajima, Nishiyodogawa,  
 Osaka-shi, Osaka 555-0021, JP  
 KATSURA, Tadashi,  
 SUMIKA FINE CHEMICALS CO., LTD., Central  
 Res. Lab., 3-1-21, Utajima, Nishiyodogawa,  
 Osaka-shi, Osaka 555-0021, JP  
 ITAYA, Nobushige,  
 SUMIKA FINE CHEMICALS CO., LTD., Central  
 Res. Lab., 3-1-21, Utajima, Nishiyodogawa,  
 Osaka-shi, Osaka 555-0021, JP
- (74) Piret Niidas  
 OÜ Lasvet  
 Suurtüki 4a, 10133 Tallinn, EE
- Patendikirjelduse tõlke esitamise kuupäev 08.10.2009

- (51) **C07C 323/32 (2006.01)** (10) **E003630**  
**C07C 323/19 (2006.01)**  
**C07D 333/28 (2006.01)**  
**A61K 31/10 (2006.01)**  
**A61K 31/381 (2006.01)**  
**A61P 3/06 (2006.01)**
- (11) **EE-EP 1667964 B1**
- (30) 19.09.2003, US, 504146 P  
 (96) 16.09.2004, 04816875.1  
 (97) 22.07.2009, EP 1667964
- (54) 4-((fenoksüalküül)tio)fenoksüaadikhapped ja analoogid
- (73) Janssen Pharmaceutica NV  
 Turnhoutseweg 30, 2340 Beerse, BE
- (72) KUO, Gee-Hong  
 3 Traveller Way, Scotch Plains, NJ 07076, US  
 ZHANG, Rui  
 155 Matthews Farm Road, Belle Mead, NJ 08502, US  
 WANG, Aihua  
 1723 Foxwood Dr., Jamison, PA 18929, US  
 DEANGELIS, Alan, R.  
 108 Route 31 South, Pennington, NJ 08534, US
- (74) Harald Tehver  
 Patendibüroo Turvaja OÜ  
 Liivalaia 22, 10118 Tallinn, EE
- Patendikirjelduse tõlke esitamise kuupäev 23.09.2009

- (51) **C07D 207/335 (2006.01)** (10) **E003631**  
**C07D 307/52 (2006.01)**  
**C07D 333/20 (2006.01)**  
**C07F 9/572 (2006.01)**  
**C07F 9/655 (2006.01)**  
**C07F 9/6553 (2006.01)**  
**A61K 31/341 (2006.01)**



- A61K 31/40 (2006.01)**  
**A61K 31/381 (2006.01)**  
**A61P 1/00 (2006.01)**  
**A61P 3/00 (2006.01)**  
**A61P 7/00 (2006.01)**  
**A61P 9/00 (2006.01)**  
**A61P 11/00 (2006.01)**  
**A61P 13/00 (2006.01)**  
**A61P 17/00 (2006.01)**  
**A61P 19/00 (2006.01)**  
**A61P 21/00 (2006.01)**  
**A61P 25/00 (2006.01)**
- (11) **EE-EP 1471054 B1**  
(30) 11.01.2002, JP, 2002004456  
11.01.2002, JP, 2002004484  
(96) 09.01.2003, 03701048.5  
(97) 01.07.2009, EP 1471054  
(54) Aminoalkoholi derivaat või fosfoonhappe derivaat ja neid sisaldav ravimkompositsioon  
(73) Daiichi Sankyo Company, Limited  
3-5-1, Nihonbashi Honcho Chuo-ku, Tokyo, JP  
(72) NISHI, Takahide  
2-58 Hiromachi 1-chome, Shinagawa-ku, Tokyo 140-8710, JP  
SHIMOZATO, Takaichi  
2-58 Hiromachi 1-chome, Shinagawa-ku, Tokyo 140-8710, JP  
NARA, Futoshi  
2-58 Hiromachi 1-chome, Shinagawa-ku, Tokyo 140-8710, JP  
MIYAZAKI, Shojiro  
2-58 Hiromachi 1-chome, Shinagawa-ku, Tokyo 140-8710, JP  
(74) Enn Urgas  
Patendibüroo Turvaja OÜ  
Liivalaia 22, 10118 Tallinn, EE  
Patendikirjelduse tõlke esitamise kuupäev 21.09.2009
- 
- (51) **C07D 209/34 (2006.01)** (10) **E003632**  
(11) **EE-EP 1776339 B1**  
(30) 11.05.2004, HU, 0400957  
05.05.2005, HU, 0500464  
(96) 11.05.2005, 05779909.0  
(97) 01.07.2009, EP 1776339  
(54) 3-(((4-fenüül)piperasiin-1-üül)alküül)-3-alküül-1,3-dihüdro-2H-indool-2-ooni derivaadid ja nendega seotud ühendid kesknärvisüsteemi häirete raviks  
(73) EGIS Gyógyszergyár Nyrt  
1106 Budapest, Keresztúri út 30-38, HU  
(72) VOLK, Balázs  
Atlasz u. 34, H-1165 Budapest, HU  
BARKÓCZY, József  
Szirom u. 4-6, H-1016 Budapest, HU  
SIMIG, Gyula  
Hollósy S. u. 25, H-1126 Budapest, HU  
MEZEI, Tibor  
Borz u. 4., H-1122 Budapest, HU  
KAPILLERNÉ DEZSÓFI, Rita  
Falk Miksa u. 3., H-1055 Budapest, HU  
FLÓRIAN, Endréne
- Györök u. 8, H-1113 Budapest, HU  
GACSÁLYI, István  
Baross u. 67, H-1201 Budapest, HU  
PALLAGI, Katalin  
Hold u. 25, H-1054 Budapest, HU  
GIGLER, Gábor  
Etele u. 73., H-1119 Budapest, HU  
LÉVAY, György  
Gábor Áron u. 10, H-2092 Budakeszi, HU  
MÓRICZ, Krisztina  
Damjanich u. 58, H-1071 Budapest, HU  
LEVELEKI, Csilla  
Tárkony u.47., H-1029 Budapest, HU  
SZIRAY, Nóra  
Boróka u. 12., H-1025 Budapest, HU  
SZÉNÁSI, Gábor  
Lobogó u. 6/B, H-2096 Uröm, HU  
EGYED, András  
Ujvidék u. 58, H-1145 Budapest, HU  
HÁRSING, László Gábor  
Dembinszky u. 8, H-1071 Budapest, HU  
(74) Jüri Käosaar  
Patendibüroo Käosaar & Co OÜ  
Tähe 94, 50107 Tartu, EE  
Patendikirjelduse tõlke esitamise kuupäev 30.09.2009
- 
- (51) **C07D 209/42 (2006.01)** (10) **E003633**  
(11) **EE-EP 1861367 B1**  
(30) 14.03.2005, IN, MU02752005  
(96) 09.06.2005, 05799448.5  
(97) 15.07.2009, EP 1861367  
(54) Parandatud meetod perindopriili puhastamiseks  
(73) Les Laboratoires Servier  
22, rue Garnier, 92200 Neuilly-sur-Seine, FR  
(72) SINGH, Girij Pal  
Lupin Ltd. (Research Park), 46A/47A, Nande Village, Taluka Mulshi, Pune 411 042, Maharashtra, IN  
GODBOLE, Himanshu Madhav  
Lupin Ltd. (Research Park), 46A/47A, Nande Village, Taluka Mulshi, Pune 411 042, Maharashtra, IN  
RANANAWARE, Umesh Babanrao  
Lupin Ltd. (Research Park), 46A/47A, Nande Village, Taluka Mulshi, Pune 411 042, Maharashtra, IN  
DHAKE, Vilas Nathu  
Lupin Ltd. (Research Park), 46A/47A, Nande Village, Taluka Mulshi, Pune 411 042, Maharashtra, IN  
TAMBE, Suhas Ganpat  
Lupin Ltd. (Research Park), 46A/47A, Nande Village, Taluka Mulshi, Pune 411 042, Maharashtra, IN  
NEHATE, Sagar Purushottam  
Lupin Ltd. (Research Park), 46A/47A, Nande Village, Taluka Mulshi, Pune 411 042, Maharashtra, IN  
(74) Tõnu Nelsas  
AAA Patendibüroo OÜ

Tartu mnt 16, 10117 Tallinn, EE  
Patendikirjelduse tõlke esitamise kuupäev 12.10.2009

- (51) **C07D 213/65 (2006.01)** (10) **E003634**  
**C07D 401/10 (2006.01)**  
**A61K 31/4418 (2006.01)**  
**A61P 25/00 (2006.01)**
- (11) **EE-EP 1979321 B1**  
(30) 30.01.2006, FR, 0600784  
(96) 30.01.2007, 07730888.0  
(97) 29.07.2009, EP 1979321
- (54) Uudsed püridinüülaminoalküleen- ja püridinüül-oksüalküleen-tsüklopropanamiinid, protsess nende valmistamiseks ja neid sisaldavad farmatseutilised kompositsioonid
- (73) Les Laboratoires Servier  
12, Place de La Défense, 92415 Courbevoie Cedex, FR
- (72) GOLDSTEIN, Solo  
56, rue des Moulineaux, F-92150 Suresnes, FR  
GUILLONNEAU, Claude  
21, rue des Bergères, F-92140 Clamart, FR  
CHARTON, Yves  
9, allée Esterel, F-92330 Sceaux, FR  
LOCKHART, Brian  
1, résidence La Trouée, F-78810 Feucherolles, FR  
LESTAGE, Pierre  
9, allée de la Grande Terre,  
F-78170 La Celle Saint Cloud, FR
- (74) Juhan Hämmalov  
OÜ Intels  
Riia 11-3, 51010 Tartu, EE  
Patendikirjelduse tõlke esitamise kuupäev 23.10.2009

- (51) **C07D 215/26 (2006.01)** (10) **E003635**  
(11) **EE-EP 1599450 B1**  
(30) 28.02.2003, US, 450945 P  
(96) 27.02.2004, 04715306.9  
(97) 24.06.2009, EP 1599450
- (54) 5-[(R)-2-(5,6-dietüülindaan-2-üülamino)-1-hüdroksüetüül]-8-hüdroksü-(1H)-kinoliin-2-oonsoolade, mis on kasulikud adrenoretseptori agonistidena, valmistamismeetod
- (73) Novartis AG  
Lichtstrasse 35, 4056 Basel, CH
- (72) LOHSE, Olivier  
18, Rue des Sapins, F-68170 Rixheim, FR  
VOGEL, Caspar  
Jonas Breitenstein str. 14, 4102 Binningen, CH
- (74) Leevi Markus  
Patendibüroo Käosaar & Co OÜ  
Tähe 94, 50107 Tartu, EE  
Patendikirjelduse tõlke esitamise kuupäev 11.09.2009

- (51) **C07D 223/00 (2006.01)** (10) **E003636**  
(11) **EE-EP 1633719 B1**  
(30) 17.06.2003, US, 479378 P  
(96) 16.06.2004, 04809449.4

- (97) 07.10.2009, EP 1633719  
(54) Asendatud spirobensasepiinid  
(73) Janssen Pharmaceutica NV  
Turnhoutseweg 30, 2340 Beerse, BE  
(72) PATEL, Mona  
201 Tomahawk Court, Belle Mead, NJ 08502, US  
RYBCZYNSKI, Philip, J.  
29 Tuscarora Trail, Branchburg, NJ 08876, US  
XIANG, Min, Amy  
29 Forest Avenue, Bridgewater, NJ 08807, US  
(74) Harald Tehver  
Patendibüroo Turvaja OÜ  
Liivalaia 22, 10118 Tallinn, EE  
Patendikirjelduse tõlke esitamise kuupäev 30.10.2009

- (51) **C07D 223/16 (2006.01)** (10) **E003637**  
**C07D 401/12 (2006.01)**  
**C07D 403/12 (2006.01)**  
**C07D 409/12 (2006.01)**  
**C07D 417/12 (2006.01)**  
**A61K 31/55 (2006.01)**  
**A61P 3/04 (2006.01)**  
**A61P 25/00 (2006.01)**  
**A61P 25/22 (2006.01)**  
**A61P 25/24 (2006.01)**
- (11) **EE-EP 1924560 B1**  
(30) 01.09.2005, US, 713495 P  
(96) 01.09.2006, 06802858.8  
(97) 05.08.2009, EP 1924560
- (54) 6-asendatud-2,3,4,5-tetrahydro-1H-benso[d]asepiinid 5-HT<sub>2c</sub> retseptori agonistidena
- (73) ELI LILLY AND COMPANY  
Lilly Corporate Center, Indianapolis, Indiana 46285, US
- (72) ALLEN, John, Gordon  
5255 Via Capote, Newbury Park, California 91320, US  
BRINER, Karin  
7649 Pinesprings East Drive,  
Indianapolis, IN 46256, US  
GALKA, Christopher, Stanley  
13690 North Stone Haven Drive, Carmel, IN 46033, US  
HOYING, Richard, Charles  
8136 Timberwood Drive, Plainfield, IN 46168, US  
MARTINEZ-GRAU, Maria, Angeles  
LILLY S.A. Avenida De La Industria 30,  
E-28108 Alcobendas, Madrid, ES  
MIYASHIRO, Julie  
7516 Arcadia Street, Morton Grove, IL 60053, US  
POKROVSKAIA, Natalia  
202-335 Carnarvon Street, New Westminster,  
British Columbia V3L 1B9, CA  
REINHARD, Matthew, Robert  
8301 Scarsdale Court, Indianapolis, IN 46256, US  
(74) Leevi Markus  
Patendibüroo Käosaar & Co OÜ  
Tähe 94, 50107 Tartu, EE  
Patendikirjelduse tõlke esitamise kuupäev 08.10.2009

- (51) *C07D 223/16 (2006.01)* (10) **E003638** *C07D 417/06 (2006.01)*  
*A61K 31/55 (2006.01)* *A61K 31/55 (2006.01)*  
*A61P 3/06 (2006.01)* *A61P 3/04 (2006.01)*  
*A61P 9/10 (2006.01)* *A61P 25/00 (2006.01)*  
*C07D 403/04 (2006.01)* *A61P 25/22 (2006.01)*  
*C07D 403/12 (2006.01)* *A61P 25/24 (2006.01)*  
*C07D 223/14 (2006.01)* (11) **EE-EP 1926712 B1**  
*C07D 223/32 (2006.01)* (30) 01.09.2005, US, 713584 P  
*C07D 225/06 (2006.01)* (96) 01.09.2006, 06802904.0  
*C07D 405/12 (2006.01)* (97) 29.07.2009, EP 1926712  
*C07D 405/06 (2006.01)* (54) 6-asendatud 2,3,4,5-tetrahidro-1H-benso[d]asepiinid  
*C07D 413/04 (2006.01)* 5-HT<sub>2C</sub> retseptori agonistidena  
*C07D 491/04 (2006.01)* (73) ELI LILLY AND COMPANY  
 Lilly Corporate Center, Indianapolis, Indiana 46285,  
 US  
 (11) **EE-EP 1670768 B1** (72) ALLEN, John Gordon  
 (30) 08.10.2003, US, 509736 P 5255 Via Capote, Newbury Park, California 91320,  
 (96) 07.10.2004, 04793889.9 US  
 (97) 09.09.2009, EP 1670768 BRINER, Karin  
 (54) Ühendid ja meetodid düslipideemia raviks 7649 Pinesprings East Drive,  
 (73) ELI LILLY AND COMPANY Indianapolis, IN 46256, US  
 Lilly Corporate Center, Indianapolis, Indiana 46285,  
 US  
 (72) CAO, Guoqing CAMP, Anne Marie  
 12559 Pebble Knoll Way, Carmel, IN 46033, US Eli Lilly and Company Limited, Kingsclere Road,  
 DESCRIBANO, Ana Maria Basingstoke Hampshire RG21 6XA, GB  
 Lilly, S.A., Avda. Industria, 30, CASES-THOMAS, Manuel Javier  
 28108 Alcobendas-Madrid, ES Eli Lilly and Company Limited, Kingsclere Road,  
 FERNANDEZ, Maria Carmen Basingstoke Hampshire RG21 6XA, GB  
 Lilly, S.A., Avda. Industria, 30, HOYING, Richard Charles  
 E-28108 Alcobendas-Madrid, ES 8136 Timberwood, Plainfield, In 46168, US  
 FIELDS, Todd MARTINEZ-GRAU, Maria Angeles  
 7726 Heatherdown Court, Indianapolis, IN 46259, Lilly S.A. Avenida de la Industria, 30, E-28108  
 US Alcobendas, ES  
 GERNERT, Douglas, Linn MAZANETZ, Michael Philip  
 10922 Limbach Court, Indianapolis, IN 46236, US Eli Lilly and Company Limited, Kingsclere Road,  
 CIOFFI, Christopher, Lawrence Basingstoke Hampshire RG21 6XA, GB  
 1056 Spring Avenue Ext., Troy, NY 12180, US POKROVSKAIA, Natalia  
 HERR, Robert, Jason 202-335 Carnarvon Street, New Westminster,  
 248 New Salem South, Voorheesville, NY 12186, British Columbia V3L 1B9, CA  
 US RATHMELL, Richard Edmund  
 MANTLO, Nathan, Bryan Eli Lilly and Company Limited, Kingsclere Road,  
 7325 East County Road 800 North, Basingstoke Hampshire RG21 6XA, GB  
 Brownsburg, IN 46112, US ROTHHAAR, Roger, Ryan  
 MARTIN DE LA NAVA, Eva Maria 5282 West 775 South, Reelsville, IN 46171, US  
 Lilly, S.A., Avda. Industria, 30, SAPMAZ, Selma  
 E-28108 Alcobendas-Madrid, ES Eli Lilly and Company Limited, Kingsclere Road,  
 MATEO HERRANZ, Ana Isabel Basingstoke Hampshire RG21 6XA, GB  
 Lilly, S.A., Avda. Industria, 30, WILLIAMS, Andrew Caerwyn  
 E-28108 Alcobendas-Madrid, ES Eli Lilly and Company Limited, Kingsclere Road,  
 MAYHUGH, Daniel, Ray Basingstoke Hampshire RG21 6XA, GB  
 9681 Troon Court, Carmel, IN 46032, US  
 WANG, Xiaodong  
 14066 Honey Tree Drive, Carmel, IN 46032, US  
 (74) Leevi Markus (74) Leevi Markus  
 Patendibüroo Käosaar & Co OÜ Patendibüroo Käosaar & Co OÜ  
 Tähe 94, 50107 Tartu, EE Tähe 94, 50107 Tartu, EE  
 Patendikirjelduse tõlke esitamise kuupäev 05.11.2009 Patendikirjelduse tõlke esitamise kuupäev 02.10.2009

- 
- (51) *C07D 223/16 (2006.01)* (10) **E003639** *C07D 239/42 (2006.01)* (11) **EE-EP 1701944 B1**  
*C07D 401/06 (2006.01)* *C07D 401/12 (2006.01)* (30) 08.01.2004, US, 534898 P  
*C07D 403/04 (2006.01)* *C07D 405/14 (2006.01)* (96) 10.01.2005, 05726205.7

- (97) 29.07.2009, EP 1701944
- (54) 2-(amino-asendatud)-4-ariülpüramidiinid ja nendega seotud ühendid, mis on kasulikud põletikuliste haiguste raviks
- (73) MILLENNIUM PHARMACEUTICALS, INC.  
40 Landsdowne Street, Cambridge, MA 02139, US
- (72) FLEMING, Paul, E.  
7 Sunnyside Avenue, Wellesley, MA 02482, US
- SHI, Zhan  
18 Shagbark Road, Concord, MA 01742, US
- CHEN, Shaowu  
8 Frye Street, Sudbury, MA 01776, US
- SCHMIDT, Jane, F.  
22 Woobly Road, Bolton, MA 01740, US
- READER, John C.  
5 Coles Lane, Linton, Cambridgeshire CB1 6JS, GB
- HONE, Neal D.  
Flat 12, 35-36 Regency Square, Brighton,  
ast Sussex BN1 2FJ, GB
- CIAVARRI, Jeffrey P.  
30 Winthrop Avenue, Reading, MA 01867, US
- (74) Leevi Markus  
Patendibüroo Käosaar & Co OÜ  
Tähe 94, 50107 Tartu, EE
- Patendikirjelduse tõlke esitamise kuupäev 26.10.2009

- (51) **C07D 239/46 (2006.01)** (10) **E003641**  
**C07D 239/32 (2006.01)**  
**A61K 31/505 (2006.01)**  
**A61P 25/00 (2006.01)**
- (11) **EE-EP 1483247 B1**
- (30) 13.03.2002, US, 363544 P
- (96) 13.03.2003, 03719019.6
- (97) 24.06.2009, EP 1483247
- (54) Arüülasendatud pürimidiinid ja nende kasutamine
- (73) EURO-CELTIQUE S.A.  
2, avenue Charles de Gaulle, 1653 Luxembourg, LU
- (72) GOEHRING, R., Richard  
6195 Potters Lane, Pipersville, PA 18947, US
- VICTORY, Sam, F.  
131 Winding Lane, Newtown, PA 18940, US
- KYLE, Donald, J.  
29 Weatherfield Drive, Newtown, PA 18940, US
- (74) Raivo Koitel  
Patendi- & Kaubamärgibüroo Koitel OÜ  
Tartu mnt 65, 10115 Tallinn, EE
- Patendikirjelduse tõlke esitamise kuupäev 18.09.2009

- (51) **C07D 239/90 (2006.01)** (10) **E003642**  
**C07D 239/94 (2006.01)**  
**C07C 255/54 (2006.01)**  
**C07C 255/59 (2006.01)**
- (11) **EE-EP 1546119 B1**
- (30) 13.09.2002, GB, 0221245
- (96) 09.09.2003, 03795077.1
- (97) 19.08.2009, EP 1546119
- (54) Protsess 4-(3'-kloro-4'-fluoroanilino)-7-metoksü-6-(3-morfolinopropoksü)kinasoliini valmistamiseks
- (73) AstraZeneca AB

- 151 85 Södertälje, SE
- (72) Gilday, John Peter,  
AstraZeneca Pharmaceuticals, Severnside Site,  
Severn Road, Hallen, Bristol, Somerset BS10 7ZE,  
GB
- Moody, David  
Avecia Limited, Hexagon House, Blackley,  
Manchester, Cheshire M9 8ZS, GB
- (74) Harald Tehver  
Patendibüroo Turvaja OÜ  
Liivalaia 22, 10118 Tallinn, EE
- Patendikirjelduse tõlke esitamise kuupäev 30.09.2009

- (51) **C07D 333/20 (2006.01)** (10) **E003643**
- (11) **EE-EP 1937662 B1**
- (30) 18.10.2005, IT, MI20051970
- (96) 13.10.2006, 06828814.1
- (97) 22.07.2009, EP 1937662
- (54) Meetod duloksetiini valmistamiseks
- (73) SOLMAG S.p.A.  
Via della Vittoria 89 Cassino d'Alberi,  
26837 Mulazzano LO, IT
- (72) FRIGOLI, Samuele  
Via XX Settembre, 43, 20024 Garbagnate Milanese,  
IT
- FUGANTI, Claudio  
Via XX Settembre, 43, 20024 Garbagnate Milanese,  
IT
- PIZZOCARO, Roberta  
Via XX Settembre, 43, 20024 Garbagnate Milanese,  
IT
- (74) Enn Urgas  
Patendibüroo Turvaja OÜ  
Liivalaia 22, 10118 Tallinn, EE
- Patendikirjelduse tõlke esitamise kuupäev 22.10.2009

- (51) **C07D 333/54 (2006.01)** (10) **E003644**  
**C07D 333/76 (2006.01)**  
**A61K 31/381 (2006.01)**  
**A61P 35/00 (2006.01)**
- (11) **EE-EP 1644350 B1**
- (96) 16.05.2003, 03816954.6
- (97) 01.07.2009, EP 1644350
- (54) Sulfamaatbensotiofeeni derivaadid steroidsulfataasi inhibiitoritena
- (73) LABORATOIRE THERAMEX  
6, avenue du Prince Héritaire Albert,  
98000 Monaco, MC
- (72) LAFAY, Jean  
1 Rue Clément Ader, F-06100 NICE, FR
- RONDOT, Benoît  
Parc de Montfort - Lôt 8, Chemin du Caminon,  
F-06480 LA COLLE SUR LOUP, FR
- CARNIATO, Denis  
33 Avenue du Maréchal de Lattre de Tassigny,  
F-91460 MARCOUSSIS, FR
- BONNET, Paule  
Villa Rocailles, 37E Route de Sospel,  
F-06500 MENTON, FR



CLERC, Thierry  
3 allée du Traquet, 31320 VIGOLET AUZIL, FR  
SHIELDS, Jacqueline  
6 Avenue George Sand, F-06100 NICE, FR  
DUC, Igor  
26 Rue Borniol, F-06400 CANNES, FR  
DURANTI, Eric  
258 Avenue des Filagnes,  
F-06700 SAINT LAURENT DU VAR, FR  
(74) Tõnu Nelsas  
AAA Patendibüroo OÜ  
Tartu mnt 16, 10117 Tallinn, EE  
Patendikirjelduse tõlke esitamise kuupäev 28.09.2009

(96) 06.03.2003, 06121714.7  
(97) 05.08.2009, EP 1757601  
(54) Kinoliini derivaadid ja nende kasutamine glaukoomi ja müoopia ravis  
(73) Novartis AG  
Lichtstrasse 35, 4056 Basel, CH  
(72) Gull, Peter  
Moosackerweg 3, 4148 Pfeffingen, CH  
Pombo Villar, Esteban  
St.Johanns-Parkweg 5, 4056 Basel, CH  
(74) Leevi Markus  
Patendibüroo Käosaar & Co OÜ  
Tähe 94, 50107 Tartu, EE  
Patendikirjelduse tõlke esitamise kuupäev 19.10.2009

(51) **C07D 401/04 (2006.01)** (10) **E003645**  
**C07D 401/14 (2006.01)**  
**A61K 31/551 (2006.01)**  
**A61P 25/06 (2006.01)**  
(11) **EE-EP 1732917 B1**  
(30) 29.03.2004, DE, 102004015723  
(96) 23.03.2005, 05741783.4  
(97) 29.07.2009, EP 1732917  
(54) Validud CGRP-antagonistid, nende valmistamis-  
meetod ja kasutamine ravimitena  
(73) BOEHRINGER INGELHEIM INTERNATIONAL  
GMBH  
Binger Str. 173, 55216 Ingelheim, DE  
(72) MUELLER, Stephan, Georg  
Maelzerstrasse 13, 88447 Warthausen, DE  
RUDOLF, Klaus  
Oeschweg 11, 88447 Warthausen, DE  
LUSTENBERGER, Philipp  
Murbacherstr. 27, CH-4056 Basel, CH  
STENKAMP, Dirk  
Bonifaz-Locher-Weg 8, 88400 Biberach, DE  
DREYER, Alexander  
Stockaecker 53, 88484 Gutenzell-Huerbel, DE  
ARNDT, Kirsten  
Vorarlberger Strasse 51, 88400 Biberach, DE  
DOODS, Henri  
Freiherr-von-Koenig-Str. 6, 88447 Warthausen, DE  
SCHAENZLE, Gerhard  
Sophie von La Roche Weg 10,  
88400 Biberach-Mettenberg, DE  
SANTAGOSTINO, Marco  
Obere Schüegelestr. 22, 88441 Mittelbiberach, DE  
PALEARI, Fabio  
Via Buonarroti 119, I-20052 Monza, IT  
(74) Piret Niidas  
OÜ Lasvet  
Suurtüki 4a, 10133 Tallinn, EE  
Patendikirjelduse tõlke esitamise kuupäev 07.10.2009

(51) **C07D 401/12 (2006.01)** (10) **E003647**  
**C07D 401/14 (2006.01)**  
**C07D 405/14 (2006.01)**  
**C07D 409/14 (2006.01)**  
**C07D 413/14 (2006.01)**  
**C07D 217/02 (2006.01)**  
**C07D 217/22 (2006.01)**  
**A61K 31/4725 (2006.01)**  
**A61P 11/00 (2006.01)**  
**A61P 27/00 (2006.01)**  
(11) **EE-EP 1899322 B1**  
(30) 28.06.2005, EP, 05013868  
(96) 13.06.2006, 06754323.1  
(97) 02.09.2009, EP 1899322  
(54) Isokinoliini derivaadid kui Rho-kinaasi inhibiitorid  
(73) Sanofi-Aventis  
174, Avenue de France, 75013 Paris, FR  
(72) PLETTENBURG, Oliver  
Sanofi-Aventis Deutschland GmbH,  
65926 Frankfurt am Main, DE  
HOFMEISTER, Armin  
Sanofi-Aventis Deutschland GmbH,  
65926 Frankfurt am Main, DE  
KADEREIT, Dieter  
Sanofi-Aventis Deutschland GmbH,  
65926 Frankfurt am Main, DE  
PEUKERT, Stefan  
19 Albermarle Street, Arlington, MA 02476, US  
RUF, Sven  
Sanofi-Aventis Deutschland GmbH,  
65926 Frankfurt am Main, DE  
RITTER, Kurt  
Sanofi-Aventis Deutschland GmbH,  
65926 Frankfurt am Main, DE  
LÖHN, Matthias  
Sanofi-Aventis Deutschland GmbH,  
65926 Frankfurt am Main, DE  
IVASHCHENKO, Yuri  
Sanofi-Aventis Deutschland GmbH,  
65926 Frankfurt am Main, DE  
MONECKE, Peter  
Sanofi-Aventis Deutschland GmbH,  
65926 Frankfurt am Main, DE  
DREYER, Matthias  
Sanofi-Aventis Deutschland GmbH,  
65926 Frankfurt am Main, DE

(51) **C07D 401/12 (2006.01)** (10) **E003646**  
**C07D 513/04 (2006.01)**  
**A61K 31/473 (2006.01)**  
**A61P 27/02 (2006.01)**  
(11) **EE-EP 1757601 B1**  
(30) 07.03.2002, EP, 02005117

KANNT, Aimo  
Sanofi-Aventis Deutschland GmbH,  
65926 Frankfurt am Main, DE  
(74) Enn Urgas  
Patendibüroo Turvaja OÜ  
Liivalaia 22, 10118 Tallinn, EE  
Patendikirjelduse tõlke esitamise kuupäev 30.10.2009

---

(51) **C07D 403/06 (2006.01)** (10) **E003648**  
**A61K 31/404 (2006.01)**  
**A61P 35/00 (2006.01)**  
(11) **EE-EP 1928858 B1**  
(30) 19.09.2005, US, 718586 P  
(96) 08.09.2006, 06795470.1  
(97) 22.07.2009, EP 1928858  
(54) Pürroolasendatud 2-indolinooni tahked soolavormid  
(73) Pfizer Products Incorporated  
Eastern Point Road, Groton, CT 06340, US  
(72) SUN, Changquan, Calvin  
2420 Rikkard Drive, Thousand Oaks, CA 91362, US  
HAWLEY, Michael  
Pfizer Global Research and Development,  
2800 Plymouth Road, Ann Arbor, MI 48105, US  
(74) Raivo Koitel  
Patendi- & Kaubamärgibüroo Koitel OÜ  
Tartu mnt 65, 10115 Tallinn, EE  
Patendikirjelduse tõlke esitamise kuupäev 22.09.2009

---

(51) **C07D 403/06 (2006.01)** (10) **E003649**  
**C07D 207/16 (2006.01)**  
**C07D 211/60 (2006.01)**  
**A61K 31/445 (2006.01)**  
**A61K 31/405 (2006.01)**  
(11) **EE-EP 1856102 B1**  
(96) 28.02.2005, 05708486.5  
(97) 17.06.2009, EP 1856102  
(54) Ravimid Alzheimeri tõve ravimiseks  
(73) Tseti, Ioulia  
3 Streit Str., 145 61 Kifissia, GR  
(72) KOUROUNAKIS, Panos  
20 M. Psellou Str., GR-546 55 Thessaloniki, GR  
DOULGKERIS, Christos  
29 Nemeas Street, GR-542 49 Thessaloniki, GR  
GALANAKIS, Dimitrios  
12 Olympou Str., Panorama,  
GR-552 36 Thessaloniki, GR  
KOUROUNAKIS, Angeliki  
23 Possidonos Street, GR-151 27 Melissi, Attiki, GR  
(74) Raivo Koitel  
Patendi- & Kaubamärgibüroo Koitel OÜ  
Tartu mnt 65, 10115 Tallinn, EE  
Patendikirjelduse tõlke esitamise kuupäev 16.09.2009

---

(51) **C07D 403/14 (2006.01)** (10) **E003650**  
**C07D 403/12 (2006.01)**  
**A61K 31/661 (2006.01)**  
**A61P 35/00 (2006.01)**  
(11) **EE-EP 1847539 B1**

(30) 24.12.2002, EP, 02293238  
02.06.2003, EP, 03291315  
(96) 22.12.2003, 07009390.1  
(97) 05.08.2009, EP 1847539  
(54) Kinasoliini derivaadid  
(73) AstraZeneca AB  
Global Intellectual Property, 151 85 Södertälje, SE  
(72) Heron, Nicola Murdoch  
AstraZeneca R&D Alderley Park Macclesfield,  
Cheshire, SK10 4TG, GB  
Mortlock, Andrew Austen  
AstraZeneca R&D Alderley Park Macclesfield,  
Cheshire, SK10 4TG, GB  
Jung, Frederic Henri  
AstraZeneca Pharma ZI la Pompelle,  
BP 1050, 51689 Reims Cedex 2, FR  
Pasquet, Georges Rene  
AstraZeneca Pharma ZI la Pompelle,  
BP 1050, 51689 Reims Cedex 2, FR  
(74) Enn Urgas  
Patendibüroo Turvaja OÜ  
Liivalaia 22, 10118 Tallinn, EE  
Patendikirjelduse tõlke esitamise kuupäev 30.09.2009

---

(51) **C07D 403/14 (2006.01)** (10) **E003651**  
**C07D 401/14 (2006.01)**  
**C07D 405/14 (2006.01)**  
**C07D 403/10 (2006.01)**  
**C07D 491/04 (2006.01)**  
**C07D 413/14 (2006.01)**  
**C07D 417/14 (2006.01)**  
**C07D 471/04 (2006.01)**  
**C07D 487/04 (2006.01)**  
**A61K 31/4184 (2006.01)**  
**A61P 31/04 (2006.01)**  
(11) **EE-EP 1592686 B1**  
(30) 31.01.2003, US, 443917 P  
(96) 29.01.2004, 04775744.8  
(97) 08.07.2009, EP 1592686  
(54) Guraasi inhibiitorid ja nende kasutamine  
(73) VERTEX PHARMACEUTICALS  
INCORPORATED  
130 Waverly Street, Cambridge, MA 02139-4242,  
US  
(72) CHARIFSON, Paul, S.  
7 Dartmouth Drive, Framingham, MA 01701, US  
DEININGER, David, D.  
4 Frazer Road, Arlington, MA 02174, US  
GRILLOT, Anne-Laure  
102 Palmer Street, Arlington, MA 02474, US  
LIAO, Yusheng  
54 Spring Street, Lexington, MA 02421, US  
RONKIN, Steven, M.  
16 Jensen, Drive, Watertown, MA 02472, US  
STAMOS, Dean  
12 Jay Drive, Framingham, MA 01701, US  
PEROLA, Emauele  
127 Second Street, Apt.2, Cambridge, MA 02141,  
US  
WANG, Tiansheng

2 Dunbar Way, Concord, MA 01742, US  
 LE TIRAN, Arnaud  
 35 Vaille Avenue, Lexington, MA 02421, US  
 DRUMM, Joseph  
 36 Fisher Street, Westborough, MA 01581, US  
 (74) Leevi Markus  
 Patendibüroo Käosaar & Co OÜ  
 Tähe 94, 50107 Tartu, EE  
 Patendikirjelduse tõlke esitamise kuupäev 10.09.2009

(51) **C07D 403/14 (2006.01)** (10) **E003652**  
 (11) **EE-EP 1753748 B1**  
 (30) 12.05.2004, US, 570300 P  
 21.03.2005, US, 664305 P  
 (96) 29.04.2005, 05733750.3  
 (97) 29.07.2009, EP 1753748  
 (54) Proliinderivaadid ja nende kasutamine dipeptidüülpeptidaas IV inhibiitoritena  
 (73) Pfizer Products Inc.  
 Eastern Point Road, Groton, Connecticut 06340, US  
 (72) HULIN, Bernard  
 Pfizer Global Research & Dev., Eastern Point Road,  
 Groton, CT 06340, US  
 PIOTROWSKI, David, Walter  
 Pfizer Global Research & Dev., Eastern Point Road,  
 Groton, CT 06340, US  
 (74) Raivo Koitel  
 Patendi- & Kaubamärgibüroo Koitel OÜ  
 Tartu mnt 65, 10115 Tallinn, EE  
 Patendikirjelduse tõlke esitamise kuupäev 24.09.2009

(51) **C07D 405/12 (2006.01)** (10) **E003653**  
**C07D 307/79 (2006.01)**  
**C07D 307/83 (2006.01)**  
**C07C 69/68 (2006.01)**  
**A61K 31/47 (2006.01)**  
**A61P 29/00 (2006.01)**  
 (11) **EE-EP 1844039 B1**  
 (30) 12.11.2004, DE, 102004055633  
 26.04.2005, DE, 102005020331  
 (96) 11.11.2005, 05808294.2  
 (97) 15.07.2009, EP 1844039  
 (54) 5-asendatud kinoliini ja isokinoliini derivaadid, nende valmistamise meetod ja kasutamine põletikuvastaste toimeainetena  
 (73) Bayer Schering Pharma Aktiengesellschaft  
 Müllerstrasse 178, 13353 Berlin, DE  
 (72) JAROCH, Stefan  
 Niebuhrstr. 66, 10629 Berlin, DE  
 REHWINKEL, Hartmut  
 Blücherstr. 13, 10961 Berlin, DE  
 SCHÄCKE, Heike  
 Gartnestr. 105, 10115 Berlin, DE  
 SCHMEES, Norbert  
 Bondickstr. 61, 13469 Berlin, DE  
 SKUBALLA, Werner  
 Mattersburger Weg 12, 13465 Berlin, DE  
 SCHNEIDER, Matthias  
 Osnabrücker Str. 30, 10589 Berlin, DE

HÜBNER, Jan  
 Kaskelstrasse 39, 10317 Berlin, DE  
 PETROV, Orlin  
 Pücklerstrasse 8, 14195 Berlin, DE  
 DINTER, Christian  
 Trelleborger Strasse 11, 13189 Berlin, DE  
 (74) Enn Urgas  
 Patendibüroo Turvaja OÜ  
 Liivalaia 22, 10118 Tallinn, EE  
 Patendikirjelduse tõlke esitamise kuupäev 25.09.2009

(51) **C07D 405/14 (2006.01)** (10) **E003654**  
**C07D 239/94 (2006.01)**  
**C07D 487/04 (2006.01)**  
**C07D 405/12 (2006.01)**  
**C07D 491/04 (2006.01)**  
**C07D 495/04 (2006.01)**  
 (11) **EE-EP 1678166 B1**  
 (30) 14.10.2003, US, 511486 P  
 14.10.2003, US, 511489 P  
 09.09.2004, US, 608529 P  
 (96) 14.10.2004, 04795080.3  
 (97) 29.07.2009, EP 1678166  
 (54) Proteiinkinaasi inhibiitorid  
 (73) The Arizona Board of Regents on behalf of the University of Arizona  
 P.O. Box 210158, Tucson, AZ 85721-0158, US  
 SuperGen, Inc.  
 4140 Dublin Boulevard, Suite 200, Dublin, California 94568, US  
 (72) Hurley, Laurence H.  
 5000 East Gleneagles Drive, Tucson, AZ 85718, US  
 Mahadevan, Daruka  
 4132 East Calle Marfil, Tucson, AZ 85712, US  
 Han, Haiyong  
 1604 W. Enfield Way, Chandler, AZ 85248, US  
 Bearss, David J.  
 5451 West 11200 North, Highland, UT 84003, US  
 Vankayalapati, Hariprasad  
 11558 South Sugar Berry Road, Draper, UT 84020, US  
 Bashyam, Sridevi  
 399 Shanthi Niketan, 1st main, IVth Block, Nandina Layout, Bangalore Karnataka 560096, IN  
 Munoz, Ruben M.  
 1803 West Straford Drive, Chandler, AZ 85224, US  
 Warner, Steven L.  
 1035 North Miller Street, Mesa, AZ 85203, US  
 Della Croce, Kimiko  
 4625 East Timrod Street, Tucson, AZ 85711, US  
 Von Hoff, Daniel D.  
 9830 East Thompson Parkway, No. 906,  
 Scottsdale, AZ 85255, US  
 Grand, Cory L.  
 3979B South Vernon Circle, Salt Lake City, UT 84124, US  
 (74) Leevi Markus  
 Patendibüroo Käosaar & Co OÜ  
 Tähe 94, 50107 Tartu, EE

Patendikirjelduse tõlke esitamise kuupäev 16.10.2009

- (51) **C07D 409/04 (2006.01)** (10) **E003655**  
**A61K 31/506 (2006.01)**  
**A61P 33/00 (2006.01)**  
**A61P 19/02 (2006.01)**  
**A61P 11/00 (2006.01)**
- (11) **EE-EP 1989200 B1**  
(30) 18.11.2005, US, 738097 P  
(96) 15.11.2006, 06850430.7  
(97) 29.07.2009, EP 1989200
- (54) [4-(benso[b]tiofeen-2-üül)pürimidiini-2-üül]amiini derivaadid IKK-beeta inhibiitoritena vähi ja põletikuliste haiguste raviks
- (73) ELI LILLY AND COMPANY  
Lilly Corporate Center, Indianapolis, Indiana 46285, US
- (72) DAHNKE, Karl, Robert  
441 Sheets Drive, Carmel, Indiana 46032, US  
LIN, Ho-shen  
8128 Trevellian Way, Indianapolis, Indiana 46217, US  
SHIH, Chuan  
12532 Pebblepointe Pass, Carmel, Indiana 46033, US  
WANG, Q, May  
10635 East 96th Street, Indianapolis, Indiana 46256, US
- (74) ZHANG, Bo  
10720 Alyssa Way, Fishers, Indiana 46038, US  
RICHETT, Michael, Enrico  
5832 Baron Court, Indianapolis, IN 46250, US
- (74) Leevi Markus  
Patendibüroo Käosaar & Co OÜ  
Tähe 94, 50107 Tartu, EE

Patendikirjelduse tõlke esitamise kuupäev 05.10.2009

- (51) **C07D 413/06 (2006.01)** (10) **E003656**  
**C07D 209/30 (2006.01)**  
**C07D 413/10 (2006.01)**  
**C07D 209/08 (2006.01)**  
**C07D 401/06 (2006.01)**  
**C07D 417/06 (2006.01)**  
**C07D 209/12 (2006.01)**  
**C07D 409/06 (2006.01)**  
**C07D 403/06 (2006.01)**  
**A61K 31/404 (2006.01)**  
**A61P 3/06 (2006.01)**
- (11) **EE-EP 1756096 B1**  
(30) 03.05.2004, EP, 04101889  
(96) 26.04.2005, 05751959.7  
(97) 12.08.2009, EP 1756096
- (54) Indolüül derivaadid maksa-X-retseptori modulaatoritena
- (73) F.HOFFMANN-LA ROCHE AG  
Grenzacherstrasse 124, 4070 Basel, CH
- (72) DEHMLow, Henrietta  
Ritterstrasse 85, 79639 Grenzach-Wyhlen, DE  
KUHNS, Bernd

Sonnmattweg 42, CH-4410 Liestal, CH  
PANDAY, Narendra  
Passauerstrasse 35, 81369 München, DE  
RATNI, Hasane  
4, rue Louis Pasteur, F-68440 Habsheim, FR  
SCHULZ-GASCH, Tanja  
Langhagstrasse 46, CH-4410 Liestal, CH  
WRIGHT, Matthew, Blake  
Pfeffingerstrasse 16, CH-4053 Basel, CH

(74) Leevi Markus  
Patendibüroo Käosaar & Co OÜ  
Tähe 94, 50107 Tartu, EE

Patendikirjelduse tõlke esitamise kuupäev 21.10.2009

- (51) **C07D 413/14 (2006.01)** (10) **E003657**  
**A61K 31/4245 (2006.01)**  
**A61P 9/12 (2006.01)**
- (11) **EE-EP 1857457 B1**  
(30) 25.02.2004, JP, 2004048928  
07.01.2005, US, 31057  
(96) 23.02.2005, 07075609.3  
(97) 19.08.2009, EP 1857457
- (54) Bensimidiasooli derivaat ja selle kasutamine AII retseptori antagonistina
- (73) Takeda Pharmaceutical Company Limited  
1-1, Doshomachi 4-chome, Chuo-ku Osaka-shi, Osaka 541-0045, JP
- (72) Kuroita, Takanobu  
10-13-302, Hoshida 4-chome, Katano-shi Osaka 5760016, JP  
Sakamoto, Hiroki  
11-1-215, Tsukaguchihonmachi 6-chome, Amagasaki-shi Hyogo 6610001, JP  
Ojima, Mami  
18-12-401, Tsukaguchicho 1-chome, Amagasaki-shi Hyogo 6610002, JP
- (74) Piret Niidas  
OÜ Lasvet  
Suurtüki 4a, 10133 Tallinn, EE

Patendikirjelduse tõlke esitamise kuupäev 19.10.2009

- (51) **C07D 413/14 (2006.01)** (10) **E003658**  
**A61P 7/02 (2006.01)**  
**A61K 31/422 (2006.01)**
- (11) **EE-EP 1987026 B1**  
(30) 16.02.2006, DE, 102006007146  
(96) 06.02.2007, 07703379.3  
(97) 26.08.2009, EP 1987026
- (54) Aminoatsüül-eelravimi derivaat ja ravim trombembolsete haiguste raviks
- (73) Bayer Schering Pharma Aktiengesellschaft  
Müllerstrasse 178, 13353 Berlin, DE
- (72) LERCHEN, Hans-Georg  
Sürderstr. 3, 51375 Leverkusen, DE  
KRENZ, Ursula  
Am Kloster 33, 42799 Leichlingen, DE  
SCHLEMMER, Karl-Heinz  
Wildsteig 22a, 42113 Wuppertal, DE  
PERZBORN, Elisabeth

Am Tescher Busch 13, 42327 Wuppertal, DE  
 KELDENICH, Joerg  
 Damaschkeweg 49, 42113 Wuppertal, DE  
 (74) Piret Niidas  
 OÜ Lasvet  
 Suurtüki 4a, 10133 Tallinn, EE  
 Patendikirjelduse tõlke esitamise kuupäev 04.11.2009

(51) **C07D 471/04 (2006.01)** (10) **E003659**  
**A61K 31/437 (2006.01)**  
**A61P 7/02 (2006.01)**  
**C07D 413/14 (2006.01)**

(11) **EE-EP 1427415 B1**

(30) 21.09.2001, US, 324165 P

(96) 17.09.2002, 02775843.2

(97) 12.08.2009, EP 1427415

(54) Laktaami sisaldavad ühendid ja nende derivaadid kui teguri Xa inhibiitorid

(73) Bristol-Myers Squibb Company  
 Route 206 and Province Line Road,  
 Princeton, NJ 05843-4000, US

(72) PINTO, Donald  
 425 Brentford Road, Kennett Square, PA 19348, US  
 QUAN, Mimi  
 1437 Innis Ln., Yardley PA 19067, US  
 ORWAT, Michael

620 Coach Dr., New Hope PA 18938, US  
 LI, Yun-Long  
 104 Shrewsbury Drive, Wilmington, DE 19810, US  
 HAN, Wei

660 Rosalind Run, Yardley, PA 19067, US  
 QIAO, Jennifer, X.

1001 Berkshire Drive, Princeton, NJ 08540, US  
 LAM, Patrick

6 Ridgeway Drive, Chadds Ford, PA 19317, US  
 KOCH, Stephanie

108 Richards Ln, Newark DE 19711, US

(74) Harald Tehver  
 Patendibüroo Turvaja OÜ  
 Liivalaia 22, 10118 Tallinn, EE

Patendikirjelduse tõlke esitamise kuupäev 15.10.2009

(51) **C07D 471/04 (2006.01)** (10) **E003660**  
**A61K 31/437 (2006.01)**  
**A61P 35/00 (2006.01)**

(11) **EE-EP 1877409 B1**

(30) 26.04.2005, FR, 0504173

(96) 26.04.2006, 06743743.4

(97) 17.06.2009, EP 1877409

(54) Asendatud pürrolopüridiinid, neid sisaldavad kompositsioonid, nende valmistamise meetod ja kasutamine

(73) Aventis Pharma S.A.  
 20, avenue Raymond Aron, 92160 Antony, FR

(72) TABART, Michel  
 3, rue Paul Langevin, F-91290 La Norville, FR  
 BACQUE, Eric  
 123, allée de la Clairière, F-91190 Gif sur Yvette, FR

HALLEY, Frank  
 3, rue de la Mare Adam, F-92370 Chaville, FR  
 RONAN, Baptiste  
 15, allée des Noisetiers, F-92140 Clamart, FR  
 DESMAZEAU, Pascal  
 45, rue des Marronniers, F-91250 TIGERY, FR  
 VIVIANI, Fabrice  
 46, rue Jules Fossier, F-95380 Louvres, FR  
 SOUAILLE, Catherine  
 12, avenue Jean Bouin, F-94600 Choisy le Roi, FR

(74) Enn Urgas

Patendibüroo Turvaja OÜ  
 Liivalaia 22, 10118 Tallinn, EE

Patendikirjelduse tõlke esitamise kuupäev 11.09.2009

(51) **C07D 471/08 (2006.01)** (10) **E003661**  
**C07D 487/08 (2006.01)**  
**A61K 31/4995 (2006.01)**  
**A61P 25/28 (2006.01)**

(11) **EE-EP 1603910 B1**

(30) 07.03.2003, EP, 03290570

07.03.2003, EP, 03290571

(96) 05.03.2004, 04717644.1

(97) 26.08.2009, EP 1603910

(54) Asendatud 2-(diasabitsükloalküül)pürimidooni derivaadid

(73) Sanofi-Aventis  
 174, Avenue de France, 75013 Paris, FR  
 Mitsubishi Tanabe Pharma Corporation  
 2-10, Doshomachi 3-chome Chuo-ku, Osaka-shi, JP

(72) LOCHEAD, Alistair  
 95, rue de Paris, F-94220 Charenton Le Pont, FR  
 SAADY, Mourad

1 avenue du Général Dodds, F-75012 Paris, FR  
 SLOWINSKI, Franck

41, Grande Rue, F-77230 Thieux, FR

YAICHE, Philippe

2, place Marc Sangnier, F-93260 Les Lilas, FR

(74) Enn Urgas  
 Patendibüroo Turvaja OÜ  
 Liivalaia 22, 10118 Tallinn, EE

Patendikirjelduse tõlke esitamise kuupäev 28.10.2009

(51) **C07D 491/04 (2006.01)** (10) **E003662**  
**C07D 413/14 (2006.01)**  
**C07D 405/14 (2006.01)**  
**C07D 403/14 (2006.01)**  
**C07D 401/14 (2006.01)**  
**A61K 31/4184 (2006.01)**  
**A61P 31/00 (2006.01)**

(11) **EE-EP 1789419 B1**

(30) 29.07.2004, US, 901928

(96) 21.10.2004, 04810009.3

(97) 17.06.2009, EP 1789419

(54) Guraasi inhibiitorid ja nende kasutamised

(73) VERTEX PHARMACEUTICALS  
 INCORPORATED  
 130 Waverly Street, Cambridge, MA 02139-4242, US



- (72) CHARIFSON, Paul, S.  
7 Dartmouth Drive, Framingham, MA 01701, US  
DEININGER, David, D.  
4 Frazer Road, Arlington, MA 02174, US  
GRILLOT, Anne-Laure  
102 Palmer Street, Arlington, MA 02474, US  
LIAO, Yusheng  
54 Spring Street, Lexington, MA 02421, US  
RONKIN, Steven, M.  
16 Jensen, Drive, Watertown, MA 02472, US  
STAMOS, Dean  
12 Jay Drive, Framingham, MA 01701, US  
PEROLA, Emanuele  
127 Second Street, Apt. 2, Cambridge, MA 02141, US  
WANG, Tiansheng  
2 Dunbar Way, Concord, MA 01742, US  
LE TIRAN, Arnaud  
35 Vaille Avenue, Lexington, MA 02421, US  
DRUMM, Joseph  
36 Fisher Street, Westborough, MA 01581, US
- (74) Tõnu Nelsas  
AAA Patendibüroo OÜ  
Tartu mnt 16, 10117 Tallinn, EE  
Patendikirjelduse tõlke esitamise kuupäev 16.09.2009

- (51) **C07D 487/04 (2006.01)** (10) **E003663**  
**C07D 519/00 (2006.01)**  
**A61K 31/53 (2006.01)**  
**A61P 35/00 (2006.01)**
- (11) **EE-EP 1699797 B1**  
(30) 29.12.2003, US, 533335 P  
(96) 23.12.2004, 04815269.8  
(97) 23.09.2009, EP 1699797  
(54) Pürrooltriisiinühendid kui kinaasi inhibiitorid
- (73) Bristol-Myers Squibb Company  
Route 206 and Province Line Road,  
Princeton, NJ 05843-4000, US
- (72) FINK, Brian, E.  
30 Windsor Drive, Princeton Junction,  
New Jersey 08550, US  
GAVAI, Ashvinikumar, V.  
12 Stonewall Drive, Princeton Junction,  
New Jersey 08550, US  
VITE, Gregory, D.  
28 Continental Lane, Titusville, New Jersey 08560,  
US  
CHEN, Ping  
21 Derby Chase Court, Belle Mead,  
New Jersey 08502, US  
MASTALERZ, Harold  
70 Robin Lane, Guilford, Connecticut 06437, US  
NORRIS, Derek, J.  
52 Manley Road, Pennington, New Jersey 08534,  
US  
TOKARSKI, John, S.  
11 Walker Drive, Princeton, New Jersey 08540, US  
ZHAO, Yufen  
83 Chicory Lane, Pennington, NJ 08534, US  
HAN, Wen-Ching

- 2062 East Wellington Road, Newtown,  
Pennsylvania 18940, US
- (74) Enn Urgas  
Patendibüroo Turvaja OÜ  
Liivalaia 22, 10118 Tallinn, EE  
Patendikirjelduse tõlke esitamise kuupäev 05.11.2009

- (51) **C07D 487/04 (2006.01)** (10) **E003664**  
**C07D 471/04 (2006.01)**  
**A61K 31/437 (2006.01)**  
**A61K 31/4985 (2006.01)**  
**A61K 31/5025 (2006.01)**  
**A61K 31/519 (2006.01)**  
**A61K 31/53 (2006.01)**  
**A61P 11/06 (2006.01)**  
**A61P 17/06 (2006.01)**  
**A61P 25/00 (2006.01)**  
**A61P 35/00 (2006.01)**
- (11) **EE-EP 1740591 B1**  
(30) 02.04.2004, US, 559250 P  
(96) 31.03.2005, 05742128.1  
(97) 17.06.2009, EP 1740591  
(54) 6,6-bitsüklilise tsükliga asendatud heterobitsüklilised proteiin-kinaasi inhibiitorid
- (73) OSI Pharmaceuticals, Inc.  
41 Pinelawn Road, Melville, NY 11747, US
- (72) ARNOLD, Lee, D.  
1 Bioscience Park Drive, Farmingdale, NY 11735,  
US  
CESARIO, Cara  
5811-3B Iroquois Lane, Mishawaka, IN 46545, US  
COATE, Heather  
1 Bioscience Park Drive, Farmingdale, NY 11735,  
US  
CREW, Andrew, Philip  
1 Bioscience Park Drive, Farmingdale, NY 11735,  
US  
DONG, Hanqing  
1 Bioscience Park Drive, Farmingdale, NY 11735,  
US  
FOREMAN, Kenneth  
1 Bioscience Park Drive, Farmingdale, NY 11735,  
US  
HONDA, Ayako  
1 Bioscience Park Drive, Farmingdale, NY 11735,  
US  
LAUFER, Radoslaw  
1 Bioscience Park Drive, Farmingdale, NY 11735,  
US  
LI, An-Hu  
1 Bioscience Park Drive, Farmingdale, NY 11735,  
US  
MULVIHILL, Kristen, Michelle  
1 Bioscience Park Drive, Farmingdale, NY 11735,  
US  
MULVIHILL, Mark, Joseph  
1 Bioscience Park Drive, Farmingdale, NY 11735,  
US  
NIGRO, Anthony  
1 Bioscience Park Drive, Farmingdale, NY 11735,  
US

PANICKER, Bijoy  
1 Bioscience Park Drive, Farmingdale, NY 11735, US  
STEINIG, Arno, G.  
1 Bioscience Park Drive, Farmingdale, NY 11735, US  
SUN, Yingchuan  
5111 Stearns Hill Road, Waltham, MA 02451, US  
WENG, Qinghua  
1 Bioscience Park Drive, Farmingdale, NY 11735, US  
WERNER, Douglas, S.  
1 Bioscience Park Drive, Farmingdale, NY 11735, US  
WYLE, Michael, J.  
1 Bioscience Park Drive, Farmingdale, NY 11735, US  
ZHANG, Tao  
4901 Stearns Hill Road, Waltham, MA 02451, US  
(74) Raivo Koitel  
Patendi- & Kaubamärgibüroo Koitel OÜ  
Tartu mnt 65, 10115 Tallinn, EE  
Patendikirjelduse tõlke esitamise kuupäev 16.09.2009

(51) **C07D 495/04 (2006.01)** (10) **E003665**  
**A61P 11/00 (2006.01)**  
**A61K 31/519 (2006.01)**  
(11) **EE-EP 1874781 B1**  
(30) 21.04.2005, DE, 102005019201  
(96) 19.04.2006, 06743350.8  
(97) 24.06.2009, EP 1874781  
(54) Dihüdrotienopürimidiinid põletikuliste haiguste raviks  
(73) Boehringer Ingelheim International GmbH  
Binger Strasse 173, 55216 Ingelheim am Rhein, DE  
(72) POUZET, Pascale  
Zwingergasse 11, 88400 Biberach, DE  
HOENKE, Christoph  
Turnierstrasse 43, 55218 Ingelheim, DE  
MARTYRES, Domic  
Klotzholzäcker 6, 88400 Biberach, DE  
NICKOLAUS, Peter  
Sattlergasse 3, 88447 Warthausen, DE  
JUNG, Birgit  
Schlossaecker 9, 88471 Laupheim, DE  
(74) Piret Niidas  
OÜ Lasvet  
Suurtüki 4a, 10133 Tallinn, EE  
Patendikirjelduse tõlke esitamise kuupäev 15.09.2009

(51) **C07D 498/10 (2006.01)** (10) **E003666**  
**A61K 31/438 (2006.01)**  
**A61P 25/04 (2006.01)**  
(11) **EE-EP 1910381 B1**  
(30) 27.06.2005, DE, 102005030051  
(96) 27.06.2006, 06754597.0  
(97) 03.06.2009, EP 1910381  
(54) Asendatud 1-oksa-3,8-diaspiro[4,5]-dekaan-2-oon ühendid ja nende kasutamine ravimite valmistamisel

miseks  
(73) Grüenthal GmbH  
Zieglerstrasse 6, 52078 Aachen, DE  
(72) Dr.SUNDERMANN, Corinna  
Tannenmühlenweg 8, 61381 Friedrichsdorf, DE  
PRZEWOSNY, Michael  
Borngasse 43, 52064 Aachen, DE  
Dr. SUNDERMANN, Bernd  
Tannenmühlenweg 8, 61381 Friedrichsdorf, DE  
(74) Ljubov Kesselman  
OÜ Kesna  
Tedre 77-52, 10616 Tallinn, EE  
Patendikirjelduse tõlke esitamise kuupäev 20.10.2009

(51) **C07F 5/02 (2006.01)** (10) **E003667**  
**A61K 31/69 (2006.01)**  
**A61P 35/00 (2006.01)**  
(11) **EE-EP 1660507 B1**  
(30) 14.08.2003, US, 495764 P  
12.08.2004, US, 918664  
(96) 13.08.2004, 04786507.6  
(97) 05.08.2009, EP 1660507  
(54) Proteasoomi inhibiitorid ja nende kasutamise meetodid  
(73) CEPHALON, INC.  
41 Moores Road, Frazer, PA 19355, US  
(72) BERNAREGGI, Alberto  
Via Adige, 25, I-20049 Concorezzo, IT  
CASSARA, Paolo, G.  
Via Oslavia, 25, I-20052 Monza, IT  
CHATTERJEE, Sankar  
1375 West Indian Creek Drive,  
Wynnewood, PA 19096, US  
FERRETTI, Edmondo  
Via Circondario a Ponente, 131, I-Lugo, IT  
IQBAL, Mohamed  
54 Grubb Road, Malvern, PA 19355, US  
MENTA, Ernesto  
Via Francesco Baracca, 7,  
I-20063 Cernusco sul Naviglio, IT  
MESSINA MCLAUGHLIN, Patricia, A.  
22 Huntingdon Farm Road, Glen Mills, PA 19342, US  
OLIVA, Ambrogio  
Via Visconti, 27, I-21047 Saronno, IT  
BERNARDINI, Rafaella  
Via Nicosia 2, I-56011 Calci, IT  
DE NUNARI, Sergio  
Via Francesco albanì 55, I-20148 Milano, IT  
D'ARASMO, Germano  
Via Alessandro Volta 9, I-20026 Novate Milanese, IT  
(74) Tõnu Nelsas  
AAA Patendibüroo OÜ  
Tartu mnt 16, 10117 Tallinn, EE  
Patendikirjelduse tõlke esitamise kuupäev 29.10.2009

(51) **C07H 19/073 (2006.01)** (10) **E003668**  
**A61K 31/7068 (2006.01)**

(11) **EE-EP 1904511 B1**  
 (30) 20.07.2005, AT, 12242005  
 (96) 20.07.2006, 06760795.2  
 (97) 08.07.2009, EP 1904511  
 (54) Homogentsitabiinid  
 (73) Pharmacon-Forschung und Beratung GmbH  
 Brunnwies 73, 4780 Brunnenthal, AT  
 (72) NOE, Christian, R.  
 Riglergasse 4/4, A-1180 Wien, AT  
 JASIC, Muhamed  
 Anastasius-Grün-Gasse 25/3, A-1180 Wien, AT  
 KOLLMANN, Hermann  
 Stieglbauernstr. 5, A-4020 Linz, AT  
 SAADAT, Karmin  
 Langenaugasse 2/7, A-1190 Wien, AT  
 (74) Ott Moorlat  
 OÜ Moorlat & Ko Patendibüroo  
 pk 723, 12902 Tallinn, EE  
 Patendikirjelduse tõlke esitamise kuupäev 05.10.2009

---

(51) **C07J 1/00 (2006.01)** (10) **E003669**  
**C07D 413/12 (2006.01)**  
**C07D 273/00 (2006.01)**  
 (11) **EE-EP 1633771 B1**  
 (30) 24.04.2003, HR, 20030324  
 (96) 23.04.2004, 04729157.0  
 (97) 15.07.2009, EP 1633771  
 (54) Põletikuvastase toimega makroliid-konjugaadid  
 (73) GlaxoSmithKline istrazivacki centar Zagreb d.o.o.  
 Prilaz Baruna Filipovica 29, 10000 Zagreb, HR  
 (72) MERCEP, Mladen  
 GlaxoSmithKline istrazivacki centar Zagreb d.o.o.  
 Prilaz Baruna Filipovica 29, Zagreb 10000, HR  
 MESIC, Milan  
 GlaxoSmithKline istrazivacki centar Zagreb d.o.o.  
 Prilaz Baruna Filipovica 29, Zagreb 10000, HR  
 TOMASKOVIC, Linda  
 GlaxoSmithKline istrazivacki centar Zagreb d.o.o.  
 Prilaz Baruna Filipovica 29, Zagreb 10000, HR  
 MARKOVIC, Stribor  
 GlaxoSmithKline istrazivacki centar Zagreb d.o.o.  
 Prilaz Baruna Filipovica 29, Zagreb 10000, HR  
 HRVACIC, Boska  
 GlaxoSmithKline istrazivacki centar Zagreb d.o.o.  
 Prilaz Baruna Filipovica 29, Zagreb 10000, HR  
 MAKARUHA, Oresta  
 GlaxoSmithKline istrazivacki centar Zagreb d.o.o.  
 Prilaz Baruna Filipovica 29, Zagreb 10000, HR  
 POLJAK, Visnja  
 GlaxoSmithKline istrazivacki centar Zagreb d.o.o.  
 Prilaz Baruna Filipovica 29, Zagreb 10000, HR  
 (74) Leevi Markus  
 Patendibüroo Käosaar & Co OÜ  
 Tähe 94, 50107 Tartu, EE  
 Patendikirjelduse tõlke esitamise kuupäev 14.10.2009

---

(51) **C07J 21/00 (2006.01)** (10) **E003670**  
**C07J 43/00 (2006.01)**  
**C07J 75/00 (2006.01)**

(11) **EE-EP 1622926 B1**  
 (30) 29.04.2003, FR, 0305222  
 (96) 27.04.2004, 04742578.0  
 (97) 08.07.2009, EP 1622926  
 (54) Uudne meetod ja vaheühendid 19-nor-steroid-17-halogeenuhendite valmistamiseks  
 (73) Aventis Pharma S.A.  
 20, avenue Raymond Aron, 92160 Antony, FR  
 (72) NIQUE, François  
 1 bis, rue du Bac, F-94170 Le Perreux, FR  
 MORATILLE, Christian  
 8, rue de l'Ormeriaie, F-94360 Bry sur Marne, FR  
 ROUSSEL, Patrick  
 49, avenue du Président Roosevelt, F-94320 Thiais, FR  
 BOUSQUET, Joelle  
 76 rue de Charmettes, F-69100 Villeurbanne, FR  
 (74) Enn Urgas  
 Patendibüroo Turvaja OÜ  
 Liivalaia 22, 10118 Tallinn, EE  
 Patendikirjelduse tõlke esitamise kuupäev 23.09.2009

---

(51) **C07J 53/00 (2006.01)** (10) **E003671**  
**A61K 31/585 (2006.01)**  
**A61P 5/34 (2006.01)**  
 (11) **EE-EP 1831240 B1**  
 (30) 30.12.2004, DE, 102004063864  
 (96) 30.12.2005, 05850392.1  
 (97) 15.07.2009, EP 1831240  
 (54) 18-metüül-19-nor-17-pregn-4-een-21,17-karbolaktoonid ja neid sisaldavad farmatseutilised preparaadid  
 (73) Schering Aktiengesellschaft  
 Müllerstrasse 178, 13353 Berlin, DE  
 (72) BOHLMANN, Rolf  
 Kühler Weg 6a, 14055 Berlin, DE  
 BITTLER, Dieter  
 Bölkauer Pfad 11, 13503 Berlin, DE  
 KUENZER, Hermann  
 Turiner Strasse 4, 13347 Berlin, DE  
 ESPERLING, Peter  
 Furkastrasse 15c, 12107 Berlin, DE  
 MUHN, Hans-Peter  
 Markgrafenstrasse 61, 13465 Berlin, DE  
 FRITZEMEIER, Karl-Heinrich  
 Rabenstrasse 5a, 13503 Berlin, DE  
 FUHRMANN, Ulrike  
 Charlottenburger Ufer 4, 10587 Berlin, DE  
 PRELLE, Katja  
 Laurinsteig 31, 13465 Berlin, DE  
 BORDEN (FRÜHER KURZ), Steffen  
 Ackerstrasse 80, 13355 Berlin, DE  
 (74) Enn Urgas  
 Patendibüroo Turvaja OÜ  
 Liivalaia 22, 10118 Tallinn, EE  
 Patendikirjelduse tõlke esitamise kuupäev 15.10.2009

---

(51) **C07K 14/00 (2006.01)** (10) **E003672**  
**C07K 16/46 (2006.01)**

- A61K 38/00 (2006.01)**  
**A61K 39/00 (2006.01)**  
**C12N 5/00 (2006.01)**  
**C12N 15/00 (2006.01)**  
**C07K 14/505 (2006.01)**  
**C07K 19/00 (2006.01)**  
**A61K 39/395 (2006.01)**  
**A61P 7/06 (2006.01)**  
**C07K 16/00 (2006.01)**
- (11) **EE-EP 1675579 B1**  
(30) 30.09.2003, US, 507349 P  
(96) 03.09.2004, 04783275.3  
(97) 12.08.2009, EP 1675579  
(54) Inimese EPO-mimeetilised liigendpõhimikuga mimeetkehad, kompositsioonid, meetodid ja rakendused  
(73) Centocor Ortho Biotech Inc.  
800/850 Ridgeview Drive, Horsham, PA 19044, US  
(72) HEAVNER, George  
6 Oak Glen Drive, Malvern, Pennsylvania 19355, US  
KNIGHT, David, M.  
2430 Whitehorse Road, Berwyn, Pennsylvania 19312, US  
SCALLON, Bernard  
139 Hemlock Drive, Collegeville, Pennsylvania 19426, US  
GHAYEB, John  
6 Summerhill Drive, Downingtown, Pennsylvania 29335, US  
NESSPOR, Thomas, C.  
3 Valley View Drive, Collegeville, PA 19426, US  
HUANG, Chichi  
69 Highpoint Drive, Berwyn, Pennsylvania 19312, US  
(74) Harald Tehver  
Patendibüroo Turvaja OÜ  
Liivalaia 22, 10118 Tallinn, EE  
Patendikirjelduse tõlke esitamise kuupäev 21.10.2009

- (51) **C07K 14/195 (2006.01)** (10) **E003673**  
(11) **EE-EP 1597274 B1**  
(30) 14.02.2003, GB, 0303507  
(96) 13.02.2004, 04710796.6  
(97) 22.07.2009, EP 1597274  
(54) *Arthrobacter*'ist saadud hsp60  
(73) Novartis AG  
Lichtstrasse 35, 4056 Basel, CH  
(72) GRIFFITHS, Steven, Gareth  
367 Saunders Street, Fredericton, New Brunswick E3B 1N9, CA  
RITCHIE, Rachel, Jane  
618 Aberdeen Street, Fredericton, New Brunswick E3B 1S5, CA  
SIMARD, Nathalie, C.  
91 Piercy Crescent, Fredericton, New Brunswick E3B 7G2, CA  
(74) Leevi Markus  
Patendibüroo Käosaar & Co OÜ  
Tähe 94, 50107 Tartu, EE

Patendikirjelduse tõlke esitamise kuupäev 13.10.2009

- (51) **C07K 14/47 (2006.01)** (10) **E003674**  
**C12N 15/00 (2006.01)**  
**A61K 38/00 (2006.01)**  
**A61K 39/00 (2006.01)**  
**C12P 21/00 (2006.01)**  
(11) **EE-EP 1760089 B1**  
(96) 05.09.2005, 05019255.8  
(97) 19.08.2009, EP 1760089  
(54) Inimese leukotsüütide antigeeni (HLA) klass I või II molekuliga seonduvad kasvajaga seotud peptiidid ja sellega seotud kasvajavastane vaktsiin  
(73) Immatics Biotechnologies GmbH  
Paul-Ehrlich-Strasse 15, 72076 Tübingen, DE  
(72) Singh, Harpreet  
Bei den Pferdeställen 9, 72072 Tübingen, DE  
Emmerich, Niels  
Neckarhalde 39, 72070 Tübingen, DE  
Walter, Steffen  
Blumenstrasse 1, 72411 Dusslingen, DE  
Weinschenk, Toni  
Im Morgenrain 15, 73773 Aichwald, DE  
(74) Enn Urgas  
Patendibüroo Turvaja OÜ  
Liivalaia 22, 10118 Tallinn, EE  
Patendikirjelduse tõlke esitamise kuupäev 29.09.2009

- (51) **C07K 14/47 (2006.01)** (10) **E003675**  
(11) **EE-EP 1651668 B1**  
(30) 06.08.2003, FR, 0309697  
(96) 04.08.2004, 04786256.0  
(97) 15.07.2009, EP 1651668  
(54) Bcl-2 perekonna apoptoosivastaste valkudega interakteeruv uudne peptiid  
(73) Les Laboratoires Servier  
12, Place de La Défense, 92415 Courbevoie Cedex, FR  
Hybrigenics  
3/5 Impasse Reille, 75014 Paris, FR  
(72) GENESTE, Olivier  
Bâtiment A, 17, rue Crevel-Duval, F-92500 Rueil-Malmaison, FR  
HICKMAN, John  
136, rue de Tocqueville, F-75017 Paris, FR  
BENNETT, Richard  
3, rue Saint-Christophe, F-75015 Paris, FR  
RAIN, Jean-Christophe  
13, rue d'Aquilon, F-95120 Ermont, FR  
(74) Juhan Hämmalov  
OÜ Intels  
Riia 11-3, 51010 Tartu, EE  
Patendikirjelduse tõlke esitamise kuupäev 10.09.2009

- (51) **C07K 14/52 (2006.01)** (10) **E003676**  
**C07K 14/54 (2006.01)**  
(11) **EE-EP 1752470 B1**  
(30) 04.12.2003, AT, 19522003

(96) 02.12.2004, 06117339.9  
 (97) 12.08.2009, EP 1752470  
 (54) GAG-ile seonduvad valgud  
 (73) Protaffin Biotechnologie AG  
 Impulszentrum Graz-West Reininghausstrasse 13a,  
 8020 Graz, AT  
 (72) Kungl, Andreas J.  
 Strasserhofweg 77a, 8045 Graz, AT  
 (74) Piret Niidas  
 OÜ Lasvet  
 Suurtüki 4a, 10133 Tallinn, EE  
 Patendikirjelduse tõlke esitamise kuupäev 28.10.2009

(51) **C07K 14/655 (2006.01)** (10) **E003677**  
**A61K 38/31 (2006.01)**  
**C07K 7/06 (2006.01)**  
 (11) **EE-EP 1648934 B1**  
 (30) 24.06.2003, GB, 0314695  
 30.10.2003, GB, 0325388  
 (96) 23.06.2004, 04740213.6  
 (97) 05.08.2009, EP 1648934  
 (54) Tsüklilisi somatostatiini analooge sisaldav  
 ravimkoostis  
 (73) Novartis AG  
 Lichtstrasse 35, 4056 Basel, CH  
 (72) LAMBERT, Oliver  
 13, rue des Vergers, 68720 Spechbach-le-Haut, FR  
 MOSER, Katrin  
 229 Saint Paul Street No3, Brookline, MA 02446,  
 US  
 (74) Leevi Markus  
 Patendibüroo Käosaar & Co OÜ  
 Tähe 94, 50107 Tartu, EE  
 Patendikirjelduse tõlke esitamise kuupäev 19.10.2009

(51) **C07K 14/75 (2006.01)** (10) **E003678**  
**C07C 271/22 (2006.01)**  
**C07K 7/06 (2006.01)**  
**C07K 5/06 (2006.01)**  
 (11) **EE-EP 1735345 B1**  
 (30) 08.04.2004, US, 560453 P  
 (96) 08.04.2005, 05735068.8  
 (97) 17.06.2009, EP 1735345  
 (54) Protsessid eptifibatiidi ja vastavate vaheühendite  
 valmistamiseks  
 (73) MILLENNIUM PHARMACEUTICALS, INC.  
 40 Landsdowne Street, Cambridge, MA 02139, US  
 (72) HO, Guojie  
 33 Grindstone Lane, Sudury, MA 01776, US  
 PAONE, Antoinette, D.  
 9 Apollo Circle, Lexington, MA 02421, US  
 FORNI, Luciano  
 Chemin du Foriest, B-1420 Braine-l' Alleud, BE  
 DETOLLENAERE, Catherine  
 Chemin du Foriest, B-1420 Braine-l' Alleud, BE  
 BONNETT, Brice  
 Chemin du Foriest, B-1420 Braine-l' Alleud, BE  
 (74) Harald Tehver  
 Patendibüroo Turvaja OÜ

Liivalaia 22, 10118 Tallinn, EE  
 Patendikirjelduse tõlke esitamise kuupäev 14.09.2009

(51) **C07K 14/77 (2006.01)** (10) **E003679**  
**A61K 38/38 (2006.01)**  
**A23J 1/00 (2006.01)**  
 (11) **EE-EP 1655308 B1**  
 (30) 03.11.2004, ES, 200402640  
 (96) 26.05.2005, 05380108.0  
 (97) 15.07.2009, EP 1655308  
 (54) Lahustuva ovoalbumiini aduktid kolmevalentse raua  
 polüalkoholi kompleksidega ja nende valmistamise  
 meetod  
 (73) Tedec-Meiji Farma, S.A.  
 Crtra. M-300, Km. 30, 500,  
 28802 Alcalá de Henares, ES  
 Syntex Uruguay, S.A.  
 Zabala. 1542, 1100 Montevideo, UY  
 (72) Diaz, Victor Bautista  
 Zabala 1542 Oficina 45, 1100 Montevideo, UY  
 (74) Tõnu Nelsas  
 AAA Patendibüroo OÜ  
 Tartu mnt 16, 10117 Tallinn, EE  
 Patendikirjelduse tõlke esitamise kuupäev 07.10.2009

(51) **C07K 16/00 (2006.01)** (10) **E003680**  
**A61K 39/395 (2006.01)**  
 (11) **EE-EP 1706424 B1**  
 (30) 12.01.2004, US, 535764 P  
 (96) 10.01.2005, 05704868.8  
 (97) 22.07.2009, EP 1706424  
 (54) Fc piirkonna variandid  
 (73) Applied Molecular Evolution, Inc.  
 3520 Dunhill Street, San Diego, CA 92121, US  
 (72) ALLAN, Barrett, W.  
 542 San Dieguito Drive, Encinitas, California 92024,  
 US  
 MARQUIS, David, Matthew  
 2106 Meadowgreen Court, Encinitas,  
 California 92024, US  
 TANG, Ying  
 7179 Park Village Road, San Diego,  
 California 92129, US  
 WATKINS, Jeffrey, Dean  
 3442 Fortuna Ranch Road, Encinitas,  
 California 92024, US  
 (74) Leevi Markus  
 Patendibüroo Käosaar & Co OÜ  
 Tähe 94, 50107 Tartu, EE  
 Patendikirjelduse tõlke esitamise kuupäev 18.09.2009

(51) **C07K 16/22 (2006.01)** (10) **E003681**  
**A61P 25/28 (2006.01)**  
**A61P 25/00 (2006.01)**  
 (11) **EE-EP 1711530 B1**  
 (30) 22.12.2003, GB, 0329684  
 22.12.2003, GB, 0329711  
 (96) 20.12.2004, 04806128.7



- (97) 26.08.2009, EP 1711530
- (54) Nogo-A neutraliseerivad immunoglobuliinid neuroloogiliste haiguste raviks
- (73) GLAXO GROUP LIMITED  
Glaxo Wellcome House Berkeley Avenue, Greenford, Middlesex UB6 ONN, GB
- (72) Ellis, Jonathan Henry  
GlaxoSmithKline, Gunnels Wood Road, Stevenage, Hertfordshire SG1 2NY, GB  
Eon-Duval, Alexandre  
GlaxoSmithKline, Gunnels Wood Road, Stevenage, Hertfordshire SG1 2NY, GB  
Grundy, Robert Ian  
GlaxoSmithKline, New Frontiers Science Park South, Third Avenue, Harlow, Essex CM19 5AW, GB  
Hussain, Farhana  
GlaxoSmithKline, Gunnels Wood Road, Stevenage, Hertfordshire SG1 2NY, GB  
McAdam, Ruth  
GlaxoSmithKline, Gunnels Wood Road, Stevenage, Hertfordshire SG1 2NY, GB  
Plumpton, Christopher  
GlaxoSmithKline, Gunnels Wood Road, Stevenage, Hertfordshire SG1 2NY, GB  
Prinjha, Rabinder Kumar  
GlaxoSmithKline, New Frontiers Science Park South, Third Avenue, Harlow, Essex CM19 5AW, GB  
Wilson, Paul Alexander  
GlaxoSmithKline, Gunnels Wood Road, Stevenage, Hertfordshire SG1 2NY, GB
- (74) Leevi Markus  
Patendibüroo Käosaar & Co OÜ  
Tähe 94, 50107 Tartu, EE  
Patendikirjelduse tõlke esitamise kuupäev 27.10.2009

- (51) **C07K 16/24 (2006.01)** (10) **E003682**  
**C12N 5/10 (2006.01)**  
**C12N 15/12 (2006.01)**  
**C12N 15/63 (2006.01)**  
**A61K 39/395 (2006.01)**
- (11) **EE-EP 1527100 B1**
- (30) 29.03.2002, US, 369044 P
- (96) 27.03.2003, 03716836.6
- (97) 01.07.2009, EP 1527100
- (54) Interleukiin-5-ga seonduvad inimese monoklonaalsed antikehad ning neid hõlmavad meetodid ja kompositsioonid
- (73) Schering Corporation  
2000 Galloping Hill Road, Kenilworth, NJ 07033-0530, US  
Abgenix, Inc.  
6701 Kaiser Drive, Fremont, CA 94555, US
- (72) GREENFEDER, Scott  
70 Connor Avenue, Metuchen, NJ 08840, US  
CORVALAN, Jose  
125 Williams Lane, Foster City, CA 94404, US
- (74) Leevi Markus  
Patendibüroo Käosaar & Co OÜ

Tähe 94, 50107 Tartu, EE  
Patendikirjelduse tõlke esitamise kuupäev 24.09.2009

- (51) **C07K 16/28 (2006.01)** (10) **E003683**  
**C12N 15/13 (2006.01)**  
**A61K 39/395 (2006.01)**
- (11) **EE-EP 1654286 B1**
- (30) 21.03.2003, EP, 03290725  
16.04.2003, EP, 03290942
- (96) 19.03.2004, 04721843.3
- (97) 24.06.2009, EP 1654286
- (54) Immunosupressiivsete omadustega inimese jaoks kohandatud anti-CD4 antikeha
- (73) Biotest AG  
Landsteinerstrasse 5, D-63303 Dreieich, DE
- (72) WIJDENES, John  
Chemin de la Gratte, F-25720 Larnod, FR  
JONULEIT, Helmut  
Helen-Keller-Strasse 11,  
65462 Ginsheim-Gustavsburg, DE
- (74) Leevi Markus  
Patendibüroo Käosaar & Co OÜ  
Tähe 94, 50107 Tartu, EE  
Patendikirjelduse tõlke esitamise kuupäev 14.09.2009

- (51) **C07K 19/00 (2006.01)** (10) **E003684**  
**C07K 14/47 (2006.01)**  
**C07K 14/475 (2006.01)**  
**C07K 14/525 (2006.01)**  
**C07K 14/52 (2006.01)**  
**C07K 14/54 (2006.01)**  
**C07K 14/705 (2006.01)**  
**C07K 14/715 (2006.01)**
- (11) **EE-EP 1606318 B1**
- (30) 26.03.2003, EP, 03006949
- (96) 26.03.2004, 04723552.8
- (97) 05.08.2009, EP 1606318
- (54) Parendatud Fc-liitvalgud
- (73) Apogenix GmbH  
Im Neuenheimer Feld 581, 69120 Heidelberg, DE  
Deutsches Krebsforschungszentrum Stiftung des öffentlichen Rechts  
Im Neuenheimer Feld 280, 69120 Heidelberg, DE
- (72) WALCZAK, Henning  
Keplerstrasse 17, 69120 Heidelberg, DE
- (74) Harald Tehver  
Patendibüroo Turvaja OÜ  
Liivalaia 22, 10118 Tallinn, EE  
Patendikirjelduse tõlke esitamise kuupäev 25.09.2009

- (51) **C08B 37/00 (2006.01)** (10) **E003685**  
**A23L 1/10 (2006.01)**  
**A23L 1/308 (2006.01)**
- (11) **EE-EP 1620470 B1**
- (30) 07.05.2003, FI, 20030683
- (96) 06.05.2004, 04731384.6
- (97) 01.07.2009, EP 1620470
- (54) Taimse materjali käsitlemise meetod

- (73) Ravintoraisio Oy  
Raisionkaari 55, 21200 Raisio, FI
- (72) HAAPIAINEN, Jenni  
Nortamonkatu 26 A 9, FI-26100 Rauma, FI  
MYLLYMÄKI, Olavi  
Ilmakuja 4 A 11, FI-02210 Espoo, FI  
LEHTINEN, Pekka  
Lohansuonkuja 3, FI-02880 Veikkola, FI  
LEHTOMÄKI, Ilkka  
Leikosaarentie 28 A 9, FI-00990 Helsinki, FI  
LAAKSO, Simo  
Hemminginkatu 10, FI-20380 Turku, FI  
PATAJOKI, Markku  
Lohimiehenpolku 3 B, FI-00650 Helsinki, FI
- (74) Leevi Markus  
Patendibüroo Käosaar & Co OÜ  
Tähe 94, 50107 Tartu, EE
- Patendikirjelduse tõlke esitamise kuupäev 21.09.2009

- 
- (51) **C08G 73/02 (2006.01)** (10) **E003686**  
**C08L 39/02 (2006.01)**
- (11) **EE-EP 2009042 B1**
- (30) 03.11.2003, US, 701385  
22.03.2004, US, 806495  
13.10.2004, US, 965044
- (96) 03.11.2004, 08164715.8
- (97) 14.10.2009, EP 2009042
- (54) Anioone siduvad polümeerid ja nende kasutamine
- (73) Ilypsa, Inc.  
One Amgen Center Drive,  
Thousand Oaks, CA 91320, US
- (72) Connor, Eric  
308 Willow Hill Court, Los Gatos, CA 95032, US  
Charmot, Dominique  
1150 Steinway Avenue, Campbell, CA 95008, US  
Chang, Ting Han  
220 Garnet Drive, Livermore, CA 94550, US  
Roger, Florence  
1440 California Street, Mountain View, CA 94041, US  
Klaerner, Gerrit  
121 Regent Drive, Los Gatos, CA 95032, US  
Nguyen, Hoai Son  
4299 Kingspark Drive, San Jose, CA 95136, US
- (74) Tarmo Rosman  
Rosman ja Partnerid OÜ  
pk 652, 12602 Tallinn, EE
- Patendikirjelduse tõlke esitamise kuupäev 09.11.2009

- 
- (51) **C08K 5/098 (2006.01)** (10) **E003687**  
**C08J 3/24 (2006.01)**  
**C08L 83/06 (2006.01)**  
**C09K 3/10 (2006.01)**
- (11) **EE-EP 1697454 B1**
- (30) 23.12.2003, FR, 0315286
- (96) 21.12.2004, 04816457.8
- (97) 27.05.2009, EP 1697454
- (54) Poliorganosiloksaani ühekomponendilise ühendi ristseostumine silikoon elastomeeriks

- (73) Bluestar Silicones France SAS  
21 Avenue Georges Pompidou, 69003 Lyon, FR
- (72) CHAUSSADE, Marc  
24, rue Billon, F-69100 Villeurbanne, FR  
GUENNOUNI, Nathalie  
5, rue de la Fondation Dorothée Petit,  
F-69540 Irigny, FR
- (74) Tõnu Nelsas  
AAA Patendibüroo OÜ  
Tartu mnt 16, 10117 Tallinn, EE
- Patendikirjelduse tõlke esitamise kuupäev 25.09.2009

- 
- (51) **C09J 5/04 (2006.01)** (10) **E003688**  
**B27G 11/00 (2006.01)**
- (11) **EE-EP 1629057 B1**
- (30) 20.05.2003, EP, 03445058
- (96) 05.05.2004, 04731277.2
- (97) 08.07.2009, EP 1629057
- (54) Pindade ühendamise meetod
- (73) Akzo Nobel Coatings International BV  
Velperweg 76, P.O. Box 9300, 6800 SB Arnhem,  
NL
- (72) NORLING, Hakan, Lars, Erik  
Henriksdalsringen 95, 131 32 Nacka, SE  
ABRAM, Eugeniusz  
Karolinagatan 10 A, S-171 58 Solna, SE
- (74) Tõnu Nelsas  
AAA Patendibüroo OÜ  
Tartu mnt 16, 10117 Tallinn, EE
- Patendikirjelduse tõlke esitamise kuupäev 01.10.2009

- 
- (51) **C10G 3/00 (2006.01)** (10) **E003689**  
**C10G 21/16 (2006.01)**  
**C11B 7/00 (2006.01)**  
**C07C 67/02 (2006.01)**  
**C07C 69/24 (2006.01)**
- (11) **EE-EP 1976960 B1**
- (30) 19.01.2006, IT, MI20060082
- (96) 16.01.2007, 07700488.5
- (97) 15.07.2009, EP 1976960
- (54) Meetod biodiisli valmistamiseks
- (73) MERLONI PROGETTI S.p.A.  
Viale Certosa, 247, 20151 Milano, IT
- (72) GERMANI, Maurizio  
Via Carnevali 113, I-20158 Milano, IT
- (74) Andres Mutt  
OÜ Lasvet  
Suurtüki 4a, 10133 Tallinn, EE
- Patendikirjelduse tõlke esitamise kuupäev 14.10.2009

- 
- (51) **C12N 5/06 (2006.01)** (10) **E003690**
- (11) **EE-EP 1636348 B1**
- (30) 20.06.2003, EP, 03447164
- (96) 21.06.2004, 04737673.6
- (97) 29.07.2009, EP 1636348
- (54) Eksokriinsetest pankreaserakkudest beetarakkude saarekeste kasvatamise meetod
- (73) Vrije Universiteit Brussel VUB

Electronics and Information Processing (ETRO),  
Pleinlaan, 2, 1050 Brussel, BE  
OPUS nv  
Benedenstraat 5, 1761 Borchtlombeek, BE  
(72) BOUWENS, Luc  
Duvelsborreweg 1, B-1653 Dworp, BE  
BAEYENS, Luc  
Kerkstraat 103, bus 101, B-9255 Buggenhout, BE  
(74) Arno Anijalg  
Patendibüroo Ustervall OÜ  
Kivi 21-6, 51009 Tartu, EE  
Patendikirjelduse tõlke esitamise kuupäev 15.10.2009

---

(51) **C12N 7/06 (2006.01)** (10) **E003691**  
**A61K 39/12 (2006.01)**  
(11) **EE-EP 1597359 B1**  
(30) 19.02.2003, GB, 0303867  
28.08.2003, GB, 0320195  
(96) 18.02.2004, 04712006.8  
(97) 22.07.2009, EP 1597359  
(54) Inaktiveeritud nodaviiruse vaktsiin  
(73) Novartis AG  
Lichtstrasse 35, 4056 Basel, CH  
Novartis Pharma GmbH  
Brunner Strasse 59, 1230 Wien, AT  
(72) DOS SANTOS, Nuno  
Rua Antonio, Cruz Barbosa 58A-2 Esq,  
P-3870-327 Torreira, PT  
IRELAND, Jacqueline  
Virology, Inst. of Aquaculture, Univ. of Stirling,  
Stirling, FK9 4LA, Scotland, GB  
BARNES, Andrew, Cartner  
21 Hawken Drive, St. Lucia, Brisbane Qld 4067, AU  
HORNE, Michael  
Novartis, Enterprise House, Springkerse Bus. Park,  
Stirling, FK7 7UF, Scotland, GB  
(74) Leevi Markus  
Patendibüroo Käosaar & Co OÜ  
Tähe 94, 50107 Tartu, EE  
Patendikirjelduse tõlke esitamise kuupäev 15.10.2009

---

(51) **C12N 9/48 (2006.01)** (10) **E003692**  
(11) **EE-EP 1432793 B1**  
(30) 13.09.2001, US, 322350 P  
(96) 12.09.2002, 02761635.8  
(97) 19.08.2009, EP 1432793  
(54) Aminopeptidaas b2324  
(73) Genentech, Inc.  
1 DNA Way, South San Francisco, CA 94080-4990,  
US  
(72) JOLY, John C.  
3205 Monterey, San Mateo, CA 94403, US  
(74) Piret Niidas  
OÜ Lasvet  
Suurtüki 4a, 10133 Tallinn, EE  
Patendikirjelduse tõlke esitamise kuupäev 06.11.2009

(51) **C12N 15/67 (2006.01)** (10) **E003693**  
**C12P 21/00 (2006.01)**  
**C12P 21/02 (2006.01)**  
**C12N 9/00 (2006.01)**  
(11) **EE-EP 1578949 B1**  
(30) 16.10.2002, US, 419265 P  
23.10.2002, US, 420990 P  
(96) 15.10.2003, 03809019.7  
(97) 22.04.2009, EP 1578949  
(54) Ketoaminohapete kohtspetsiifiline sisestamine  
valkudesse  
(73) THE SCRIPPS RESEARCH INSTITUTE  
10550 North Torrey Pines Road,  
La Jolla, CA 92037, US  
(72) SCHULTZ, Peter, G.  
1650 La Jolla Ranch Road, La Jolla, CA 92037, US  
WANG, Lei  
8730 Costa Verde Boulevard, no. 2320, San Diego,  
CA 92122, US  
(74) Piret Niidas  
OÜ Lasvet  
Suurtüki 4a, 10133 Tallinn, EE  
Patendikirjelduse tõlke esitamise kuupäev 11.09.2009

---

(51) **C12N 15/82 (2006.01)** (10) **E003694**  
**C12N 9/10 (2006.01)**  
**A01H 5/00 (2006.01)**  
(11) **EE-EP 1805312 B1**  
(30) 23.09.2004, EP, 04090373  
23.09.2004, US, 612344 P  
(96) 22.09.2005, 05790011.0  
(97) 15.07.2009, EP 1805312  
(54) Meetodid ja vahendid hüaluroonaani valmistamiseks  
(73) Bayer CropScience AG  
Alfred-Nobel-Strasse 50, 40789 Monheim, DE  
(72) FROHBERG, Claus  
Pilzwald 17, 14532 Kleinmachnow, DE  
KOCH, Rainhard  
Weidenbusch 18, 14532 Kleinmachnow, DE  
(74) Enn Urgas  
Patendibüroo Turvaja OÜ  
Liivalaia 22, 10118 Tallinn, EE  
Patendikirjelduse tõlke esitamise kuupäev 22.09.2009

---

(51) **C12P 13/00 (2006.01)** (10) **E003695**  
**C12P 7/40 (2006.01)**  
(11) **EE-EP 1745136 B1**  
(30) 14.04.2004, US, 562133 P  
(96) 01.04.2005, 05718347.7  
(97) 07.10.2009, EP 1745136  
(54) Meetod (S)-3-tsüano-5-metüülheksaanhappe ensü-  
maatiliseks valmistamiseks  
(73) Pfizer Products Inc.  
Eastern Point Road, Groton, Connecticut 06340, US  
(72) BURNS, Michael Paul  
Pfizer Global Res. & Dev., Eastern Point Road,  
Groton, CT 06340, US  
WEAVER, Justin Kaine  
Pfizer Global Res. & Dev., 301 Henrietta Street,

Kalamazoo, MI 49001, US  
 WONG, John Wing  
 Pfizer Global Res. & Dev., Eastern Point Road,  
 Groton, CT 06340, US  
 (74) Raivo Koitel  
 Patendi- & Kaubamärgibüroo Koitel OÜ  
 Tartu mnt 65, 10115 Tallinn, EE  
 Patendikirjelduse tõlke esitamise kuupäev 06.11.2009

---

(51) **C12P 19/56 (2006.01)** (10) **E003696**  
**C12R 1/11 (2006.01)**  
 (11) **EE-EP 1745140 B1**  
 (96) 12.05.2004, 04732300.1  
 (97) 26.08.2009, EP 1745140  
 (54) Kolhikinoidühendite biotransformatsioon  
 (73) Indena S.p.A.  
 Viale Ortles, 12, 20132 Milano, IT  
 (72) PONZONE, Cesare  
 Viale Ortles, 12, I-20132 Milano, IT  
 (74) Harald Tehver  
 Patendibüroo Turvaja OÜ  
 Liivalaia 22, 10118 Tallinn, EE  
 Patendikirjelduse tõlke esitamise kuupäev 19.10.2009

---

(51) **C12Q 1/68 (2006.01)** (10) **E003697**  
**A61K 31/27 (2006.01)**  
 (11) **EE-EP 1529116 B1**  
 (30) 07.08.2002, US, 401694 P  
 (96) 06.08.2003, 03747881.5  
 (97) 01.07.2009, EP 1529116  
 (54) Dementsust põdevate patsientide ApoE genotüübil põhinev meetod reageeringu prognoosimiseks ravile rivastigmiiniga  
 (73) Novartis AG  
 Lichtstrasse 35, 4056 Basel, CH  
 (72) LANE, Roger, Michael  
 222 Riverside Drive 5D, New York,  
 NY 10025-6809, US  
 POLYMERPOULOS, Mihael, Hristos  
 11300 Ridge Mist Terrace, Potomac, MD 20854, US  
 (74) Leevi Markus  
 Patendibüroo Käosaar & Co OÜ  
 Tähe 94, 50107 Tartu, EE  
 Patendikirjelduse tõlke esitamise kuupäev 25.09.2009

---

(51) **D06M 15/643 (2006.01)** (10) **E003698**  
**D06M 15/263 (2006.01)**  
 (11) **EE-EP 1598475 B1**  
 (30) 18.05.2004, BE, 200400250  
 (96) 18.05.2005, 05076155.0  
 (97) 01.07.2009, EP 1598475  
 (54) Tekstiili putukatõrjevahenditega töötlemine  
 (73) Utebel NV  
 C. Snoecklaan 30, 9600 Ronse, BE  
 (72) Gribomont, Henri  
 Mahauveld 2a, 9600 Ronse, BE  
 Casteur, Jacques  
 Hoogstraat 6, 8560 Avelgem, BE

(74) Alla Hämmalov  
 OÜ Intels  
 Riia 11-3, 51010 Tartu, EE  
 Patendikirjelduse tõlke esitamise kuupäev 14.09.2009

---

(51) **E01B 29/26 (2006.01)** (10) **E003699**  
 (11) **EE-EP 1612330 B1**  
 (30) 30.06.2004, DE, 202004010216 U  
 (96) 12.02.2005, 05003012.1  
 (97) 12.08.2009, EP 1612330  
 (54) Naelaeemaldusmasin  
 (73) Robel Bahnbaumaschinen GmbH  
 Industriestrasse 31, 83395 Freilassing, DE  
 (72) Widroither, Otto  
 Petersweg 22, 83395 Freilassing, DE  
 (74) Riho Pikkor  
 Patendibüroo Turvaja OÜ  
 Liivalaia 22, 10118 Tallinn, EE  
 Patendikirjelduse tõlke esitamise kuupäev 20.10.2009

---

(51) **E01F 15/04 (2006.01)** (10) **E003700**  
 (11) **EE-EP 1777346 B1**  
 (30) 20.10.2005, AT, 7092005 U  
 (96) 12.10.2006, 06450143.0  
 (97) 12.08.2009, EP 1777346  
 (54) Vaheelement pörkepiirde jaoks  
 (73) voestalpine Krems Finaltechnik GmbH  
 Schmidhüttenstrasse 5, 3502 Krems-Lerchenfeld, AT  
 (72) Mader, Christian  
 Wilheringstrasse 2a, 3500 Krems an der Donau, AT  
 (74) Jüri Käosaar  
 Patendibüroo Käosaar & Co OÜ  
 Tähe 94, 50107 Tartu, EE  
 Patendikirjelduse tõlke esitamise kuupäev 09.11.2009

---

(51) **E02D 29/02 (2006.01)** (10) **E003701**  
 (11) **EE-EP 1951963 B1**  
 (30) 24.11.2005, GB, 0523925  
 (96) 01.11.2006, 06808731.1  
 (97) 03.06.2009, EP 1951963  
 (54) Gabioon  
 (73) Hesco Bastion Limited  
 Unit 37, Knowsthorpe Gate, Cross Green Industrial  
 Estate, Leeds LS9 0NP, GB  
 (72) HESELDEN, James  
 Apartment 83, K2 125 Albion Street,  
 Leeds Yorkshire LS25 8ES, GB  
 (74) Jüri Käosaar  
 Patendibüroo Käosaar & Co OÜ  
 Tähe 94, 50107 Tartu, EE  
 Patendikirjelduse tõlke esitamise kuupäev 02.09.2009

---

(51) **E02D 29/14 (2006.01)** (10) **E003702**  
 (11) **EE-EP 1818458 B1**  
 (30) 14.02.2006, FR, 0650520  
 (96) 20.12.2006, 06292001.2  
 (97) 01.07.2009, EP 1818458

(54) Raami sulgemise seade, milles on raami külge liigendiga kinnitatud eemaldatav plaat  
 (73) NORINCO  
 Z.I. de Marivaux, 60149 Saint Crepin Ibouvillers, FR  
 (72) Monneret, Jean-Jacques  
 3 Place de la Reconnaissance, 69003 Lyon, FR  
 (74) Andres Mutt  
 OÜ Lasvet  
 Suurtüki 4a, 10133 Tallinn, EE  
 Patendikirjelduse tõlke esitamise kuupäev 01.10.2009

(51) **E02F 3/96 (2006.01)** (10) **E003703**  
**E02F 3/36 (2006.01)**  
 (11) **EE-EP 1571265 B1**  
 (30) 02.03.2004, NL, 1025614  
 (96) 02.03.2005, 05075518.0  
 (97) 02.09.2009, EP 1571265  
 (54) Seade materjali purustamiseks ja/või lõikamiseks  
 (73) Demolition and Recycling Equipment B.V.  
 Den Hoek 10, 5845 EL St. Anthonis, NL  
 (72) De Gier, Gertrudis Maria Gerardus  
 Antoniusstraat 17, 5334 JZ Velddriel, NL  
 (74) Jürgen Toome  
 OÜ Lasvet  
 Suurtüki 4a, 10133 Tallinn, EE  
 Patendikirjelduse tõlke esitamise kuupäev 05.10.2009

(51) **E03B 1/04 (2006.01)** (10) **E003704**  
**C02F 1/00 (2006.01)**  
**E03C 1/01 (2006.01)**  
**E03D 1/22 (2006.01)**  
**E03D 1/34 (2006.01)**  
**E03D 5/00 (2006.01)**  
 (11) **EE-EP 1979552 B1**  
 (30) 16.01.2006, EP, 06447010  
 (96) 12.12.2006, 06828085.8  
 (97) 29.04.2009, EP 1979552  
 (54) Sanitaarreovee taaskasutamise seade  
 (73) Billon, Michel  
 Rue Jules Claskin 84, 4030 Liege, BE  
 (72) Billon, Michel  
 Rue Jules Claskin 84, 4030 Liege, BE  
 (74) Margus Sarap  
 Sarap ja Partnerid Patendibüroo  
 Riia 185A, 51014 Tartu, EE  
 Patendikirjelduse tõlke esitamise kuupäev 28.09.2009

(51) **E04F 15/02 (2006.01)** (10) **E003705**  
 (11) **EE-EP 1809833 B1**  
 (30) 10.11.2004, DE, 102004054368  
 (96) 09.11.2005, 05802289.8  
 (97) 19.08.2009, EP 1809833  
 (54) Kattepaneel  
 (73) Interclarion Limited  
 2 Andrea Zakou Street, 2404 Engomi, Nikosia, CY  
 (72) DÜRNBERGER, Gerhard  
 Steindorf 20, A-5204 Strasswalchen, AT

(74) Riho Pikkor  
 Patendibüroo Turvaja OÜ  
 Liivalaia 22, 10118 Tallinn, EE  
 Patendikirjelduse tõlke esitamise kuupäev 22.09.2009

(51) **E04F 15/04 (2006.01)** (10) **E003706**  
**B44C 5/04 (2006.01)**  
**B27M 3/04 (2006.01)**  
 (11) **EE-EP 1691005 B1**  
 (96) 15.02.2005, 05003173.1  
 (97) 19.08.2009, EP 1691005  
 (54) Meetod pressitud servadega põrandalaua valmistamiseks  
 (73) Välinge Innovation AB  
 Apelvägen 2, 260 40 Viken, SE  
 (72) Pervan, Darko  
 Kyrkogränden 1, 26040 Viken, SE  
 (74) Riho Pikkor  
 Patendibüroo Turvaja OÜ  
 Liivalaia 22, 10118 Tallinn, EE  
 Patendikirjelduse tõlke esitamise kuupäev 27.10.2009

(51) **E04G 23/00 (2006.01)** (10) **E003707**  
 (11) **EE-EP 1440215 B1**  
 (30) 19.10.2001, FI, 20012028  
 (96) 11.10.2002, 02767519.8  
 (97) 23.09.2009, EP 1440215  
 (54) Meetod tarielemendi asendamiseks  
 (73) Paroc Oy Ab  
 Neilikkatie 17, 01300 Vantaa, FI  
 (72) NORDSTRÖM, Kjell  
 Koivuniementie 51, FIN-21600 Parainen, FI  
 WILLBERG, Jim  
 Vitmossevägen 21, FIN-21600 Pargas, FI  
 (74) Riho Pikkor  
 Patendibüroo Turvaja OÜ  
 Liivalaia 22, 10118 Tallinn, EE  
 Patendikirjelduse tõlke esitamise kuupäev 15.10.2009

(51) **E05B 15/02 (2006.01)** (10) **E003708**  
 (11) **EE-EP 1344881 B1**  
 (30) 14.03.2002, FI, 20020480  
 (96) 12.03.2003, 03251485.3  
 (97) 29.07.2009, EP 1344881  
 (54) Reguleeritav lukuvastus  
 (73) BJÖRKBODA LAS OY AB  
 SF-25860 Björkboda, FI  
 (72) Lauren, Pekka  
 Byholmintie 14, 25900 Taalintehdas, FI  
 (74) Riho Pikkor  
 Patendibüroo Turvaja OÜ  
 Liivalaia 22, 10118 Tallinn, EE  
 Patendikirjelduse tõlke esitamise kuupäev 28.09.2009

(51) **E05D 5/02 (2006.01)** (10) **E003709**  
**E05D 7/04 (2006.01)**  
 (11) **EE-EP 1630332 B1**



- (30) 23.05.2003, ES, 200301210  
 (96) 18.05.2004, 04733575.7  
 (97) 19.08.2009, EP 1630332  
 (54) Voltukse hingesüsteem  
 (73) KLEIN IBÉRICA, S.A.  
 Polígono Industrial Can Cuyás, Ctra. N-150 a Sabadell, Km.1 Edificio Klein, 08110 Montcada i Reixac (Barcelona), ES  
 (72) TARREGA I LLORET, Miguel, Angel  
 Nena Casas, 20 3 DEG 1a, E-08017 Barcelona, ES  
 (74) Andres Mutt  
 OÜ Lasvet  
 Suurtüki 4a, 10133 Tallinn, EE  
 Patendikirjelduse tõlke esitamise kuupäev 22.10.2009

- (51) **E05D 15/26 (2006.01)** (10) **E003710**  
**E05D 15/12 (2006.01)**  
**E06B 3/48 (2006.01)**  
 (11) **EE-EP 1630337 B1**  
 (30) 23.05.2003, ES, 200301211  
 (96) 18.05.2004, 04733576.5  
 (97) 19.08.2009, EP 1630337  
 (54) Mehhanism voltuste riputamiseks ja reguleerimiseks  
 (73) KLEIN IBÉRICA, S.A.  
 Polígono Industrial Can Cuyás, Ctra. N-150 a Sabadell, Km. 1 Edificio Klein, 08110 Montcada I Reixac (Barcelona), ES  
 (72) TARREGA I LLORET, Miguel, Angel  
 Nena Casas, 20 3 DEG 1a, E-08017 Barcelona, ES  
 (74) Andres Mutt  
 OÜ Lasvet  
 Suurtüki 4a, 10133 Tallinn, EE  
 Patendikirjelduse tõlke esitamise kuupäev 22.10.2009

- (51) **F03D 11/04 (2006.01)** (10) **E003711**  
**F03D 1/02 (2006.01)**  
 (11) **EE-EP 1476659 B1**  
 (30) 14.02.2002, DE, 10205988  
 (96) 12.02.2003, 03704591.1  
 (97) 30.09.2009, EP 1476659  
 (54) Tuuleenergiaseade  
 (73) Wobben, Aloys  
 Argestrasse 19, 26607 Aurich, DE  
 (72) Wobben, Aloys  
 Argestrasse 19, 26607 Aurich, DE  
 (74) Tarmo Rosman  
 Rosman ja Partnerid OÜ  
 pk 652, 12602 Tallinn, EE  
 Patendikirjelduse tõlke esitamise kuupäev 05.10.2009

- (51) **F16J 15/16 (2006.01)** (10) **E003712**  
**F16K 1/12 (2006.01)**  
**F16K 3/24 (2006.01)**  
 (11) **EE-EP 1606538 B1**  
 (30) 21.03.2003, DE, 10312753  
 (96) 16.03.2004, 04720869.9  
 (97) 15.07.2009, EP 1606538  
 (54) Ventiili rõngaspilutihend

- (73) Mokveld Valves B.V.  
 Nijverheidstraat 67, 2800 AE Gouda, NL  
 (72) VERWOERD, Gerrit, H.  
 Laan Van Snelrewaard 7, 3425 ER Snelrewaard, NL  
 (74) Andres Mutt  
 OÜ Lasvet  
 Suurtüki 4a, 10133 Tallinn, EE  
 Patendikirjelduse tõlke esitamise kuupäev 24.09.2009

- (51) **F16L 27/08 (2006.01)** (10) **E003713**  
**F16L 43/00 (2006.01)**  
**F16L 47/03 (2006.01)**  
 (11) **EE-EP 1927806 B1**  
 (30) 01.12.2006, DE, 102006057212  
 (96) 28.11.2007, 07023004.0  
 (97) 18.03.2009, EP 1927806  
 (54) Seade kahe toru ühendamiseks  
 (73) DAKU Kunststoff GmbH  
 Theodor-Jansen-Str. 9a, 66386 St. Ingbert, DE  
 (72) Hintzen, Werner  
 Pinienweg 6, 50765 Köln, DE  
 (74) Riho Pikkor  
 Patendibüroo Turvaja OÜ  
 Liivalaia 22, 10118 Tallinn, EE  
 Patendikirjelduse tõlke esitamise kuupäev 18.06.2009

- (51) **F21V 31/00 (2006.01)** (10) **E003714**  
**F21V 15/01 (2006.01)**  
**F21Y 103/00 (2006.01)**  
 (11) **EE-EP 1724522 B1**  
 (30) 16.05.2005, IT, MI20050180 U  
 (96) 21.04.2006, 06112886.4  
 (97) 03.06.2009, EP 1724522  
 (54) Valgusrakendus koos täiustatud kaitsega, et takistada vee tungimist selle sisemusse  
 (73) iGUZZINI ILLUMINAZIONE S.p.A.  
 Via Mariano Guzzini 37, 62019 Recanati-Macerata, IT  
 (72) Guzzini, Giannunzio  
 Piazza G. Leopardi 7, 62019 Recanati (Macerata), IT  
 (74) Jüri Käosaar  
 Patendibüroo Käosaar & Co OÜ  
 Tähe 94, 50107 Tartu, EE  
 Patendikirjelduse tõlke esitamise kuupäev 02.09.2009

- (51) **F24H 9/00 (2006.01)** (10) **E003715**  
**F24D 19/00 (2006.01)**  
**C02F 1/36 (2006.01)**  
**A47J 31/60 (2006.01)**  
 (11) **EE-EP 1963755 B1**  
 (30) 23.12.2005, EP, 05028307  
 (96) 20.12.2006, 06831767.6  
 (97) 12.08.2009, EP 1963755  
 (54) Meetod ja seade katlakivi töötlemiseks joogi-automatide veesoojendites  
 (73) Rhea Vendors S.p.A.  
 Via Trieste, 49, 21042 Caronno Pertusella VA, IT  
 (72) DOGLIONI MAJER, Luca

Via Dei Cristoforis, 14/16,  
I-22010 Carate Urlo (COMO), IT  
(74) Riho Pikkor  
Patendibüroo Turvaja OÜ  
Liivalaia 22, 10118 Tallinn, EE  
Patendikirjelduse tõlke esitamise kuupäev 08.10.2009

(51) **G01N 21/90 (2006.01)** (10) **E003716**  
**B07C 5/34 (2006.01)**

(11) **EE-EP 1955055 B1**  
(30) 23.11.2005, US, 287331  
(96) 17.11.2006, 06837922.1  
(97) 05.08.2009, EP 1955055  
(54) Seade ja meetod anuma pöörlemise tagamiseks ülevaatuse ajal

(73) OWENS-BROCKWAY GLASS CONTAINER INC.

One Michael Owens Way, Perrysburg,  
OH 43551-2999, US

(72) LANGENDERFER, Brian, A.  
7416 Country Meadow Court, Sylvania, OH 43560,  
US  
JUVINALL, John, W.  
9200 Head-O-Lake Road, Ottawa Lake, MI 49267,  
US

(74) Riho Pikkor  
Patendibüroo Turvaja OÜ  
Liivalaia 22, 10118 Tallinn, EE  
Patendikirjelduse tõlke esitamise kuupäev 05.10.2009

(51) **G01S 5/14 (2006.01)** (10) **E003717**

(11) **EE-EP 2030039 B1**  
(30) 21.06.2006, FR, 0605551  
17.08.2006, FR, 0653386  
(96) 18.06.2007, 07765471.3  
(97) 05.08.2009, EP 2030039

(54) CBOC-tüüpi laine poolt moduleeritud raadio-navigatsioonisignaali vastuvõtu meetod ja vastuvõtja

(73) Centre National d'Etudes Spatiales  
2 Place Maurice Quentin, 75039 Paris Cedex 01, FR

(72) RIES, Lionel  
33, rue Achille Viadieu, F-31400 Toulouse, FR  
ISSLER, Jean-Luc  
6, rue Urbain Vitry, 31000 Toulouse, FR  
JULIEN, Olivier  
9, avenue Camille Pujol, 31400 Toulouse, FR  
MACABIAU, Christophe  
2bis rue de l'Avenir, 82000 Montauban, FR

(74) Jüri Käosaar  
Patendibüroo Käosaar & Co OÜ  
Tähe 94, 50107 Tartu, EE  
Patendikirjelduse tõlke esitamise kuupäev 04.11.2009

(51) **G06F 9/44 (2006.01)** (10) **E003718**  
**G06F 11/36 (2006.01)**

(11) **EE-EP 1749264 B1**  
(30) 05.05.2004, GB, 0410047  
(96) 05.05.2005, 05742438.4

(97) 17.06.2009, EP 1749264  
(54) Analüütiline tarkvara väljatöötamise süsteem  
(73) Verum Holding B.V.  
Laan van Diepenvoorde 30-36, 5582 LA te Waalre,  
NL

(72) BROADFOOT, Guy, Hampson  
c/o Silverdata Limited  
58-60 Berners Street, London W1P 4JS, GB  
HOPCROFT, Philippa, Jane  
c/o Silverdata Limited  
58-60 Berners Street, London W1P 4JS, GB

(74) Andres Mutt  
OÜ Lasvet  
Suurtüki 4a, 10133 Tallinn, EE  
Patendikirjelduse tõlke esitamise kuupäev 02.11.2009

(51) **H01B 1/00 (2006.01)** (10) **E003719**

(11) **EE-EP 1744326 B1**  
(30) 12.07.2005, EP, 05405434  
(96) 13.06.2006, 06405255.8  
(97) 30.09.2009, EP 1744326  
(54) Juhtiv täidis ja selle kasutamine  
(73) Sulzer Metco (Canada) Inc.  
10108-114 Street, Fort Saskatchewan,  
Alberta T8L 4R1, CA

(72) Callen, Brian William  
9 Summerton Landing, Sherwood Park  
Alberta T8H 2P4, CA  
Walkhouse, William Kimber  
5027-53A Ave., Gibbons Alberta T0A 1N0, CA

(74) Riho Pikkor  
Patendibüroo Turvaja OÜ  
Liivalaia 22, 10118 Tallinn, EE  
Patendikirjelduse tõlke esitamise kuupäev 08.10.2009

(51) **H02G 3/04 (2006.01)** (10) **E003720**

(11) **EE-EP 1701421 B1**  
(30) 12.03.2005, DE, 202005004012 U  
(96) 22.02.2006, 06003546.6  
(97) 22.07.2009, EP 1701421

(54) Seade kaablikanalite vormitud osade lahtivõetavaks kinnitamiseks  
(73) Tehalit GmbH  
Seebergstrasse 37, 67716 Heltersberg, DE

(72) Nauerz, Uwe  
Lindenstrasse 13, 66851 Steinalben, DE  
Pfeifer, Christoph  
Lärchenstrasse 6, 67707 Schopp, DE

(74) Raivo Koitel  
Patendi- & Kaubamärgibüroo Koitel OÜ  
Tartu mnt 65, 10115 Tallinn, EE  
Patendikirjelduse tõlke esitamise kuupäev 09.10.2009

(51) **H02G 3/06 (2006.01)** (10) **E003721**

(11) **EE-EP 1897196 B1**  
(30) 28.06.2005, DE, 202005010108 U  
(96) 31.05.2006, 06763429.5  
(97) 29.07.2009, EP 1897196

(54) Tehniline lahendus ühenduse loomiseks kahe kaablikandeelemendi ja ühenduselemendi vahel  
 (73) OBO Bettermann GmbH & Co. KG  
 Huingser Ring 52, 58710 Menden, DE  
 (72) JORDAN, Ernst-Günther  
 Oberm Rolande 98, 58710 Menden, DE  
 (74) Raivo Koitel  
 Patendi- & Kaubamärgibüroo Koitel OÜ  
 Tartu mnt 65, 10115 Tallinn, EE  
 Patendikirjelduse tõlke esitamise kuupäev 09.10.2009

---

(51) **H04B 1/707 (2006.01)** (10) **E003722**  
**H04L 27/36 (2006.01)**  
**H04B 14/08 (2006.01)**  
**G01S 1/00 (2006.01)**  
 (11) **EE-EP 1836778 B1**  
 (30) 13.01.2005, EP, 05290083  
 (96) 12.01.2006, 06701122.1  
 (97) 05.08.2009, EP 1836778  
 (54) Hajaspektersignaal  
 (73) Centre National d'Etudes Spatiales ( C.N.E.S.)  
 2, Place Maurice Quentin, 75039 Paris Cedex 01, FR  
 (72) RIES, Lionel  
 33, rue Achille Viadieu, F-31400 Toulouse, FR  
 HEIN, Guenter, W.  
 Am Olivberg 8a, 83607 Holzkirchen, DE  
 LESTARQUIT, Laurent  
 13 rue du Pic du Lanoux, 31500 Toulouse, FR  
 AVILA-RODRIGUEZ, Jose-Angel  
 Knoebelstrasse 14, 80538 München, DE  
 ISSLER, Jean-Luc  
 6, rue Urbein Vilry, 31000 Toulouse, FR  
 (74) Jüri Käosaar  
 Patendibüroo Käosaar & Co OÜ  
 Tähe 94, 50107 Tartu, EE  
 Patendikirjelduse tõlke esitamise kuupäev 04.11.2009

---

(51) **H04W 4/12 (2006.01)** (10) **E003723**  
 (11) **EE-EP 1688000 B1**  
 (30) 11.11.2003, DE, 10352949  
 17.02.2004, DE, 102004007856  
 (96) 10.11.2004, 04818395.8  
 (97) 22.07.2009, EP 1688000  
 (54) Meetod sõnumite kohaletoimetamise juhtimiseks telekommunikatsioonivõrgus erilise tähelepanuga paljuseadmeline konfiguratsioonile  
 (73) T-Mobile Deutschland GmbH  
 Landgrabenweg 151, 53227 Bonn, DE  
 (72) DENNERT, Thomas  
 Rathausstrasse 53, 53844 Troisdorf, DE  
 GÖTZ, Günter  
 Fasanenstr. 4, 97204 Höchberg, DE  
 (74) Riho Pikkor  
 Patendibüroo Turvaja OÜ  
 Liivalaia 22, 10118 Tallinn, EE  
 Patendikirjelduse tõlke esitamise kuupäev 21.10.2009

(51) **H04W 36/08 (2006.01)** (10) **E003724**  
 (11) **EE-EP 1847149 B1**  
 (30) 08.02.2005, FI, 20055056  
 (96) 06.02.2006, 06708957.3  
 (97) 03.06.2009, EP 1847149  
 (54) Kärje uuesti valimine kärgvõrkudel põhinevas pakett-andmesides  
 (73) TELIASONERA AB  
 Sturegatan 1, 10663 Stockholm, SE  
 (72) HUOVIALA, Rauno  
 Alppikatu 9 C 42, FI-00530 Helsinki, FI  
 (74) Jüri Käosaar  
 Patendibüroo Käosaar & Co OÜ  
 Tähe 94, 50107 Tartu, EE  
 Patendikirjelduse tõlke esitamise kuupäev 02.09.2009

---

(51) **H05B 1/02 (2006.01)** (10) **E003725**  
 (11) **EE-EP 1652408 B1**  
 (30) 30.07.2003, DE, 10334756  
 31.03.2004, DE, 202004005103 U  
 (96) 30.06.2004, 04767518.6  
 (97) 22.07.2009, EP 1652408  
 (54) Elektriline soojendussüsteem  
 (73) SAINT-GOBAIN GLASS FRANCE  
 "Les Miroirs", 18, avenue d'Alsace,  
 92400 Courbevoie, FR  
 (72) MANN, Detlef  
 Sichlingerstr. 19, D-91710 Gunzenhausen, DE  
 (74) Riho Pikkor  
 Patendibüroo Turvaja OÜ  
 Liivalaia 22, 10118 Tallinn, EE  
 Patendikirjelduse tõlke esitamise kuupäev 13.10.2009

**LD4A. MUUDATUSED EUROOPA PATENTIDES**

Teade avaldatakse "Euroopa patentide väljaandmise konventsiooni kohaldamise seaduse" § 13 lõike 3 alusel.

Eesti Patendilehe number	Registreeringu number	Euroopa patendikirjelduse tõlke ja publikatsiooni number	Rahvusvahelise patendi-klassifikatsiooni indeksid	Muudatuse lühiseloostus
2006, 6	E000615	EE-EP 1529530 B3	<i>A61K 31/425</i> <i>C07D 417/12</i> <i>C07D 233/48</i> <i>C07D 285/12</i> <i>C07D 213/75</i> <i>C07D 241/20</i> <i>C07D 231/40</i> <i>C07D 237/20</i> <i>C07D 239/42</i> <i>C07D 307/66</i>	Muudetud patendikirjelduse tõlget
2007, 4	E001163	EE-EP 1568367 B3	<i>A61K 31/425</i> <i>C07D 417/12</i> <i>C07D 413/12</i> <i>C07D 413/14</i> <i>C07D 409/12</i> <i>C07D 409/14</i> <i>C07D 277/46</i>	Muudetud patendikirjelduse tõlget
2009, 1	E002751	EE-EP 1652857 B9	<i>C07K 14/16</i> <i>C12N 15/62</i>	Muudetud patendikirjelduse tõlget

**TZ4A. REGISTREERINGU ANDMETE PARANDUSED JA MUUDATUSED**

Eesti Patendi- lehe number	Regist- reeringu number	Rahvusvahelise patendiklassi- fikatsiooni indeksid	Avaldatud andmed	Parandatud ja muudetud andmed	Kood (WIPO ST. 17)
2007, 1	E000745	A61K 31/56 A61K 31/565 A61K 31/568 A61K 47/14 A61P 15/08 A61P 5/26	Schering Aktiengesellschaft  Müllerstrasse 178, 13342 Berlin, DE	Bayer Schering Pharma Aktiengesellschaft Müllerstrasse 178, 13353 Berlin, DE	TC4A
2009, 5	E003508	C07K 14/00 C07K 11/00 C07K 7/00 A61K 48/00	CORIXA CORPORATION Suite 200, 1124 Columbia Street, Seattle, WA 98104, US	CORIXA CORPORATION CSC, The United States Corporation, 2711 Centerville Road, Wilmington, Delaware 19808, US	TE4A



**PZ4A. EUROOPA PATENTIDE ÕIGUSLIKU STAATUSE MUUDATUSED**

Eesti Patendi- lehe number	Regist- reeringu number	Rahvusvahelise patendiklassi- fikatsiooni indeksid	Viimasena enne muudatust patendiregistrisse kantud patendiomaniku andmed	Uue patendiomaniku andmed	Kood (WIPO ST. 17)
2008, 6	E002452	A61K 47/10 A61K 47/22 A61K 47/02 A61K 31/765	Norgine Europe BV Hogehilweg 7, 1101 CA Amsterdam Zuid-Oost, NL	Norgine BV Hogehilweg 7, 1101 CA Amsterdam Zuid-Oost, NL	PC4A
2009, 1	E002604	A43B 7/12 A43B 7/08 A43B 17/08 A43B 17/10 A43B 13/14 A43B 13/38	Asolo SPA Via delle Industrie 2, 31040 Nervesa della Battaglia, IT	W.L. Gore Associates GmbH Hermann-Oberth Strasse 22, Werk II, D-85640 Putzbrunn, DE	PC4A
2009, 3	E003099	C02F 9/02 C02F 3/12	Bilfinger Berger Umwelttechnik GmbH Passavant-Roediger-Strasse 1, 65326 Aarbergen, DE	Passavant-Roediger GmbH  Kinzigheimer Weg 104-106, D-63450 Hanau, DE	PC4A
2009, 3	E003193	F23G 5/027 F23G 5/00 F23G 5/08 F23G 5/02 F23G 5/46 F23G 5/30	Tetronics Limited  A2 Marston Gate, Stirling Road South Marston Park, Swindon, Wiltshire SN3 4DE, GB	Advanced Plasma Power Limited Aquis Court, 31 Fishpool Street, St Albans, Hertfordshire AS3 4RF, GB	PC4A

## MZ4A. EUROOPA PATENTIDE KEHTIVUSE LÕPPEMINE EESTIS

Eesti Patendilehe number	Registreeringu number	Rahvusvahelise patendiklassifikatsiooni indeksid	Patendi kehtivuse lõppemise kuupäev	Kood (WIPO ST. 17)
2005, 6	E000158	C07D 211/58 A61K 31/495 A61P 7/02	31.03.2009	MM4A
2006, 1	E000193	A61K 35/76 A61P 35/00 C12N 7/04 C12N 15/861	31.03.2009	MM4A
2006, 1	E000194	A61L 2/18 A61L 2/26 A61L 2/28 A61B 1/12 B08B 9/00	30.04.2009	MM4A
2006, 1	E000231	H04L 9/32 G07B 17/00	31.03.2009	MM4A
2006, 2	E000257	B01J 8/44 F23C 10/20	30.04.2009	MM4A
2006, 2	E000302	G01S 5/14 B60R 25/00 G08G 1/123	31.03.2009	MM4A
2006, 3	E000322	A62D 3/00 B09B 3/00 B01J 19/12	31.03.2009	MM4A
2006, 3	E000334	B65D 19/40 B31C 1/08 B26F 1/00	30.04.2009	MM4A
2006, 3	E000370	F01N 3/22 F01N 3/30	30.04.2009	MM4A
2006, 4	E000420	B65D 1/00	30.04.2009	MM4A
2006, 4	E000452	C07D 495/04 A61K 31/38	30.04.2009	MM4A
2006, 4	E000454	C07D 498/04 A61K 31/42	30.04.2009	MM4A
2006, 4	E000458	C12Q 1/48 C07K 14/72 G01N 33/74 A61K 31/00	31.03.2009	MM4A
2006, 5	E000495	A61K 31/343 A61P 9/12	31.03.2009	MM4A
2006, 5	E000504	A61K 36/15	31.03.2009	MM4A
2006, 5	E000517	B31C 3/00 B65H 75/10	31.03.2009	MM4A

Eesti Patendilehe number	Registreeringu number	Rahvusvahelise patendiklassifikatsiooni indeksid	Patendi kehtivuse lõppemise kuupäev	Kood (WIPO ST. 17)
2006, 5	E000546	C07D 471/04 C07D 487/04 A61K 31/437 A61K 31/498 A61K 31/5025 A61K 31/519 A61K 31/53 A61P 11/06 A61P 37/08 A61P 17/00 C07D 221/00 C07D 209/00	30.04.2009	MM4A
2006, 6	E000628	A61K 47/44 A61K 45/06	31.03.2009	MM4A
2007, 1	E000735	A61K 31/19 A61K 33/00 A23L 1/29 A23L 1/304 A61P 7/08 A61P 9/00	31.03.2009	MM4A
2007, 1	E000739	A61K 31/4245 A61P 35/00	30.04.2009	MM4A
2007, 1	E000789	C07D 209/52 C07D 403/12 C07D 417/12 C07D 413/12 C07D 401/12 C07D 407/12 A61K 31/403	30.04.2009	MM4A
2007, 1	E000845	H02H 3/33	30.04.2009	MM4A
2007, 2	E000904	B65D 85/10	30.04.2009	MM4A
2007, 2	E000906	B65G 45/16	31.03.2009	MM4A
2007, 2	E000938	C07D 495/04 A61K 31/407 A61K 31/4162 A61P 3/10	31.03.2009	MM4A
2007, 3	E001023	A61K 31/44 A61K 31/495 A61K 31/505 A61P 17/06 A61P 19/02 A61P 19/08 A61P 29/00 A61P 35/00 C07D 239/48 C07D 241/26 C07D 277/56 C07D 401/04	30.04.2009	MM4A

Eesti Patendilehe number	Registreeringu number	Rahvusvahelise patendiklassifikatsiooni indeksid	Patendi kehtivuse lõppemise kuupäev	Kood (WIPO ST. 17)
2007, 4	E001220	C07D 213/76 C07D 213/74 C07D 213/75 C07D 405/12 A61K 31/44 A61P 25/00	31.03.2009	MM4A
2007, 4	E001225	C07D 295/10	31.03.2009	MM4A
2007, 5	E001364	C07D 257/02 A61K 51/04 A61K 49/08	30.04.2009	MM4A
2007, 5	E001398	C11C 3/10 C10L 1/02	31.03.2009	MM4A
2007, 5	E001411	E05B 17/20	30.04.2009	MM4A
2007, 6	E001436	A47B 53/02 A47B 96/00	31.03.2009	MM4A
2007, 6	E001441	A61B 6/00	30.04.2009	MM4A
2007, 6	E001453	A61K 31/4453 A61K 31/485 A61P 25/08 A61P 21/02	30.04.2009	MM4A
2007, 6	E001475	B01J 31/24	31.03.2009	MM4A
2008, 1	E001673	C07D 309/12	30.04.2009	MM4A
2008, 1	E001712	G02B 6/28 G02F 1/035	31.03.2009	MM4A
2008, 1	E001720	H01R 39/14	30.04.2009	MM4A
2008, 2	E001864	F23J 15/08 B01D 53/74	31.03.2009	MM4A
2008, 2	E001869	F42B 12/32	31.03.2009	MM4A
2008, 3	E001968	B65D 47/20	30.04.2009	MM4A
2008, 3	E001975	C07C 51/265 C07C 51/56 C08G 73/10	31.03.2009	MM4A
2008, 3	E002037	F25B 21/00	30.04.2009	MM4A
2008, 4	E002139	C07D 211/70 C07D 405/12 A61K 31/4409 A61P 25/00	30.04.2009	MM4A
2008, 4	E002165	C07K 14/52 C12N 15/19 A61K 38/19 A61P 9/00	30.04.2009	MM4A
2008, 4	E002171	C08K 9/00 A01N 59/00	31.03.2009	MM4A

Eesti Patendilehe number	Registreeringu number	Rahvusvahelise patendiklassifikatsiooni indeksid	Patendi kehtivuse lõppemise kuupäev	Kood (WIPO ST. 17)
2008, 5	E002254	A61K 31/451 A61K 31/4418 C07D 211/22 C07D 211/70 C07D 407/12 A61P 25/00	30.04.2009	MM4A
2008, 5	E002280	B01D 53/56 B01D 53/86 B01D 53/96 F23J 15/02	31.03.2009	MM4A
2008, 5	E002345	C12P 41/00	30.04.2009	MM4A
2008, 5	E002359	E21D 21/00	30.04.2009	MM4A
2008, 6	E002399	A47L 13/256 A47L 13/46	31.03.2009	MM4A
2009, 1	E002648	A61K 31/565 A61K 31/57 A61P 15/18	31.03.2009	MM4A
2009, 1	E002725	C07D 401/04 C07D 211/62 C07D 417/04 C07D 401/14 C07D 405/14 C07D 401/06 C07D 413/10 C07D 413/04 C07D 417/10 C07D 401/10 C07D 413/14 C07D 417/14 A61K 31/496 A61K 31/506 A61K 31/501	30.04.2009	MM4A
2009, 1	E002786	E05F 15/14 E05D 15/10 B61D 19/02	30.04.2009	MM4A
2009, 2	E002869	A61K 31/66 A61K 31/662 A61K 31/675 A61K 31/665 A61P 31/18 C07D 471/04 C07D 487/04 C07F 9/6561	30.04.2009	MM4A

**III OSA  
MEDITSIINITOODETE JA TAIMEKAITSETOODETE  
TÄIENDAV KAITSE**

**FG1Y. TÄIENDAVA KAITSE ANDMINE**

- (11) **00026**
  - (94) 29.06.2022
  - (21) C20090005
  - (22) 17.08.2009
  - (71) Bayer Schering Pharma Aktiengesellschaft  
Müllerstrasse 178, D-13353 Berlin, DE
  - (68) 05128
  - (54) Farmatseutiline kompositsioon ja preparaat, mis  
sisaldavad drospirenooni ja etinüülöstradioli, ning  
nende kombinatsiooni kasutamine farmatseutilise  
kompositsiooni valmistamiseks
  - (92) RVG 33842, 29.06.2007
  - (95) YAZ
  - (74) Raivo Koitel  
Patendi- & Kaubamärgibüroo Koitel OÜ,  
Tartu mnt 65, 10115 Tallinn, EE
-



## V OSA LOENDID

### BA1A. AVALDATUD PATENDITAOTLUSTE SÜSTEMAATILINE LOEND

Rahvusvahelise patendiklassifikatsiooni indeks	Patenditaotluse number
------------------------------------------------	------------------------

A47K 3/20	P200800017	C02F 1/461	P200800023	C12N 1/20	P200800027
B01J 2/12	P200900069	C07H 21/00	P200900067	C12Q 1/68	P200800022
B01J 8/00	P200900070	C10B 55/00	P200800020	E01B 27/04	P200900030
B01J 8/00	P200900071	C12N 1/20	P200800026	G02F 1/167	P200800033

### FG4A. VÄLJAANTUD PATENTIDE SÜSTEMAATILINE LOEND

Rahvusvahelise patendiklassifikatsiooni indeks	Patendi number
------------------------------------------------	----------------

A01N 35/04	05227	A61K 47/18	05236	C07D 257/02	05245
A61B 5/16	05228	B02C 7/12	05237	C07D 265/24	05246
A61C 17/02	05229	C05G 3/04	05238	C07D 401/06	05247
A61K 9/08	05230	C05G 3/04	05239	C07D 471/10	05248
A61K 9/20	05231	C07C 271/22	05240	C07H 19/06	05249
A61K 9/60	05232	C07D 207/34	05241	C12M 1/38	05250
A61K 31/18	05233	C07D 213/61	05242	E04D 1/34	05251
A61K 31/437	05234	C07D 233/94	05243	G11B 7/0045	05252
A61K 38/17	05235	C07D 239/94	05244	H03F 1/34	05253

### FG4A. VÄLJAANTUD PATENTIDE PATENDITAOTLUSTE NUMBRILINE LOEND

Patenditaotluse number	Patendi number
------------------------	----------------

P200000446	05235	P200300129	05241	P200300442	05247
P200100254	05232	P200300182	05236	P200300545	05243
P200200067	05238	P200300183	05240	P200300573	05246
P200200068	05239	P200300282	05245	P200400063	05229
P200200082	05248	P200300300	05244	P200400095	05228
P200200213	05230	P200300337	05227	P200600040	05237
P200200368	05231	P200300340	05233	P200700011	05251
P200200396	05252	P200300402	05249	P200700034	05250
P200200655	05242	P200300434	05234	P200700045	05253

### FG4A. EESTIS KEHTIVATE EUROOPA PATENTIDE SÜSTEMAATILINE LOEND

Rahvusvahelise patendiklassifikatsiooni indeks	Registreeringu number	Patendikirjelduse tõlke number
------------------------------------------------	-----------------------	--------------------------------

A01B 61/04	E003552	EE-EP 1856965 B1	B32B 27/08	E003607	EE-EP 1449645 B1
A01C 1/04	E003553	EE-EP 1962572 B1	B41M 5/00	E003608	EE-EP 1872959 B1
A01G 3/06	E003554	EE-EP 1486111 B1	B42C 7/00	E003609	EE-EP 1371502 B1
A01N 43/653	E003555	EE-EP 1677600 B1	B44C 1/22	E003610	EE-EP 1555141 B1
A01N 57/20	E003556	EE-EP 1509085 B1	B44D 3/12	E003611	EE-EP 1827873 B1
A23G 1/20	E003557	EE-EP 1589823 B1	B60C 11/16	E003612	EE-EP 1798068 B1
A23G 3/20	E003558	EE-EP 1868445 B1	B62D 25/18	E003613	EE-EP 1740440 B1
A23L 1/328	E003559	EE-EP 1959765 B1	B65D 33/34	E003614	EE-EP 1714895 B1
A24D 1/00	E003560	EE-EP 1427300 B1	B65D 41/34	E003615	EE-EP 1786694 B1
A24D 3/06	E003561	EE-EP 1906775 B1	B65D 71/00	E003616	EE-EP 1740484 B1
A47D 15/00	E003562	EE-EP 1991092 B1	B65D 83/14	E003617	EE-EP 1915301 B1
A47J 31/54	E003563	EE-EP 1854386 B1	B65G 15/08	E003618	EE-EP 1948537 B1
A61F 2/88	E003564	EE-EP 1685813 B1	B66B 11/00	E003619	EE-EP 1558513 B1
A61F 6/06	E003565	EE-EP 1605876 B1	C02F 1/48	E003620	EE-EP 1636139 B1
A61K 9/16	E003566	EE-EP 1465602 B1	C07C 33/02	E003621	EE-EP 1501774 B1
A61K 9/16	E003567	EE-EP 1987817 B1	C07C 69/00	E003622	EE-EP 1840125 B1
A61K 31/00	E003568	EE-EP 1729753 B1	C07C 209/46	E003623	EE-EP 1940772 B1
A61K 31/166	E003569	EE-EP 1414428 B1	C07C 215/44	E003624	EE-EP 1406858 B1
A61K 31/352	E003570	EE-EP 1797876 B1	C07C 229/08	E003625	EE-EP 1492761 B1
A61K 31/4035	E003571	EE-EP 1485087 B1	C07C 233/05	E003626	EE-EP 1558565 B1
A61K 31/404	E003572	EE-EP 1682121 B1	C07C 233/63	E003627	EE-EP 1871738 B1
A61K 31/4184	E003573	EE-EP 1835912 B1	C07C 259/10	E003628	EE-EP 1611088 B1
A61K 31/4184	E003574	EE-EP 1877052 B1	C07C 315/02	E003629	EE-EP 1462442 B1
A61K 31/425	E003575	EE-EP 1503756 B1	C07C 323/32	E003630	EE-EP 1667964 B1
A61K 31/4365	E003576	EE-EP 1896019 B1	C07D 207/335	E003631	EE-EP 1471054 B1
A61K 31/437	E003577	EE-EP 1919474 B1	C07D 209/34	E003632	EE-EP 1776339 B1
A61K 31/444	E003578	EE-EP 1750704 B1	C07D 209/42	E003633	EE-EP 1861367 B1
A61K 31/454	E003579	EE-EP 2007384 B1	C07D 213/65	E003634	EE-EP 1979321 B1
A61K 31/517	E003580	EE-EP 1753431 B1	C07D 215/26	E003635	EE-EP 1599450 B1
A61K 31/55	E003581	EE-EP 1861105 B1	C07D 223/00	E003636	EE-EP 1633719 B1
A61K 31/5513	E003582	EE-EP 1727550 B1	C07D 223/16	E003637	EE-EP 1924560 B1
A61K 31/553	E003583	EE-EP 1771178 B1	C07D 223/16	E003638	EE-EP 1670768 B1
A61K 31/702	E003584	EE-EP 1684770 B1	C07D 223/16	E003639	EE-EP 1926712 B1
A61K 36/185	E003585	EE-EP 1978981 B1	C07D 239/42	E003640	EE-EP 1701944 B1
A61K 36/74	E003586	EE-EP 1620116 B1	C07D 239/46	E003641	EE-EP 1483247 B1
A61K 38/13	E003587	EE-EP 1663287 B1	C07D 239/90	E003642	EE-EP 1546119 B1
A61K 38/17	E003588	EE-EP 1623719 B1	C07D 333/20	E003643	EE-EP 1937662 B1
A61K 47/00	E003589	EE-EP 1715893 B1	C07D 333/54	E003644	EE-EP 1644350 B1
A61K 47/24	E003590	EE-EP 1802347 B1	C07D 401/04	E003645	EE-EP 1732917 B1
A61L 27/02	E003591	EE-EP 1671661 B1	C07D 401/12	E003646	EE-EP 1757601 B1
A61L 27/50	E003592	EE-EP 1745806 B1	C07D 401/12	E003647	EE-EP 1899322 B1
A61M 1/00	E003593	EE-EP 1839689 B1	C07D 403/06	E003648	EE-EP 1928858 B1
A61M 5/24	E003594	EE-EP 1527795 B1	C07D 403/06	E003649	EE-EP 1856102 B1
A61M 5/315	E003595	EE-EP 1913967 B1	C07D 403/14	E003650	EE-EP 1847539 B1
A61M 11/00	E003596	EE-EP 1509266 B1	C07D 403/14	E003651	EE-EP 1592686 B1
A61M 15/00	E003597	EE-EP 1633422 B1	C07D 403/14	E003652	EE-EP 1753748 B1
A62C 2/00	E003598	EE-EP 1838396 B1	C07D 405/12	E003653	EE-EP 1844039 B1
B01J 19/00	E003599	EE-EP 1967262 B1	C07D 405/14	E003654	EE-EP 1678166 B1
B05B 7/08	E003600	EE-EP 1663505 B1	C07D 409/04	E003655	EE-EP 1989200 B1
B07C 5/12	E003601	EE-EP 1812176 B1	C07D 413/06	E003656	EE-EP 1756096 B1
B22F 9/24	E003602	EE-EP 1827739 B1	C07D 413/14	E003657	EE-EP 1857457 B1
B23P 15/26	E003603	EE-EP 1648654 B1	C07D 413/14	E003658	EE-EP 1987026 B1
B24D 15/10	E003604	EE-EP 1877226 B1	C07D 471/04	E003659	EE-EP 1427415 B1
B28B 1/26	E003605	EE-EP 1699609 B1	C07D 471/04	E003660	EE-EP 1877409 B1
B29C 65/34	E003606	EE-EP 1793978 B1	C07D 471/08	E003661	EE-EP 1603910 B1

Rahvusvahelise patendiklassifikatsiooni indeks	Registreeringu number	Patendikirjelduse tõlke number
------------------------------------------------	-----------------------	--------------------------------

C07D 491/04	E003662	EE-EP 1789419 B1	C12N 15/82	E003694	EE-EP 1805312 B1
C07D 487/04	E003663	EE-EP 1699797 B1	C12P 13/00	E003695	EE-EP 1745136 B1
C07D 487/04	E003664	EE-EP 1740591 B1	C12P 19/56	E003696	EE-EP 1745140 B1
C07D 495/04	E003665	EE-EP 1874781 B1	C12Q 1/68	E003697	EE-EP 1529116 B1
C07D 498/10	E003666	EE-EP 1910381 B1	D06M 15/643	E003698	EE-EP 1598475 B1
C07F 5/02	E003667	EE-EP 1660507 B1	E01B 29/26	E003699	EE-EP 1612330 B1
C07H 19/073	E003668	EE-EP 1904511 B1	E01F 15/04	E003700	EE-EP 1777346 B1
C07J 1/00	E003669	EE-EP 1633771 B1	E02D 29/02	E003701	EE-EP 1951963 B1
C07J 21/00	E003670	EE-EP 1622926 B1	E02D 29/14	E003702	EE-EP 1818458 B1
C07J 53/00	E003671	EE-EP 1831240 B1	E02F 3/96	E003703	EE-EP 1571265 B1
C07K 14/00	E003672	EE-EP 1675579 B1	E03B 1/04	E003704	EE-EP 1979552 B1
C07K 14/195	E003673	EE-EP 1597274 B1	E04F 15/02	E003705	EE-EP 1809833 B1
C07K 14/47	E003674	EE-EP 1760089 B1	E04F 15/04	E003706	EE-EP 1691005 B1
C07K 14/47	E003675	EE-EP 1651668 B1	E04G 23/00	E003707	EE-EP 1440215 B1
C07K 14/52	E003676	EE-EP 1752470 B1	E05B 15/02	E003708	EE-EP 1344881 B1
C07K 14/655	E003677	EE-EP 1648934 B1	E05D 5/02	E003709	EE-EP 1630332 B1
C07K 14/75	E003678	EE-EP 1735345 B1	E05D 15/26	E003710	EE-EP 1630337 B1
C07K 14/77	E003679	EE-EP 1655308 B1	F03D 11/04	E003711	EE-EP 1476659 B1
C07K 16/00	E003680	EE-EP 1706424 B1	F16J 15/16	E003712	EE-EP 1606538 B1
C07K 16/22	E003681	EE-EP 1711530 B1	F16L 27/08	E003713	EE-EP 1927806 B1
C07K 16/24	E003682	EE-EP 1527100 B1	F21V 31/00	E003714	EE-EP 1724522 B1
C07K 16/28	E003683	EE-EP 1654286 B1	F24H 9/00	E003715	EE-EP 1963755 B1
C07K 19/00	E003684	EE-EP 1606318 B1	G01N 21/90	E003716	EE-EP 1955055 B1
C08B 37/00	E003685	EE-EP 1620470 B1	G01S 5/14	E003717	EE-EP 2030039 B1
C08G 73/02	E003686	EE-EP 2009042 B1	G06F 9/44	E003718	EE-EP 1749264 B1
C08K 5/098	E003687	EE-EP 1697454 B1	H01B 1/00	E003719	EE-EP 1744326 B1
C09J 5/04	E003688	EE-EP 1629057 B1	H02G 3/04	E003720	EE-EP 1701421 B1
C10G 3/00	E003689	EE-EP 1976960 B1	H02G 3/06	E003721	EE-EP 1897196 B1
C12N 5/06	E003690	EE-EP 1636348 B1	H04B 1/707	E003722	EE-EP 1836778 B1
C12N 7/06	E003691	EE-EP 1597359 B1	H04W 4/12	E003723	EE-EP 1688000 B1
C12N 9/48	E003692	EE-EP 1432793 B1	H04W 36/08	E003724	EE-EP 1847149 B1
C12N 15/67	E003693	EE-EP 1578949 B1	H05B 1/02	E003725	EE-EP 1652408 B1

## FG4A. EESTIS KEHTIVATE EUROOPA PATENTIDE NUMBRILINE LOEND

Registreeringu number	Patendikirjelduse tõlke number				
E003552	EE-EP 1856965 B1	E003610	EE-EP 1555141 B1	E003668	EE-EP 1904511 B1
E003553	EE-EP 1962572 B1	E003611	EE-EP 1827873 B1	E003669	EE-EP 1633771 B1
E003554	EE-EP 1486111 B1	E003612	EE-EP 1798068 B1	E003670	EE-EP 1622926 B1
E003555	EE-EP 1677600 B1	E003613	EE-EP 1740440 B1	E003671	EE-EP 1831240 B1
E003556	EE-EP 1509085 B1	E003614	EE-EP 1714895 B1	E003672	EE-EP 1675579 B1
E003557	EE-EP 1589823 B1	E003615	EE-EP 1786694 B1	E003673	EE-EP 1597274 B1
E003558	EE-EP 1868445 B1	E003616	EE-EP 1740484 B1	E003674	EE-EP 1760089 B1
E003559	EE-EP 1959765 B1	E003617	EE-EP 1915301 B1	E003675	EE-EP 1651668 B1
E003560	EE-EP 1427300 B1	E003618	EE-EP 1948537 B1	E003676	EE-EP 1752470 B1
E003561	EE-EP 1906775 B1	E003619	EE-EP 1558513 B1	E003677	EE-EP 1648934 B1
E003562	EE-EP 1991092 B1	E003620	EE-EP 1636139 B1	E003678	EE-EP 1735345 B1
E003563	EE-EP 1854386 B1	E003621	EE-EP 1501774 B1	E003679	EE-EP 1655308 B1
E003564	EE-EP 1685813 B1	E003622	EE-EP 1840125 B1	E003680	EE-EP 1706424 B1
E003565	EE-EP 1605876 B1	E003623	EE-EP 1940772 B1	E003681	EE-EP 1711530 B1
E003566	EE-EP 1465602 B1	E003624	EE-EP 1406858 B1	E003682	EE-EP 1527100 B1
E003567	EE-EP 1987817 B1	E003625	EE-EP 1492761 B1	E003683	EE-EP 1654286 B1
E003568	EE-EP 1729753 B1	E003626	EE-EP 1558565 B1	E003684	EE-EP 1606318 B1
E003569	EE-EP 1414428 B1	E003627	EE-EP 1871738 B1	E003685	EE-EP 1620470 B1
E003570	EE-EP 1797876 B1	E003628	EE-EP 1611088 B1	E003686	EE-EP 2009042 B1
E003571	EE-EP 1485087 B1	E003629	EE-EP 1462442 B1	E003687	EE-EP 1697454 B1
E003572	EE-EP 1682121 B1	E003630	EE-EP 1667964 B1	E003688	EE-EP 1629057 B1
E003573	EE-EP 1835912 B1	E003631	EE-EP 1471054 B1	E003689	EE-EP 1976960 B1
E003574	EE-EP 1877052 B1	E003632	EE-EP 1776339 B1	E003690	EE-EP 1636348 B1
E003575	EE-EP 1503756 B1	E003633	EE-EP 1861367 B1	E003691	EE-EP 1597359 B1
E003576	EE-EP 1896019 B1	E003634	EE-EP 1979321 B1	E003692	EE-EP 1432793 B1
E003577	EE-EP 1919474 B1	E003635	EE-EP 1599450 B1	E003693	EE-EP 1578949 B1
E003578	EE-EP 1750704 B1	E003636	EE-EP 1633719 B1	E003694	EE-EP 1805312 B1
E003579	EE-EP 2007384 B1	E003637	EE-EP 1924560 B1	E003695	EE-EP 1745136 B1
E003580	EE-EP 1753431 B1	E003638	EE-EP 1670768 B1	E003696	EE-EP 1745140 B1
E003581	EE-EP 1861105 B1	E003639	EE-EP 1926712 B1	E003697	EE-EP 1529116 B1
E003582	EE-EP 1727550 B1	E003640	EE-EP 1701944 B1	E003698	EE-EP 1598475 B1
E003583	EE-EP 1771178 B1	E003641	EE-EP 1483247 B1	E003699	EE-EP 1612330 B1
E003584	EE-EP 1684770 B1	E003642	EE-EP 1546119 B1	E003700	EE-EP 1777346 B1
E003585	EE-EP 1978981 B1	E003643	EE-EP 1937662 B1	E003701	EE-EP 1951963 B1
E003586	EE-EP 1620116 B1	E003644	EE-EP 1644350 B1	E003702	EE-EP 1818458 B1
E003587	EE-EP 1663287 B1	E003645	EE-EP 1732917 B1	E003703	EE-EP 1571265 B1
E003588	EE-EP 1623719 B1	E003646	EE-EP 1757601 B1	E003704	EE-EP 1979552 B1
E003589	EE-EP 1715893 B1	E003647	EE-EP 1899322 B1	E003705	EE-EP 1809833 B1
E003590	EE-EP 1802347 B1	E003648	EE-EP 1928858 B1	E003706	EE-EP 1691005 B1
E003591	EE-EP 1671661 B1	E003649	EE-EP 1856102 B1	E003707	EE-EP 1440215 B1
E003592	EE-EP 1745806 B1	E003650	EE-EP 1847539 B1	E003708	EE-EP 1344881 B1
E003593	EE-EP 1839689 B1	E003651	EE-EP 1592686 B1	E003709	EE-EP 1630332 B1
E003594	EE-EP 1527795 B1	E003652	EE-EP 1753748 B1	E003710	EE-EP 1630337 B1
E003595	EE-EP 1913967 B1	E003653	EE-EP 1844039 B1	E003711	EE-EP 1476659 B1
E003596	EE-EP 1509266 B1	E003654	EE-EP 1678166 B1	E003712	EE-EP 1606538 B1
E003597	EE-EP 1633422 B1	E003655	EE-EP 1989200 B1	E003713	EE-EP 1927806 B1
E003598	EE-EP 1838396 B1	E003656	EE-EP 1756096 B1	E003714	EE-EP 1724522 B1
E003599	EE-EP 1967262 B1	E003657	EE-EP 1857457 B1	E003715	EE-EP 1963755 B1
E003600	EE-EP 1663505 B1	E003658	EE-EP 1987026 B1	E003716	EE-EP 1955055 B1
E003601	EE-EP 1812176 B1	E003659	EE-EP 1427415 B1	E003717	EE-EP 2030039 B1
E003602	EE-EP 1827739 B1	E003660	EE-EP 1877409 B1	E003718	EE-EP 1749264 B1
E003603	EE-EP 1648654 B1	E003661	EE-EP 1603910 B1	E003719	EE-EP 1744326 B1
E003604	EE-EP 1877226 B1	E003662	EE-EP 1789419 B1	E003720	EE-EP 1701421 B1
E003605	EE-EP 1699609 B1	E003663	EE-EP 1699797 B1	E003721	EE-EP 1897196 B1
E003606	EE-EP 1793978 B1	E003664	EE-EP 1740591 B1	E003722	EE-EP 1836778 B1
E003607	EE-EP 1449645 B1	E003665	EE-EP 1874781 B1	E003723	EE-EP 1688000 B1
E003608	EE-EP 1872959 B1	E003666	EE-EP 1910381 B1	E003724	EE-EP 1847149 B1
E003609	EE-EP 1371502 B1	E003667	EE-EP 1660507 B1	E003725	EE-EP 1652408 B1

## FG4A. EESTIS KEHTIVATE EUROOPA PATENTIDE PATENDIKIRJELDUSE TÕLGETE NUMBRILINE LOEND

Patendikirjelduse tõlke number	Registreeringu number
-----------------------------------	--------------------------

EE-EP 1344881 B1	E003708	EE-EP 1652408 B1	E003725	EE-EP 1818458 B1	E003702
EE-EP 1371502 B1	E003609	EE-EP 1654286 B1	E003683	EE-EP 1827739 B1	E003602
EE-EP 1406858 B1	E003624	EE-EP 1655308 B1	E003679	EE-EP 1827873 B1	E003611
EE-EP 1414428 B1	E003569	EE-EP 1660507 B1	E003667	EE-EP 1831240 B1	E003671
EE-EP 1427300 B1	E003560	EE-EP 1663287 B1	E003587	EE-EP 1835912 B1	E003573
EE-EP 1427415 B1	E003659	EE-EP 1663505 B1	E003600	EE-EP 1836778 B1	E003722
EE-EP 1432793 B1	E003692	EE-EP 1667964 B1	E003630	EE-EP 1838396 B1	E003598
EE-EP 1440215 B1	E003707	EE-EP 1670768 B1	E003638	EE-EP 1839689 B1	E003593
EE-EP 1449645 B1	E003607	EE-EP 1671661 B1	E003591	EE-EP 1840125 B1	E003622
EE-EP 1462442 B1	E003629	EE-EP 1675579 B1	E003672	EE-EP 1844039 B1	E003653
EE-EP 1465602 B1	E003566	EE-EP 1677600 B1	E003555	EE-EP 1847149 B1	E003724
EE-EP 1471054 B1	E003631	EE-EP 1678166 B1	E003654	EE-EP 1847539 B1	E003650
EE-EP 1476659 B1	E003711	EE-EP 1682121 B1	E003572	EE-EP 1854386 B1	E003563
EE-EP 1483247 B1	E003641	EE-EP 1684770 B1	E003584	EE-EP 1856102 B1	E003649
EE-EP 1485087 B1	E003571	EE-EP 1685813 B1	E003564	EE-EP 1856965 B1	E003552
EE-EP 1486111 B1	E003554	EE-EP 1688000 B1	E003723	EE-EP 1857457 B1	E003657
EE-EP 1492761 B1	E003625	EE-EP 1691005 B1	E003706	EE-EP 1861105 B1	E003581
EE-EP 1501774 B1	E003621	EE-EP 1697454 B1	E003687	EE-EP 1861367 B1	E003633
EE-EP 1503756 B1	E003575	EE-EP 1699609 B1	E003605	EE-EP 1868445 B1	E003558
EE-EP 1509085 B1	E003556	EE-EP 1699797 B1	E003663	EE-EP 1871738 B1	E003627
EE-EP 1509266 B1	E003596	EE-EP 1701421 B1	E003720	EE-EP 1872959 B1	E003608
EE-EP 1527100 B1	E003682	EE-EP 1701944 B1	E003640	EE-EP 1874781 B1	E003665
EE-EP 1527795 B1	E003594	EE-EP 1706424 B1	E003680	EE-EP 1877052 B1	E003574
EE-EP 1529116 B1	E003697	EE-EP 1711530 B1	E003681	EE-EP 1877226 B1	E003604
EE-EP 1546119 B1	E003642	EE-EP 1714895 B1	E003614	EE-EP 1877409 B1	E003660
EE-EP 1555141 B1	E003610	EE-EP 1715893 B1	E003589	EE-EP 1896019 B1	E003576
EE-EP 1558513 B1	E003619	EE-EP 1724522 B1	E003714	EE-EP 1897196 B1	E003721
EE-EP 1558565 B1	E003626	EE-EP 1727550 B1	E003582	EE-EP 1899322 B1	E003647
EE-EP 1571265 B1	E003703	EE-EP 1729753 B1	E003568	EE-EP 1904511 B1	E003668
EE-EP 1578949 B1	E003693	EE-EP 1732917 B1	E003645	EE-EP 1906775 B1	E003561
EE-EP 1589823 B1	E003557	EE-EP 1735345 B1	E003678	EE-EP 1910381 B1	E003666
EE-EP 1592686 B1	E003651	EE-EP 1740440 B1	E003613	EE-EP 1913967 B1	E003595
EE-EP 1597274 B1	E003673	EE-EP 1740484 B1	E003616	EE-EP 1915301 B1	E003617
EE-EP 1597359 B1	E003691	EE-EP 1740591 B1	E003664	EE-EP 1919474 B1	E003577
EE-EP 1598475 B1	E003698	EE-EP 1744326 B1	E003719	EE-EP 1924560 B1	E003637
EE-EP 1599450 B1	E003635	EE-EP 1745136 B1	E003695	EE-EP 1926712 B1	E003639
EE-EP 1603910 B1	E003661	EE-EP 1745140 B1	E003696	EE-EP 1927806 B1	E003713
EE-EP 1605876 B1	E003565	EE-EP 1745806 B1	E003592	EE-EP 1928858 B1	E003648
EE-EP 1606318 B1	E003684	EE-EP 1749264 B1	E003718	EE-EP 1937662 B1	E003643
EE-EP 1606538 B1	E003712	EE-EP 1750704 B1	E003578	EE-EP 1940772 B1	E003623
EE-EP 1611088 B1	E003628	EE-EP 1752470 B1	E003676	EE-EP 1948537 B1	E003618
EE-EP 1612330 B1	E003699	EE-EP 1753431 B1	E003580	EE-EP 1951963 B1	E003701
EE-EP 1620116 B1	E003586	EE-EP 1753748 B1	E003652	EE-EP 1955055 B1	E003716
EE-EP 1620470 B1	E003685	EE-EP 1756096 B1	E003656	EE-EP 1959765 B1	E003559
EE-EP 1622926 B1	E003670	EE-EP 1757601 B1	E003646	EE-EP 1962572 B1	E003553
EE-EP 1623719 B1	E003588	EE-EP 1760089 B1	E003674	EE-EP 1963755 B1	E003715
EE-EP 1629057 B1	E003688	EE-EP 1771178 B1	E003583	EE-EP 1967262 B1	E003599
EE-EP 1630332 B1	E003709	EE-EP 1776339 B1	E003632	EE-EP 1976960 B1	E003689
EE-EP 1630337 B1	E003710	EE-EP 1777346 B1	E003700	EE-EP 1978981 B1	E003585
EE-EP 1633422 B1	E003597	EE-EP 1786694 B1	E003615	EE-EP 1979321 B1	E003634
EE-EP 1633719 B1	E003636	EE-EP 1789419 B1	E003662	EE-EP 1979552 B1	E003704
EE-EP 1633771 B1	E003669	EE-EP 1793978 B1	E003606	EE-EP 1987026 B1	E003658
EE-EP 1636139 B1	E003620	EE-EP 1797876 B1	E003570	EE-EP 1987817 B1	E003567
EE-EP 1636348 B1	E003690	EE-EP 1798068 B1	E003612	EE-EP 1989200 B1	E003655
EE-EP 1644350 B1	E003644	EE-EP 1802347 B1	E003590	EE-EP 1991092 B1	E003562
EE-EP 1648654 B1	E003603	EE-EP 1805312 B1	E003694	EE-EP 2007384 B1	E003579
EE-EP 1648934 B1	E003677	EE-EP 1809833 B1	E003705	EE-EP 2009042 B1	E003686
EE-EP 1651668 B1	E003675	EE-EP 1812176 B1	E003601	EE-EP 2030039 B1	E003717

**FG1Y. TÄIENDAVA KAITSE TUNNISTUSTE NUMBRILINE LOEND**

Tunnistuse number	Täiendava kaitse taotluse number	Aluspatendi number	Meditsiini- või taimekaitsetoote registreerimist tõendava dokumendi number
-------------------	----------------------------------	--------------------	----------------------------------------------------------------------------

00026

C20090005

05128

RVG 33842



## VI OSA. PATENDIALASED ÕIGUSAKTID JA MUU INFO

### RIIKLIKUS PATENDIVOLINIKE REGISTRIS REGISTREERITUD PATENDIVOLINIKE NIMEKIRI

(seisuga 26. november 2009)

Register on asutatud 1. septembril 2001. a Vabariigi Valitsuse 7. augusti 2001. a määrusega nr 271 "Riikliku patendivolinike registri asutamine ja registri pidamise põhimäärus" (RT I 2001, 70, 426) patendivoliniku seaduse § 21 alusel (RT I 2001, 27, 151).

#### TEGEVUSVALDKOND: LEIUTIS (PATENT, KASULIK MUDEL), MIKROLÜLITUSTE TOPOLOOGIA

<b>Arno ANIJALG</b>	<b>Patendibüroo Ustervall OÜ</b> Kivi 21-6 51009 Tartu telefon: 744 1980 telefaks: 744 1785 e-post: anijalg@ustervall.ee http://www.ustervall.ee võõrkeeled: saksa, vene	<b>Lembit KALEV</b>	<b>Patendibüroo ROOSILLA OÜ</b> Järveotsa tee 39-61 13520 Tallinn telefon: 657 5381 telefaks: 657 5381 GSM: 511 9951 e-post: roosilla@roosilla.ee http://www.roosilla.ee võõrkeeled: inglise, vene
<b>Alla HÄMMALOV</b>	<b>OÜ Intels</b> Magasini 12 51005 Tartu telefon: 742 0401 telefaks: 742 0326 e-post: intels@intels.ee http://www.intels.ee võõrkeeled: inglise, poola, vene	<b>Urmas KAULER</b>	<b>Patendibüroo TURVAJA OÜ</b> Liivalaia 22 10118 Tallinn telefon: 640 3109 telefaks: 640 3105 e-post: turvaja@turvaja.ee http://www.turvaja.ee võõrkeeled: inglise, vene, soome
<b>Juhan HÄMMALOV</b>	<b>OÜ Intels</b> Magasini 12 51005 Tartu telefon: 742 0401 telefaks: 742 0326 e-post: intels@intels.ee http://www.intels.ee võõrkeeled: inglise, saksa, vene	<b>Urmas KERNU</b>	<b>AAA Patendibüroo OÜ</b> Tartu mnt 16 10117 Tallinn pk 3926, 10509 Tallinn telefon: 660 5910, 660 5911 telefaks: 660 5912 e-post: aaa@aaa.ee http://www.aaa.ee võõrkeeled: inglise, saksa, soome, vene
<b>Uno JÄÄGER</b>	<b>Inseneribüroo Uneko OÜ</b> Rüütli 51a, 80010 Pärnu telefon: 447 1021 telefaks: 447 1001 GSM: 515 1844 e-post: info@uneko.ee http://www.uneko.ee võõrkeeled: inglise, soome, vene	<b>Ljubov KESSELMAN</b>	<b>OÜ Kesna</b> Tedre 77-52 10616 Tallinn telefon: 660 8068 telefaks: 660 8069 e-post: kesna@kesna.ee http://www.kesna.ee võõrkeeled: inglise, vene
<b>Sirje KAHU</b>	<b>Patendibüroo Ustervall OÜ</b> Kivi 21-6 51009 Tartu telefon: 744 1980 telefaks: 744 1785 e-post: skahu@ustervall.ee http://www.ustervall.ee võõrkeeled: inglise, vene	<b>Heinu KOITEL</b>	<b>Patendi- &amp; Kaubamärgibüroo Koitel OÜ</b> Tartu mnt 65 10115 Tallinn pk 1759, 10902 Tallinn telefon: 603 3260 telefaks: 603 3261 e-post: koitel@koitel.ee http://www.koitel.ee võõrkeeled: inglise, soome, vene

<b>Raivo KOITEL</b>	<b>Patendi- &amp; Kaubamärgibüroo Koitel OÜ</b> Tartu mnt 65 10115 Tallinn pk 1759, 10902 Tallinn telefon: 603 3260 telefaks: 603 3261 e-post: koitel@koitel.ee http://www.koitel.ee võõrkeeled: vene, inglise, soome	<b>Anniki MEISTER</b>	<b>Patendibüroo Koppel OÜ</b> Kajaka 4-10 11317 Tallinn telefon: 677 4136 5399 7106 telefaks: 677 4138 e-post: info@koppelpb.com http://www.koppelpb.com võõrkeeled: inglise, saksa vene, soome
<b>Mart Enn KOPPEL</b>	<b>Patendibüroo Koppel OÜ</b> Kajaka 4-10 11317 Tallinn telefon: 677 4136 telefaks: 677 4138 e-post: info@koppelpb.com http://www.koppelpb.com võõrkeeled: inglise, vene, soome	<b>Elle MELLIK</b>	<b>AAA Patendibüroo OÜ</b> Tartu mnt 16 10117 Tallinn pk 3926, 10509 Tallinn telefon: 660 5910, 660 5911 telefaks: 660 5912 e-post: aaa@aaa.ee http://www.aaa.ee võõrkeeled: inglise, vene
<b>Jüri KÄOSAAR</b>	<b>Patendibüroo Käosaar &amp; Co OÜ</b> Tähe 94 50107 Tartu telefon: 738 3051 telefaks: 738 3055 e-post: info@kaosaar.ee http://www.kaosaar.ee võõrkeeled: inglise, vene	<b>Lembit MITT</b>	<b>AAA Patendibüroo OÜ</b> Tartu mnt 16 10117 Tallinn pk 3926, 10509 Tallinn telefon: 660 5910, 660 5911 telefaks: 660 5912 e-post: aaa@aaa.ee http://www.aaa.ee võõrkeeled: inglise, vene
<b>Reet MAASIKAMÄE</b>	<b>OÜ Kaitsepurus</b> Mulla 4-3 10611 Tallinn telefon: 673 9097, 633 2798 telefaks: 677 4844 e-post: purus@hot.ee kaitsepurus@hot.ee http://www.hot.ee/purus/ võõrkeeled: inglise, vene	<b>Ott MOORLAT</b>	<b>OÜ Moorlat &amp; Ko Patendibüroo</b> pk 723, 12902 Tallinn telefon: 655 0450, 654 2844 telefaks: 654 2844 e-post: ott.moorlat@moorlat.ee http://www.moorlat.ee võõrkeeled: inglise, vene
<b>Leevi MARKUS</b>	<b>Patendibüroo Käosaar &amp; Co OÜ</b> Tähe 94, 50107 Tartu telefon: 738 3051 telefaks: 738 3055 e-post: info@kaosaar.ee http://www.kaosaar.ee võõrkeeled: inglise, vene	<b>Andres MUTT</b>	<b>OÜ LASVET</b> Suurtüki 4a, 10133 Tallinn pk 3136, 10505 Tallinn telefon: 640 6600 telefaks: 640 6604 e-post: lasvet@lasvet.ee http://www.lasvet.ee võõrkeeled: vene, inglise
<b>Raivo MATSOO</b>	<b>RM Hirvela Patendibüroo OÜ</b> Saku 15, 11314 Tallinn telefon: 614 0816 telefaks: 614 0818 e-post: hirvela@hirvela.ee võõrkeeled: inglise, vene	<b>Tõnu NELSAS</b>	<b>AAA Patendibüroo OÜ</b> Tartu mnt 16 10117 Tallinn pk 3926, 10509 Tallinn telefon: 660 5910, 660 5911 telefaks: 660 5912 e-post: aaa@aaa.ee http://www.aaa.ee võõrkeeled: inglise, vene, soome

- Piret NIIDAS**      **OÜ LASVET**  
Suurtüki 4a, 10133 Tallinn  
pk 3136, 10505 Tallinn  
telefon: 640 6600  
telefaks: 640 6604  
e-post: lasvet@lasvet.ee  
http://www.lasvet.ee  
võõrkeeled: vene, saksa, inglise
- Jüri OLT**      **Danteks OÜ**  
Tiigi 6, 51003 Tartu  
telefon: 508 1671  
telefaks: 730 2844  
e-post: jyri@danteks.net  
http://www.danteks.net  
võõrkeeled: inglise, saksa, soome, vene
- Jaak OSTRAT**      **OÜ LASVET**  
Suurtüki 4a, 10133 Tallinn  
pk 3136, 10505 Tallinn  
telefon: 640 6600  
telefaks: 640 6604  
e-post: lasvet@lasvet.ee  
http://www.lasvet.ee  
võõrkeeled: inglise, saksa, soome, vene
- Tauno OTTO**      **Tallinna Tehnikaülikool**  
Ehitajate tee 5, 19086 Tallinn  
telefon: 620 3269  
telefaks: 620 2020  
e-post: tauno.otto@ttu.ee  
http://www.ttu.ee  
võõrkeeled: inglise, vene
- Villu PAVELTS**      **OÜ LASVET**  
Suurtüki 4a, 10133 Tallinn  
pk 3136, 10505 Tallinn  
telefon: 640 6600  
telefaks: 640 6604  
e-post: lasvet@lasvet.ee  
http://www.lasvet.ee  
võõrkeeled: inglise, soome, vene
- Riho PIKKOR**      **Patendibüroo TURVAJA OÜ**  
Liivalaia 22  
10118 Tallinn  
telefon: 640 3109  
telefaks: 640 3105  
e-post: turvaja@turvaja.ee  
http://www.turvaja.ee  
võõrkeeled: inglise, saksa, vene
- Toom PUNGAS**      **OÜ Synest**  
pk 977, 13402 Tallinn  
telefon: 660 9786  
telefaks: 660 9787  
e-post: toom@synest.ee  
võõrkeeled: inglise, saksa, soome, vene
- Mikk PUTK**      **Patendibüroo NotaBene OÜ**  
Akadeemia tee 19, 12618 Tallinn  
telefon: 6838 020  
telefaks: 6838 001  
e-post: mikk.putk@notabene.ee  
http://www.notabene.ee  
Skype ID: mikkputk  
võõrkeeled: inglise, vene
- Tarmo ROSMAN**      **Rosman ja Partnerid OÜ**  
pk 652, 12602 Tallinn  
telefon: 656 1450  
telefaks: 656 1450  
e-post: tarman@cc.ttu.ee  
võõrkeeled: saksa, inglise, ungari, vene
- Arvo SALUMÄE**      **OÜ Amende Patendibüroo**  
J. Köleri 8  
10150 Tallinn  
telefon: 648 6125  
telefaks: 641 0174  
e-post: amende@hotmail.ee  
võõrkeeled: inglise, saksa, soome, vene
- Margus SARAP**      **Sarap ja Partnerid Patendibüroo**  
Riia 185A  
51014 Tartu  
telefon: 747 7058  
telefaks: 747 7059  
e-post: margus.sarap@mail.ee  
võõrkeeled: inglise, vene
- Tiina SIIM**      **OÜ LASVET**  
Suurtüki 4a, 10133 Tallinn  
pk 3136, 10505 Tallinn  
telefon: 640 6600  
telefaks: 640 6604  
e-post: lasvet@lasvet.ee  
http://www.lasvet.ee  
võõrkeeled: inglise, vene
- Harald TEHVER**      **Patendibüroo TURVAJA OÜ**  
Liivalaia 22  
10118 Tallinn  
telefon: 640 3109  
telefaks: 640 3105  
e-post: turvaja@turvaja.ee  
http://www.turvaja.ee  
võõrkeeled: inglise, saksa, vene
- Jürgen TOOME**      **OÜ LASVET**  
Suurtüki 4a, 10133 Tallinn  
pk 3136, 10505 Tallinn  
telefon: 640 6600  
telefaks: 640 6604  
e-post: lasvet@lasvet.ee  
http://www.lasvet.ee  
võõrkeeled: inglise, vene

**Olga TREUFELDT****Patendibüroo TURVAJA OÜ**

Liivalaia 22  
10118 Tallinn  
telefon: 640 3109  
telefaks: 640 3105  
e-post: turvaja@turvaja.ee  
<http://www.turvaja.ee>  
võõrkeeled: inglise, vene

**Juta-Maris UUSTALU****OÜ Amende Patendibüroo**

J. Köleri 8  
10150 Tallinn  
telefon: 648 6125  
telefaks: 641 0174  
e-post: amende@hot.ee  
võõrkeeled: inglise, vene

**Enn URGAS****Patendibüroo TURVAJA OÜ**

Liivalaia 22  
10118 Tallinn  
telefon: 640 3109  
telefaks: 640 3105  
e-post: turvaja@turvaja.ee  
<http://www.turvaja.ee>  
võõrkeeled: inglise, vene

**LIST OF PATENT ATTORNEYS, REGISTERED IN  
THE ESTONIAN STATE REGISTER OF PATENT ATTORNEYS**  
(by 26 November 2009)

Register is established on September 1<sup>st</sup> 2001

**FIELD OF ACTIVITY: INVENTION (PATENT, UTILITY MODEL), INTEGRATED CIRCUITS**

<b>Arno ANIJALG</b>	<b>Patendibüroo Ustervall OÜ</b> Kivi 21-6 51009 Tartu, Estonia Phone: +372 744 1980 Fax: +372 744 1785 E-mail: anijalg@ustervall.ee Http://www.ustervall.ee German, Russian, Estonian	<b>Lembit KALEV</b>	<b>Patent Bureau ROOSILLA Ltd.</b> Järveotsa Road 39-61 13520 Tallinn, Estonia Phone: +372 657 5381 Fax: +372 657 5381 GSM: +372 511 9951 E-mail: roosilla@roosilla.ee Http://www.roosilla.ee English, Russian, Estonian
<b>Alla HÄMMALOV</b>	<b>Intels Ltd.</b> Magasini 12 51005 Tartu, Estonia Phone: +372 742 0401 Fax: +372 742 0326 E-mail: intels@intels.ee Http://www.intels.ee English, Polish, Russian, Estonian	<b>Urmas KAULER</b>	<b>Patendibüroo TURVAJA OÜ</b> Liivalaia 22 10118 Tallinn, Estonia Phone: +372 640 3109 Fax: +372 640 3105 E-mail: turvaja@turvaja.ee Http://www.turvaja.ee English, Russian, Finnish, Estonian
<b>Juhan HÄMMALOV</b>	<b>Intels Ltd.</b> Magasini 12 51005 Tartu, Estonia Phone: +372 742 0401 Fax: +372 742 0326 E-mail: intels@intels.ee Http://www.intels.ee English, German, Russian, Estonian	<b>Urmas KERNU</b>	<b>AAA Legal Services</b> Tartu Road 16 10117 Tallinn, Estonia P.O. Box 3926 10509 Tallinn, Estonia Phone: +372 660 5910 +372 660 5911 Fax: +372 660 5912 E-mail: aaa@aaa.ee Http://www.aaa.ee English, German, Finnish, Russian, Estonian
<b>Uno JÄÄGER</b>	<b>Inseneribüroo Uneko Ltd.</b> Rüütli 51a 80010 Pärnu, Estonia Phone: +372 447 1021 Fax: +372 447 1001 GSM: +372 515 1844 E-mail: info@uneko.ee Http://www.uneko.ee English, Finnish, Russian, Estonian	<b>Ljubov KESSELMAN</b>	<b>Kesna Ltd.</b> Tedre Str. 77-52 10616 Tallinn, Estonia Phone: +372 660 8068 Fax: +372 660 8069 E-mail: kesna@kesna.ee Http://www.kesna.ee English, Russian, Estonian
<b>Sirje KAHU</b>	<b>Patendibüroo Ustervall OÜ</b> Kivi 21-6 51009 Tartu, Estonia Phone: +372 744 1980 Fax: +372 744 1785 E-mail: skahu@ustervall.ee Http://www.ustervall.ee English, Russian, Estonian	<b>Mart Enn KOPPEL</b>	<b>Patent Bureau Koppel</b> Kajaka 4-10 11317 Tallinn, Estonia Phone: +372 677 4136 Fax: +372 677 4138 E-mail: info@koppelpb.com Http://www.koppelpb.com English, Russian, Finnish, Estonian

<b>Heinu KOITEL</b>	<b>Patent &amp; Trademark Agency Koitel</b> Tartu Road 65 10115 Tallinn, Estonia P.O. Box 1759 10902 Tallinn, Estonia Phone: +372 603 3260 Fax: +372 603 3261 E-mail: koitel@koitel.ee Http://www.koitel.ee English, Finnish, Russian, Estonian	<b>Raivo MATSOO</b>	<b>RM Hirvela Patent Bureau Ltd</b> Saku 15, 11314 Tallinn, Estonia Phone: +372 614 0816 Fax: +372 614 0818 E-mail: hirvela@hirvela.ee English, Russian, Estonian
<b>Raivo KOITEL</b>	<b>Patent &amp; Trademark Agency Koitel</b> Tartu Road 65 10115 Tallinn, Estonia P.O. Box 1759 10902 Tallinn, Estonia Phone: +372 603 3260 Fax: +372 603 3261 E-mail: koitel@koitel.ee Http://www.koitel.ee Russian, English, Finnish, Estonian	<b>Anniki MEISTER</b>	<b>Patent Bureau Koppel</b> Kajaka 4-10 11317 Tallinn, Estonia Phone: +372 677 4136 +372 5399 7106 Fax: +372 677 4138 E-mail: info@koppelpb.com Http://www.koppelpb.com English, German, Russian, Finnish, Estonian
<b>Jüri KÄOSAAR</b>	<b>Patent Agency Käosaar &amp; Co</b> Tähe Str. 94 50107 Tartu, Estonia Phone: +372 738 3051 Fax: +372 738 3055 E-mail: info@kaosaar.ee Http://www.kaosaar.ee English, Russian, Estonian	<b>Elle MELLIK</b>	<b>AAA Legal Services</b> Tartu Road 16 10117 Tallinn, Estonia P.O. Box 3926 10509 Tallinn, Estonia Phone: +372 660 5910 +372 660 5911 Fax: +372 660 5912 E-mail: aaa@aaa.ee Http://www.aaa.ee English, Russian, Estonian
<b>Reet MAASIKAMÄE</b>	<b>Patent Bureau Kaitsepurus Ltd.</b> Mulla Str. 4-3 10611 Tallinn, Estonia Phone: +372 673 9097 +372 633 2798 Fax: +372 677 4844 E-mail: purus@hot.ee kaitsepurus@hot.ee Http://www.hot.ee/purus/ English, Russian, Estonian	<b>Lembit MITT</b>	<b>AAA Legal Services</b> Tartu Road 16 10117 Tallinn, Estonia P.O. Box 3926 10509 Tallinn, Estonia Phone: +372 660 5910 +372 660 5911 Fax: +372 660 5912 E-mail: aaa@aaa.ee Http://www.aaa.ee English, Russian, Estonian
<b>Leevi MARKUS</b>	<b>Patent Agency Käosaar &amp; Co</b> Tähe Str. 94 50107 Tartu, Estonia Phone: +372 738 3051 Fax: +372 738 3055 E-mail: info@kaosaar.ee Http://www.kaosaar.ee English, Russian, Estonian	<b>Ott MOORLAT</b>	<b>Moorlat &amp; Co Ltd. Patent Bureau</b> P.O. Box 723 12902 Tallinn, Estonia Phone: +372 655 0450 +372 654 2844 Fax: +372 654 2844 E-mail: ott.moorlat@moorlat.ee Http://www.moorlat.ee English, Russian, Estonian
		<b>Andres MUTT</b>	<b>Lasvet Ltd.</b> P.O. Box 3136 10505 Tallinn, Estonia Phone: +372 640 6600 Fax: +372 640 6604 E-mail: lasvet@lasvet.ee Http://www.lasvet.ee Russian, English, Estonian



- Tõnu NELNAS**      **AAA Legal Services**  
Tartu Road 16  
10117 Tallinn, Estonia  
P.O. Box 3926  
10509 Tallinn, Estonia  
Phone: +372 660 5910  
          +372 660 5911  
Fax: +372 660 5912  
E-mail: aaa@aaa.ee  
Http://www.aaa.ee  
English, Russian, Finnish,  
Estonian
- Piret NIIDAS**      **Lasvet Ltd.**  
P.O. Box 3136  
10505 Tallinn, Estonia  
Phone: +372 640 6600  
Fax: +372 640 6604  
E-mail: lasvet@lasvet.ee  
Http://www.lasvet.ee  
Russian, German, English,  
Estonian
- Jüri OLT**      **Danteks OÜ**  
Tiigi 6  
51003 Tartu, Estonia  
Phone: +372 508 1671  
Fax: +372 730 2844  
E-mail: jyri@danteks.net  
Http://www.danteks.net  
English, German, Finnish,  
Russian, Estonian
- Jaak OSTRAT**      **Lasvet Ltd.**  
P.O. Box 3136  
10505 Tallinn, Estonia  
Phone: +372 640 6600  
Fax: +372 640 6604  
E-mail: lasvet@lasvet.ee  
Http://www.lasvet.ee  
English, German, Finnish,  
Russian, Estonian
- Tauno OTTO**      **Tallinn University of  
Technology**  
Ehitajate tee 5  
19086 Tallinn, Estonia  
Phone: +372 620 3269  
Fax: +372 620 2020  
E-mail: tauno.otto@ttu.ee  
Http://www.ttu.ee  
English, Russian, Estonian
- Villu PAVELTS**      **Lasvet Ltd.**  
P.O. Box 3136  
10505 Tallinn, Estonia  
Phone: +372 640 6600  
Fax: +372 640 6604  
E-mail: lasvet@lasvet.ee  
Http://www.lasvet.ee  
English, Finnish, Russian,  
Estonian
- Riho PIKKOR**      **Patendibüroo TURVAJA OÜ**  
Liivalaia 22  
10118 Tallinn, Estonia  
Phone: +372 640 3109  
Fax: +372 640 3105  
E-mail: turvaja@turvaja.ee  
Http://www.turvaja.ee  
English, German, Russian,  
Estonian
- Toom PUNGAS**      **Synest Ltd.**  
P.O. Box 977  
13402 Tallinn, Estonia  
Phone: +372 660 9786  
Fax: +372 660 9787  
E-mail: toom@synest.ee  
English, German, Finnish,  
Russian, Estonian
- Mikk PUTK**      **Patendibüroo NotaBene OÜ**  
Akadeemia tee 19  
12618 Tallinn, Estonia  
Phone: +372 6838 020  
Fax: +372 6838 001  
E-mail: mikk.putk@notabene.ee  
Http://www.notabene.ee  
Skype ID: mikkputk  
English, Russian, Estonian
- Tarmo ROSMAN**      **Rosman and Partners Ltd.**  
P.O. Box 652  
12602 Tallinn, Estonia  
Phone: +372 656 1450  
Fax: +372 656 1450  
E-mail: tarman@cc.ttu.ee  
German, English, Hungarian,  
Russian, Estonian
- Arvo SALUMÄE**      **AMENDE Patent Agency  
Ltd.**  
J. Köleri 8, 10150 Tallinn,  
Estonia  
Phone: +372 648 6125  
Fax: +372 641 0174  
E-mail: amende@hot.ee  
English, German, Finnish,  
Russian, Estonian
- Margus SARAP**      **Sarap ja Partnerid  
Patendibüroo**  
Riia 185A  
51014 Tartu, Estonia  
Phone: +372 747 7058  
Fax: +372 747 7059  
E-mail: margus.sarap@mail.ee  
English, Russian, Estonian

**Tiina SIIM**

**Lasvet Ltd.**  
P.O. Box 3136  
10505 Tallinn, Estonia  
Phone: +372 640 6600  
Fax: +372 640 6604  
E-mail: lasvet@lasvet.ee  
Http://www.lasvet.ee  
English, Russian, Estonian

**Olga TREUFELDT**

**Patendibüroo TURVAJA OÜ**  
Liivalaia 22  
10118 Tallinn, Estonia  
Phone: +372 640 3109  
Fax: +372 640 3105  
E-mail: turvaja@turvaja.ee  
Http://www.turvaja.ee  
English, Russian, Estonian

**Harald TEHVER**

**Patendibüroo TURVAJA OÜ**  
Liivalaia 22  
10118 Tallinn, Estonia  
Phone: +372 640 3109  
Fax: +372 640 3105  
E-mail: turvaja@turvaja.ee  
Http://www.turvaja.ee  
English, German, Russian,  
Estonian

**Enn URGAS**

**Patendibüroo TURVAJA OÜ**  
Liivalaia 22  
10118 Tallinn, Estonia  
Phone: +372 640 3109  
Fax: +372 640 3105  
E-mail: turvaja@turvaja.ee  
Http://www.turvaja.ee  
English, Russian, Estonian

**Jürgen TOOME**

**Lasvet Ltd.**  
P.O. Box 3136  
10505 Tallinn, Estonia  
Phone: +372 640 6600  
Fax: +372 640 6604  
E-mail: lasvet@lasvet.ee  
Http://www.lasvet.ee  
English, Russian, Estonian

**Juta-Maris UUSTALU**

**AMENDE Patent Agency Ltd.**  
J. Köleri 8, 10150 Tallinn,  
Estonia  
Phone: +372 648 6125  
Fax: +372 641 0174  
E-mail: amende@hot.ee  
English, Russian, Estonian

**PATENDIKIRJA DUPLIKAADI VÄLJAANDMINE**

Patendi number

03852