



ISSN 1406-0485

EESTI VABARIIK



PATENDILEHT

EESTI



PATENDIAMETI AMETLIK VÄLJAANNE

6
2008
TALLINN



ISSN 1406-0485

EESTI VABARIIK

P
EESTI
PATENDILEHT

**PATENDIAMETI
AMETLIK VÄLJAANNE**

XIV aastakäik

**Käesolevas numbris
esitatud andmed
loetakse avaldatuks
15. detsembril 2008. a.**

6
2008
DETSEMBER
TALLINN

Eesti Patendilehte antakse välja patendiseaduse (jõustunud 23.05.1994) alusel.
The Estonian Patent Gazette is the official publication of the Estonian Patent Office.
Published under Patent Law of the Republic of Estonia (Coming into force 23 May 1994).
Date of publication of the data presented in this issue - 15 December 2008.

Patendiameti
infoosakond
Toompuiestee 7
15041 Tallinn
Tel 627 7907
Faks 627 7943
E-post Info@epa.ee

The Information Department
of the Estonian Patent Office
Toompuiestee 7
15041 Tallinn, ESTONIA
Phone +372 627 7907
Fax +372 627 7943
E-mail Info@epa.ee

Levitaja

Eesti Patendiraamatukogu
Olevimägi 8/10
10123 Tallinn
Tel 641 1248
Faks 641 1018
E-post patent@patentlib.ee

Distributor

Estonian Patent Library
Olevimägi 8/10
10123 Tallinn, ESTONIA
Phone +372 641 1248
Fax +372 641 1018
E-mail patent@patentlib.ee

SISUKORD

Bibliograafiliste andmete identifitseerimise rahvusvahelised numberkoodid (INID-koodid)	5
Riikide, teiste ühenduste ja valitsustevaheliste organisatsioonide koodid	6
I. EESTI PATENDID	7
BA1A. Avaldatud patenditaotlused	7
BB2A. Avaldatud rahvusvaheliste taotluste patendinõudluse tõlked	-
FG4A. Väljaantud patendid	10
GB1A. Avaldatud patenditaotluste õigusliku staatuse muudatused	39
HZ1A. Avaldatud patenditaotluste andmete parandused ja muudatused	40
LD4A. Muudatused patentides	43
TZ4A. Registreeringu andmete parandused ja muudatused	44
PZ4A. Patentide õigusliku staatuse muudatused	49
MZ4A. Patentide kehtivuse lõppemine	50
II. EUROOPA PATENDID	52
BB2A. Avaldatud Euroopa patenditaotluste patendinõudluse tõlked	-
FG4A. Eestis kehtivate Euroopa patentide patendikirjelduse tõlked	52
HH2A/HH4A. Euroopa patenditaotluste ja Eestis kehtivate Euroopa patentide patendikirjelduse tõlgete parandused	96
LD4A. Muudatused Euroopa patentides	-
TZ4A. Registreeringu andmete parandused ja muudatused	97
PZ4A. Euroopa patentide õigusliku staatuse muudatused	111
MZ4A. Euroopa patentide kehtivuse lõppemine	112
III. MEDITSIINITOODETE JA TAIME- KAITSETOODETE TÄIENDAV KAITSE	114
AA1Y. Täiendava kaitse taotlused	114

CONTENTS

Internationally Agreed Numbers for the Identification of Data (INID Codes)	5
List of Codes of States, Other Entities and Intergovernmental Organizations	6
I. ESTONIAN PATENTS	7
BA1A. Published Patent Applications	7
BB2A. Translations of the Patent Claims of Published International Applications	-
FG4A. Granted Patents	10
GB1A. Changes in the Legal Status of Published Patent Applications	39
HZ1A. Corrections and Amendments to the Data Concerning Published Patent Applications	40
LD4A. Amendments to Patents	43
TZ4A. Corrections and Amendments to Registration Data	44
PZ4A. Changes in the Legal Status of Patents	49
MZ4A. Expiry of the Term of Patent Validity	50
II. EUROPEAN PATENTS	52
BB2A. Translations of the Claims of Published European Patent Applications	-
FG4A. Translations of the Specifications of European Patents Valid in Estonia	52
HH2A/HH4A. Corrections of the European Patent Applications and Translations of the Specifications of European Patents Valid in Estonia	96
LD4A. Amendments to European Patents	-
TZ4A. Corrections and Amendments to Registration Data	97
PZ4A. Changes in the Legal Status of European Patents	111
MZ4A. Expiry of the term of Validity of European Patents	112
III. SUPPLEMENTARY PROTECTION OF MEDICINAL PRODUCTS AND PLANT PROTECTION PRODUCTS	114
AA1Y. Applications for Supplementary Protection	114

FG1Y. Täiendava kaitse andmine	115	FG1Y. Grant of Supplementary Protection	115
FC1Y. Tagasilükatud täiendava kaitse taotlused	-	FC1Y. Refused Applications for Supplementary Protection	-
MZ1Y. Täiendava kaitse kehtivuse lõppemine	-	MZ1Y. Expiry of the term of Validity of Supplementary Protection	-
MC1Y. Täiendava kaitse tühistamine	-	MC1Y. Annulment of Supplementary Protection	-
IV. LITSENTSID JA PANDID	-	IV. LICENCES AND PAWNS	-
QB4A/QB1Y. Litsentside registreerimine	-	QB4A/QB1Y. Registering of Licences	-
RC4A/RC1Y. Pantide registreerimine	-	RC4A/RC1Y. Registering of Pawning	-
V. LOENDID	116	V. LISTS	116
BA1A. Avaldatud patenditaotluste süstemaatiline loend	116	BA1A. Systematic List of Published Patent Applications	116
FG4A. Väljaantud patentide süstemaatiline loend .	116	FG4A. Systematic List of Granted Patents	116
FG4A. Väljaantud patentide patenditaotluste numbriline loend	116	FG4A. Numerical List of the Patent Applications of Granted Patents	116
BB2A. Avaldatud rahvusvaheliste taotluste patendinõudluse tõlgete numbriline loend	-	BB2A. Numerical List of the Translations of the Patent Claims of Published International Applications	-
BB2A. Avaldatud Euroopa patenditaotluste patendinõudluse tõlgete numbriline loend	-	BB2A. Numerical List of the Translations of the Claims of Published European Patent Applications	-
FG4A. Eestis kehtivate Euroopa patentide süstemaatiline loend	117	FG4A. Systematic List of European Patents Valid in Estonia	117
FG4A. Eestis kehtivate Euroopa patentide numbriline loend	119	FG4A. Numerical List of European Patents Valid in Estonia	119
FG4A. Eestis kehtivate Euroopa patentide patendi- kirjelduse tõlgete numbriline loend	120	FG4A. Numerical List of the Translations of the Specifications of European Patents Valid in Estonia	120
AA1Y. Täiendava kaitse taotluste numbriline loend	121	AA1Y. Numerical List of Supplementary Protection Applications	121
FG1Y. Täiendava kaitse tunnistuste numbriline loend	121	FG1Y. Numerical List of Supplementary Protection Certificates	121
AA1Y. Tagasilükatud täiendava kaitse taotluste numbriline loend	-	AA1Y. Numerical List of Refused Applications for Supplementary Protection	-
VI. PATENDIALASED ÕIGUSAKTID JA MUU INFO	122	VI. LEGAL ACTS AND INFORMATION .	122
Teade patendikoostöölepinguga ettenähtud tasude maksmise korra muudatuse kohta	122	Notification of the Amendments to the Order of Payment of the Fees Prescribed in the PCT	122
Riiklikus patendivolinike registris registreeritud patendivolinike nimekiri	123	List of Patent Attorneys, Registered in the Estonian State Register of Patent Attorneys	127
Patendikirja duplikaadi väljaandmine	-	Issue of the Copy of the Letters Patent	-

**BIBLIOGRAAFILISTE ANDMETE
IDENTIFITSEERIMISE RAHVUSVAHELISED
NUMBERKOODID (INID-KOODID)**

WIPO Standard ST. 9

**INTERNATIONALLY AGREED NUMBERS FOR
THE IDENTIFICATION OF DATA
(INID CODES)**

WIPO Standard ST. 9

- | | |
|---|---|
| (10) Registreeringu number | (10) Registration number |
| (11) Dokumendi number | (11) Number of the document |
| (12) Dokumendi liik | (12) Kind of the document |
| (19) Dokumendi väljaandnud asutuse nimetus | (19) Name of the office publishing the document |
| (21) Patenditaotluse number | (21) Application number |
| (22) Patenditaotluse esitamise kuupäev | (22) Date of filing of the application |
| (23) Patendiseaduse § 8 lõikes 3 nimetatud teabe avalikustamise kuupäev | (23) Date of making available to the public of the information provided in § 8(3) of the Patent Act |
| (24) Patendi kehtivuse alguse kuupäev | (24) Date of the beginning of validity of the patent |
| (30) Prioriteediandmed (kuupäev, riigi või rahvusvahelise organisatsiooni kood, taotluse number) | (30) Priority data (date, code identifying the State or international organization, application number) |
| (43) Patenditaotluse avaldamise kuupäev | (43) Date of publication of the patent application |
| (45) Patendikirjelduse avaldamise kuupäev | (45) Date of publication of the specification |
| (51) Rahvusvahelise patendiklassifikatsiooni indeks(id) | (51) Symbol of the International Patent Classification |
| (54) Leiutise nimetus | (54) Title of the invention |
| (57) Leiutise olemuse lühikokkuvõte | (57) Abstract |
| (62) Varasema patenditaotluse, millest patenditaotlus on eraldatud, esitamise kuupäev ja number | (62) Filing date and number of the earlier patent application from which patent application has been divided up |
| (66) Varasema, jätkatud taotluse esitamise kuupäev ja number | (66) Filing date and number of the earlier, continued patent application |
| (68) Aluspatendi number | (68) Number of the basic patent |
| (71) Patenditaotleja | (71) Applicant |
| (72) Leiutise autor | (72) Inventor |
| (73) Patendiomanik | (73) Owner |
| (74) Patendivolinik või ühine esindaja | (74) Patent attorney or common representative |
| (83) Bioloogilise aine, sealhulgas mikroorganismi tüve deponeerimise andmed | (83) Data of the deposit of a biological material, including microorganism strain |
| (85) Rahvusvahelise patenditaotluse siseriiklikku menetlusse esitamise kuupäev | (85) Date of entry into the national phase for the international patent application |
| (86) PCT taotluse esitamise andmed (rahvusvahelise esitamise kuupäev, taotluse number) | (86) Filing data of the PCT application (international filing date, application number) |
| (92) Meditsiini- või taimekaitsetoote registreerimist tõendava dokumendi number ja väljaandmise kuupäev | (92) For an SPC, number and date of the authorization to place the product on the market |
| (94) Täiendava kaitse kehtivuse lõppemise kuupäev | (94) Calculated date of expiry of the SPC or the duration of the SPC |
| (95) Meditsiini- või taimekaitsetoote nimetus | (95) Name of the product in respect of which the SPC has been applied for or granted |
| (96) Euroopa patenditaotluse andmed (esitamise kuupäev, number) | (96) Filing data of the European patent application (date of filing, application number) |
| (97) Euroopa patendi andmed (väljaandmisest teatamise kuupäev, number) | (97) Data of the European patent (date of mention of the grant of the patent, patent number) |

**RIIKIDE, TEISTE ÜHENDUSTE JA VALITSUSTEVÄHELISTE
ORGANISATSIOONIDE KOODID**

AD	Andorra	DZ	Alžeeria	JM	Jamaica	PW	Belau
AE	Araabia	EA	Euraasia	JO	Jordaania	PY	Paraguay
	Ühendemiraadid		Patendiorganisat-	JP	Jaapan	QA	Katar
AF	Afganistan		sioon (EAPO)	KE	Kenya	RO	Rumeenia
AG	Antigua ja Barbuda	EC	Ecuador	KG	Kõrgõzstan	RS	Serbia
AI	Anguilla	EE	Eesti	KH	Kambodža	RU	Venemaa
AL	Albaania	EG	Egiptus	KI	Kiribati	RW	Rwanda
AM	Armeenia	EH	Lääne-Sahara	KM	Komoorid	SA	Saudi Araabia
AN	Hollandi Antillid	EM	Siseturu	KN	Saint Kitts ja Nevis	SB	Saalomoni Saared
AO	Angola		Ühtlustamise	KP	Põhja-Korea	SC	Seišellid
AP	Aafrika Regionaalne		Amet (kaubamärgid	KR	Lõuna-Korea	SD	Sudaan
	Tööstusomandi Orga-		ja tööstusdisaini-	KW	Kuveit	SE	Rootsi
	nisatsioon (ARIPO)		lahendused) (OHIM)	KY	Kaimanisaared	SG	Singapur
AR	Argentina	EP	Euroopa	KZ	Kasahstan	SH	Saint Helena
AS	Ameerika Samoa		Patendiamet (EPO)	LA	Laos	SI	Sloveenia
AT	Austria	ER	Eritrea	LB	Liibanon	SK	Slovakkia
AU	Austraalia	ES	Hispaania	LC	Saint Lucia	SL	Sierra Leone
AW	Aruba	ET	Etiopia	LI	Liechtenstein	SM	San Marino
AZ	Aserbaidžaan	FI	Soome	LK	Sri Lanka	SN	Senegal
BA	Bosnia ja	FJ	Fidži	LR	Libeeria	SO	Somaalia
	Hertsegoviina	FK	Falklandi (Malviini)	LS	Lesotho	SR	Suriname
BB	Barbados		saared	LT	Leedu	ST	São Tomé ja Príncipe
BD	Bangladesh	FM	Mikroneesia	LU	Luksemburg	SV	El Salvador
BE	Belgia	FO	Fääri saared	LV	Läti	SY	Süüria
BF	Burkina Faso	FR	Prantsusmaa	LY	Liibüa	SZ	Svaasimaa
BG	Bulgaaria	GA	Gabon	MA	Maroko	TC	Turks ja Caicos
BH	Bahrein	GB	Ühendkuningriik	MC	Monaco	TD	Tšaad
BI	Burundi		(Suurbritannia)	MD	Moldova	TG	Togo
BJ	Benin	GC	Pärsia Lahe	ME	Montenegro	TH	Tai
BM	Bermuda		Koostöönõukogu	MG	Madagaskar	TJ	Tadžikistan
BN	Brunei	GD	Grenada	MH	Marshalli Saared	TM	Türkmenistan
BO	Boliivia	GE	Gruusia	MK	Makedoonia	TN	Tuneesia
BR	Brasiilia	GG	Guernsey	ML	Mali	TO	Tonga
BS	Bahama	GH	Ghana	MM	Myanmar (Birma)	TL	Ida-Timor
BT	Bhutan	GI	Gibraltar	MN	Mongoolia	TR	Türgi
BV	Bouvet' saar	GL	Gröönimaa	MO	Macao	TT	Trinidad ja Tobago
BW	Botswana	GM	Gambia	MP	Põhja-Mariaanid	TV	Tuvalu
BX	Beneluxi	GN	Guinea	MR	Mauritaania	TW	Taiwan (Hiina provints)
	Kaubamärgiamet	GQ	Ekvatoriaal-Guinea	MS	Montserratt	TZ	Tansaania
	(BBM) ja Beneluxi	GR	Kreeka	MT	Malta	UA	Ukraina
	Tööstusdisainilahen-	GS	Lõuna-Georgia ja	MU	Mauritius	UG	Uganda
	duste Amet (BBDM)		Lõuna-Sandwichi	MV	Maldiivid	US	Ameerika
BY	Valgevene		saared	MW	Malawi		Ühendriigid
BZ	Belize	GT	Guatemala	MX	Mehhiko	UY	Uruguay
CA	Kanada	GW	Guinea-Bissau	MY	Malaisia	UZ	Usbekistan
CF	Kesk-Aafrika	GY	Guyana	MZ	Mosambiik	VA	Vatikan (Püha Tool)
	Vabariik	HK	Hongkong	NA	Namiibia	VC	Saint Vincent ja
CG	Kongo	HN	Honduras	NE	Niger		Grenadiinid
CH	Šveits	HR	Horvaatia	NG	Nigeeria	VE	Venezuela
CI	Côte d'Ivoire	HT	Haiti	NI	Nicaragua	VG	Neitsisaared
CK	Cooki saared	HU	Ungari	NL	Holland	VN	Vietnam
CL	Tšiili	IB	Ülemaailmse	NO	Norra	VU	Vanuatu
CM	Kamerun		Intellektuaalomandi	NP	Nepal	WO	Ülemaailmne
CN	Hiina		Organisatsiooni	NR	Nauru		Intellektuaalomandi
CO	Kolumbia		(WIPO) Rahvus-	NZ	Uus-Meremaa		Organisatsioon
CR	Costa Rica		vaheline Büroo	OA	Aafrika Intellektuaal-		(WIPO) (Rahvus-
CU	Kuuba	ID	Indoneesia		omandi Organisat-		vaheline Büroo)
CV	Cabo Verde	IE	Iiri		sioon (OAPI)	WS	Samoa
CY	Küpros	IL	Iisrael	OM	Omaan	YE	Jeemen
CZ	Tšehhi	IM	Man'i saar	PA	Panama	ZA	Lõuna-Aafrika Vabariik
DE	Saksamaa	IN	India	PE	Peruu	ZM	Sambia
DJ	Djibouti	IQ	Iraak	PG	Paapua Uus-Guinea	ZR	Zaire
DK	Taani	IR	Iraan	PH	Filipiinid	ZW	Zimbabwe
DM	Dominica	IS	Island	PK	Pakistan		
DO	Dominikaani	IT	Itaalia	PL	Poola		
	Vabariik	JE	Jersey	PT	Portugal		

I OSA EESTI PATENDID

BA1A. AVALDATUD PATENDITAOTLUSED

Teade avaldatakse "Patendiseaduse" § 24 lõike 6 alusel.

Teates avaldatud andmed (leiutise nimetus, taotleja ja autori andmed), samuti "Patendiseaduse" § 24 lõike 1 kohaselt avaldatud patenditaotluse dokumendid avaldatakse patenditaotleja esitatud redaktsioonis (majandusministri 29. detsembri 1998. a määrusega nr 50 kehtestatud "Patenditaotluse avaldamise korra" punkt 18 (RTL 1999, 10, 117)).

- | | |
|---|---|
| <p>(51) A01H 4/00 (2008.04) (11) 200800006 A
 C05G 3/04 (2008.04)
 (22) 14.02.2008
 (21) P200800006
 (66) 30.03.2007, U200700025
 (71) Toom Pungas
 Sõpruse pst 225-48, 13414 Tallinn, EE
 (72) Toom Pungas
 Sõpruse pst 225-48, 13414 Tallinn, EE
 (54) Taimede vegetatiivse paljundamise materjali tootmise meetod</p> <hr/> <p>(51) A01H 4/00 (2008.04) (11) 200800007 A
 C05G 3/04 (2008.04)
 (22) 14.02.2008
 (21) P200800007
 (66) 30.03.2007, U200700021
 (71) Toom Pungas
 Sõpruse pst 225-48, 13414 Tallinn, EE
 (72) Toom Pungas
 Sõpruse pst 225-48, 13414 Tallinn, EE
 (54) Meetod taimede paljundamiseks nende juuretükkidest</p> <hr/> <p>PCT
 (51) A61K 31/519 (2008.04) (11) 200800065 A
 A61P 13/08 (2008.04)
 (85) 04.11.2008
 (21) P200800065
 (23) 04.10.2005
 (86) PCT/KR2006/001242, 04.04.2006
 (71) Dong-A Pharmaceutical Co., Ltd.
 252 Yongdu-dong Dongdaemun-ku, Seoul 130-072, KR
 (72) Jae Young Yu
 #944-210 Lotte Apt. Yeongtong-dong, Yeongtong-ku Suwon-si, Kyunggi-do 443-470, KR
 Seul Min Choi
 #149-1906 Hwanggoljugong Apt., Yeongtong-dong Yeongtong-ku Suwon-si, Kyunggi-do 443-740, KR
 Kyung Koo Kang
 #714-701 Salgugol Donga Apt., Yeongtong-dong Yeongtong-ku Suwon-si, Kyunggi-do 443-736, KR
 Byoung Ok Ahn
 #102-201 Baemeuru-mael 555 Yeongmun-ri,</p> | <p>Pogok-eup Cheoin-ku Yongin-si,
 Kyunggi-do 449-813, KR
 Moohi Yoo
 #5-801, Woosung 3cha Apt Gaepo-ldong Kangnam-ku, Seoul 135-241, KR
 (74) Urmas Kauler
 Patendibüroo Turvaja OÜ,
 Liivalaia 22, 10118 Tallinn, EE
 (54) Pürasolopürimidinoontühendit sisaldav toimeaine eesnäärmsuurenemuse ärahoidmiseks ja raviks</p> <hr/> <p>(51) B63B 35/79 (2007.01) (11) 200700016 A
 (22) 11.04.2007
 (21) P200700016
 (71) Tartu Ülikool
 Ülikooli 18, 50090 Tartu, EE
 (72) Mart Anton
 Uus 63a-25, 50606 Tartu, EE
 (74) Arno Anijalg
 OÜ Ustervall, Kivi 21-6, 51009 Tartu, EE
 (54) Vahend purjelaua või sarnase veesõiduki juhitavuse parandamiseks ja stabiilsuse suurendamiseks</p> <hr/> <p>(51) C02F 1/461 (2007.01) (11) 200700021 A
 C25B 9/06 (2007.01)
 C02F 1/00 (2007.01)
 (22) 30.04.2007
 (21) P200700021
 (71) Valeri Iltšenko
 Uus-Maleva 5-54, 11711 Tallinn, EE
 Nikolay Nayda
 Pärnu mnt 8-17, 10148 Tallinn, EE
 (72) Valeri Iltšenko
 Uus-Maleva 5-54, 11711 Tallinn, EE
 Nikolay Nayda
 Pärnu mnt 8-17, 10148 Tallinn, EE
 (74) Heinu Koitel
 Patendi- & Kaubamärgibüroo Koitel OÜ,
 Tartu mnt 65, 10115 Tallinn, EE
 (54) Kahekambrialse koaksiaalse elektrolüüseri protsessiseadis</p> |
|---|---|

PCT

(51) **C07D 207/26 (2008.04)** (11) **200800063 A**
A61P 21/02 (2008.04)
A61P 25/00 (2008.04)
A61P 25/24 (2008.04)
A61K 31/4015 (2008.04)

(85) 15.10.2008

(21) P200800063

(30) 16.03.2006, LV, P-06-45

(86) PCT/EP2007/052424, 15.03.2007

(71) Akciju sabiedrība "OLAINFARM"
Rupnicu iela 5, LV-2114 Olaine, LV

(72) Grigory Veinberg
Brivibas gatve 236-33, LV-1039 Riga, LV
Maksim Vorona
Dammes iela 40-70, LV-1069 Riga, LV
Liga Zvejniece
Rostokas iela 34-16, LV-1029 Riga, LV
Aleksandrs Chernobrovijs
Parka iela 1-13, LV-2114 Olaine, LV
Ivars Kalvinsh
Libiesu iela 25, LV-5052 Ikskile, LV
Ligita Karina
Markalnes iela 3-11, LV-1024 Riga, LV
Maija Dambrova
Grina bulv. 15-7, LV-1002 Riga, LV

(74) Ljubov Kesselman
OÜ Kesna, Tedre 77-52, 10616 Tallinn, EE

(54) N-karbamoüülmetüül-4-(R)-fenüül-2-pürrolidinoon, selle valmistamise meetod ja farmatseutiline kasutamine

(51) **C08G 63/08 (2007.01)** (11) **200700020 A**
C08G 63/80 (2007.01)

(22) 30.04.2007

(21) P200700020

(71) Nordbiochem OÜ
Kuuse 2, 63303 Põlva, EE

(72) Genrih Markovits Tseitlin
Rustaveli 1/2-146, 127254 Moskva, RU
Sergei Gennadevits Beskajev
Katukova 3-1-185, 123181 Moskva, RU
Artjom Aleksandrovits Sedov
Fedoskino 10-70, Mitisinski rajoon,
141052 Moskva oblast, RU
Valeri Fedorovich Shvets
Chajanova 14-40, 125047 Moskva, RU
Juri Pavlovich Suchkov
Moskovskaja 1A-23, Podolski rajoon,
142155 Moskva oblast, RU

(74) Jüri Käosaar
Patendibüroo Käosaar & Co OÜ,
Tähe 94, 50107 Tartu, EE

(54) Biolagunevate polümeeride valmistamise meetod

(51) **C12M 1/20 (2007.01)** (11) **200700014 A**
C12M 3/06 (2007.01)

(22) 03.04.2007

(21) P200700014

(71) AS Vähiuuringute Tehnoloogia Arenduskeskus
Akadeemia tee 15, 12618 Tallinn, EE(72) Alar Aints
Herne 41, 51007 Tartu, EE(74) Jüri Käosaar
Patendibüroo Käosaar & Co OÜ,
Tähe 94, 50107 Tartu, EE

(54) Rakukultuuri anum

(51) **C12N 15/11 (2007.01)** (11) **200600044 A**
C07H 21/00 (2008.04)
A61K 31/7088 (2007.01)

(22) 29.12.2006

(21) P200600044

(71) Tartu Ülikool
Ülikooli 18, 50090 Tartu, EE(72) Yuri Kolesnikov
Kastani 183a-11, 50410 Tartu, EE(74) Sirje Kahu
OÜ Ustervall, Kivi 21-6, 51009 Tartu, EE

(54) Antisens-oligonukleotiid ja selle kasutamine perifeerse neuronaalse lämmastikoksiidi süntaasi alla-reguleerimiseks ning farmatseutiline kompositsioon

(51) **C12N 15/86 (2007.01)** (11) **200700012 A**
C07K 14/025 (2007.01)

(22) 28.03.2007

(21) P200700012

(71) Tartu Ülikool
Ülikooli 18, 50090 Tartu, EE

(72) Mart Ustav
Jaama 58a, 50604 Tartu, EE
Ene Ustav
Jaama 58a, 50604 Tartu, EE
Meelis Kadaja
Mõisapargi 14, 61510 Tartu maakond, EE
Alina Sumerina
Anne 55-63, 50703 Tartu, EE

(74) Sirje Kahu
OÜ Ustervall, Kivi 21-6, 51009 Tartu, EE(54) Meetod muudatuste sisseviimiseks eukariootsesse genoomi *in vitro* ja *ex vivo* ja komplekt selle jaoks

(51) **C12Q 1/68 (2007.01)** (11) **200700019 A**

(22) 27.04.2007

(21) P200700019

(71) Tartu Ülikool
Ülikooli 18, 50090 Tartu, EE(72) Jaanus Harro
Ilmatsalu 36-21, 50408 Tartu, EE

Jüri Parik
Pallase 124-1, 51011 Tartu, EE
Jarek Mäestu
Salme 5-7, 50106 Tartu, EE

(74) Sirje Kahu
OÜ Ustervall, Kivi 21-6, 51009 Tartu, EE

(54) Meetod ja komplekt inimese kindlakstegemiseks, kellel on geneetiline eelsoodumus süsivesikute

liigtarbimiseks

-
- (51) **E05C 17/42 (2008.04)** (11) **200800024 A**
(22) 24.04.2008
(21) P200800024
(30) 02.05.2007, FI, 20075307
(71) Abloy Oy
Wahlforssinkatu 20, FIN-80100 Joensuu, FI
(72) Arto Mäkelä
Akselintanhua 2-4 B, FI-33470 Ylöjärvi, FI
Kari Ekholm
Lintuviidankatu 4 A 1, FI-33340 Tampere, FI
(74) Tõnu Nelsas
AAA Patendibüroo OÜ,
Tartu mnt 16, 10117 Tallinn, EE
(54) Akna asendifiksaator
-

FG4A. VÄLJAANTUD PATENDID

Patendid nr 05098 kuni 05121

Teade avaldatakse "Patendiseaduse" § 35 lõike 8 alusel.



EE 05098 B1



(19) **EESTI VABARIIK**
PATENDIAMET

(11) **EE 05098 B1**

(51) Int.Cl.
A61K 9/16 (2008.04)
A61K 9/20 (2008.04)
A61K 9/22 (2008.04)
A61K 31/535 (2008.04)
A61P 9/10 (2008.04)

(12) **PATENDIKIRJELDUS**

(21) Patenditaotluse number: P200200472	(73) Patendiomanik: Therabel Pharmaceuticals Limited IDA Industrial Estate, Dublin Road, Loughrea, C. Galway, IE
(85) Rahvusvahelise patendi- taotluse siseriiklikku menetluse esitamise kuupäev: 23.08.2002	(72) Leiutise autor: Jozsef-Michel Geczy 21/6, avenue Woldendael, B-1180 Bruxelles, BE
(86) Rahvusvahelise patendi- taotluse number: PCT/EP01/02055	(74) Patendivolinik: Lembit Mitt AAA Patendibüroo OÜ Tartu mnt 16, 10117 Tallinn, EE
(86) Rahvusvahelise patendi- taotluse esitamise kuupäev: 22.02.2001	
(30) Prioriteediandmed: 24.02.2000 FR 00/02307	
(24) Patendi kehtivuse alguse kuupäev: 22.02.2001	
(43) Patenditaotluse avaldamise kuupäev: 15.12.2003	
(45) Patendikirjelduse avaldamise kuupäev: 15.12.2008	

(54) Molsidomliini pikendatud vabanemisega oraalne galeeniline ravimvorm

(57) Käesolev leiutis puudutab molsidomiini uut pikendatud vabanemisega suukaudselt manustatavat galeenilist ravimvormi stenokardia kõigi vormide (pingutus- ja rahuolekustenokardia, ebastabiilne stenokardia) ravimiseks. Vastavalt leiutisele sisaldab uus ravimvorm terapeutiliselt tõhusa koguse molsidomiini või üht selle aktiivset metaboliiti ja selle lahustumismäär *in vitro* [Pharmacopée Européenne 3. väljaandes (või U.S.P XXIV) kirjeldatud meetodi järgi spektrofotomeetriliselt mõdetult 286 või 311 nm, kiirusel 50 p/min, keskkonnas 500 ml HCl 0,1 N ja temperatuuril 37 °C] on: 15-25 % molsidomiinist vabaneb 1 tunni möödudes; 20-35 % molsidomiinist vabaneb 2 tunni möödudes; 50-65 % molsidomiinist vabaneb 6 tunni möödudes; 75-95 % molsidomiinist vabaneb 12 tunni möödudes; rohkem kui 85 % molsidomiinist vabaneb 18 tunni möödudes; rohkem kui 90 % molsidomiinist vabaneb 24 tunni möödudes, molsidomiini *in vivo* mõõdetud tippkonsentratsioon saabub 2,5-5 tunni, soovitatavalt 3-4 tunni möödumisel nimetatud ravimi sissevõtmisest ja selle väärtuseks on 25-40 ng/ml plasmast. Leiutist kasutatakse ravis.

(57) The invention concerns a novel galenical form for oral administration with prolonged release of molsidomine for treating angina attack in its various forms (exertion angina, spastic angina, mixed angina). The invention is characterised in that said novel galenical form contains a therapeutically efficient amount of molsidomine or one of its active metabolites and it has a dissolution rate *in vitro* [measured by spectrophotometry at 286 or 311 nm according to the European Pharmacopoeia, 3rd edition (or U.S.P XXIV) at 50 t.p.m in 500 ml of a HCl 0.1 N medium, at 37 °C] of: 15 to 25 % of molsidomine released after 1 hour, 20 to 35 % of molsidomine released after 2 hours, 50 % of molsidomine released after 6 hours, 75 to 95 % of molsidomine released after 12 hours, > 85 % of molsidomine released after 18 hours, > 90 % of molsidomine released after 24 hours, the plasma peak of molsidomine obtained *in vivo* occurring between 2.5 to 5 hours, preferably between 3 to 4 hours, depending on the administration of said form and exhibiting a value between 25 and 40 ng/ml of plasma. The invention has therapeutic uses.

EE 05098 B1



EE 05099 B1



EESTI VABARIIK
PATENDIAMET

(11) **EE 05099 B1**

(51) Int.Cl.
A61K 31/00 (2008.04)
A61K 31/4168 (2008.04)
A61K 31/55 (2008.04)
A61K 45/06 (2008.04)
A61P 9/00 (2008.04)

(12) **PATENDIKIRJELDUS**

(21) Patenditaotluse number: P200200590	(73) Patendiomanik: Boehringer Ingelheim Pharma GmbH & Co. KG Binger Strasse 173, 55216 Ingelheim am Rhein, DE
(85) Rahvusvahelise patendi- taotluse siseriiklikku menetluse esitamise kuupäev: 11.10.2002	(72) Leiutise autorid: Jürgen Dämmgen Mittelbacherstrasse 1/2, 88416 Ochsenhausen, DE
(86) Rahvusvahelise patendi- taotluse number: PCT/EP01/04034	Brian Guth Kirchensteige 12, 88447 Warthausen, DE
(86) Rahvusvahelise patendi- taotluse esitamise kuupäev: 07.04.2001	Randolph Seidler Buchauer Strasse 5/1, 88441 Mittelbiberach, DE
(30) Prioriteediandmed: 13.04.2000 DE 10018401.4	(74) Patendivolinik: Ljubov Kesselman OÜ Kesna Tedre 77-52, 10616 Tallinn, EE
(24) Patendi kehtivuse alguse kuupäev: 07.04.2001	
(43) Patenditaotluse avaldamise kuupäev: 15.04.2004	
(45) Patendikirjelduse avaldamise kuupäev: 15.12.2008	

(54) Bradükardiaalsete toimeainete kasutamine hüpertroofiaga seotud müokardiaalsete haiguste ravimiseks ja ravimikombinatsioonid

(54) Käesolev leiutis käsitleb bradükardiaalsete toimeainete, nagu Ca⁺⁺-kanali blokaatorite, beeta-retseptori blokaatorite ja i_r-kanali blokaatorite, eelistatult i_r-kanali blokaatorite, uudet kasutamist, vajaduse korral kombinatsioonis mõne kardioaktiivse toimeainega, hüpertroofiaga seotud müokardiaalsete haiguste regressiooni indutseerimisel, eriti idiopaatiliste hüpertroofiliste kardiomiopaatiate (HCM) ravis inimesel ja koduloomadel.

(57) The invention relates to a novel use of bradycardiac substances such as a Ca⁺⁺ channel blocker, beta-receptor blockers or i_r channel blockers, the i_r channel blockers being preferred. Said substances are optionally used in combination with a cardioactive substance for inducing the regression of myocardial diseases associated with hypertrophy, in particular for treating idiopathic hypertrophic cardiomyopathies (HCM) in humans and domestic animals.

EE 05099 B1

EE 05100 B1

(11) **EE 05100 B1**

(51) Int.Cl.
B01J 2/04 (2008.04)
B05B 7/08 (2008.04)
C12M 1/00 (2008.04)
B01D 9/02 (2008.04)
B01J 3/00 (2008.04)
C12N 9/00 (2008.04)

(12) **PATENDIKIRJELDUS**

(21) Patenditaotluse number: P200300412	(73) Patendiomanik: Dompé pha.r.ma s.p.a. Via Campo di Pile, 67100 L'Aquila, IT
(85) Rahvusvahelise patendi- taotluse siseriiklikku menetluse esitamise kuupäev: 25.09.2003	(72) Leiutise autorid: Giovanni Del Re Università de L'Aquila, I-67040 Montelucio di Roio, IT
(86) Rahvusvahelise patendi- taotluse number: PCT/GB02/00840	Matteo Putrignano Università de L'Aquila, I-67040 Montelucio di Roio, IT
(86) Rahvusvahelise patendi- taotluse esitamise kuupäev: 26.02.2002	Gabriele Di Giacomo Università de L'Aquila, I-67040 Montelucio di Roio, IT
(30) Prioriteediandmed: 26.02.2001 EP 01104705.7	Cesare Di Palma Domé S.p.A. Via Campo di Pile, I-67100 L'Aquila, IT
(24) Patendi kehtivuse alguse kuupäev: 26.02.2002	(74) Patendivolinik: Enn Urgas Patendibüroo Turvaja OÜ Liivalaia 22, 10118 Tallinn, EE
(43) Patenditaotluse avaldamise kuupäev: 15.12.2003	
(45) Patendikirjelduse avaldamise kuupäev: 15.12.2008	

(54) Seade ja meetod mikromeetriliste ja submikromeetriliste osakeste valmistamiseks ning seadmes kasutatav pihusti

(57) Leiutise objektiks on seade aine mikromeetriliste ja submikromeetriliste osakeste moodustamiseks GAS protsessi kasutamisel (s.o ümberkristallimine gaas-antisolvendi toimel), mis hõlmab osakeste moodustamiseks ette nähtud reaktorit (22) ja aparatuuri ainelahuse ja ülekritilise vedeliku sisestamiseks reaktorisse (22), kusjuures mainitud aparatuuri otstarvet täidab pihusti (27), millel on lahuse juhtimiseks ette nähtud keskmine düüsi väljalaskeava (39) ja hulk välimisi düüsi väljalaskeavasid (41), mis on mõeldud puhta ülekritilise vedeliku või modifikaatoriga segatud ülekritilise vedeliku juhtimiseks, nii et ülekritilise vedeliku abil ekstraheeritakse lahusest solvent ja toimub mikromeetriliste ja submikromeetriliste osakeste sadestumine. Käsitletakse samuti meetodit, mis viiakse läbi leiutisekohase seadme kasutamisel.

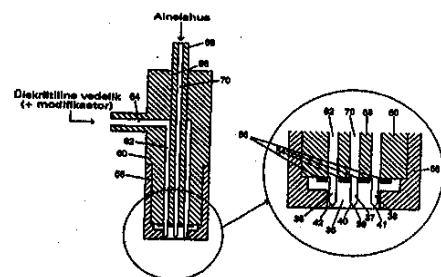

(57) An apparatus is described for micron and submicron particles formation of a substance using the GAS process, comprising a particles formation vessel (22) and means for introducing a solution of the substance and a supercritical fluid into the particles formation vessel (22), wherein said means comprise a nozzle (27) having a central orifice (39) serving to carry a flow of solution, and a plurality of separate outer orifices (41) serving to carry a flow of pure supercritical fluid or a flow of supercritical fluid mixed with a modifier, such that the solvent is extracted from the solution by the supercritical fluid and precipitation of micron and submicron particles occurs. Also a process is described, carried out with such an apparatus.

EE 05100 B1



EE 05101 B1



EESTI VABARIIK
PATENDIAMET

(11) **EE 05101 B1**

(51) Int.Cl.
B01J 19/10 (2008.04)
C02F 1/36 (2008.04)
C02F 11/00 (2008.04)

(12) **PATENDIKIRJELDUS**(21) Patenditaotluse number: **P200300453**

(85) Rahvusvahelise patendi-
taotluse siseriiklikku
menetlusse esitamise
kuupäev: **16.10.2003**

(86) Rahvusvahelise patendi-
taotluse number: **PCT/GB02/01283**

(86) Rahvusvahelise patendi-
taotluse esitamise kuupäev: **18.03.2002**

(30) Prioriteediandmed: **16.03.2001**
GB 0106483.1

(24) Patendi kehtivuse
alguse kuupäev: **18.03.2002**

(43) Patenditaotluse
avaldamise kuupäev: **15.04.2004**

(45) Patendikirjelduse
avaldamise kuupäev: **15.12.2008**

(73) Patendiomanik:

Sonico Limited
Purac House, Birmingham Road,
Kidderminster, Worcs DY10 2SH, GB

(72) Leiutise autor:

Piers Benedict Clark
61 Downswood, Epsom Down,
Epsom, Surrey KT18 5UJ, GB

(74) Patendivolinik:

Andres Mutt
OÜ Lasvet
Suurtüki 4a, 10133 Tallinn, EE

(54) **Seade ja meetod vedelike töötlemiseks ultraheliga**

(57) Leiutise objektiks on pikas torus (10) kasutatav vedelike töötlemise seade, kusjuures seade sisaldab ühe või mitu ultraheli-seadist (16) ultraheli rakendamiseks pikas torus (10) olevale vedelikule ja vahendeid (30) vedeliku voolamise kitsendamiseks pika toru pikitelje suunas.

(57) The present invention relates to a fluid processing apparatus for use in an elongated passage (10), the apparatus comprising one or more means for applying ultrasonic energy to fluid (16) within the passage (10) and means for constraining flow of the fluid (30) towards the longitudinal axis of the elongated passage.

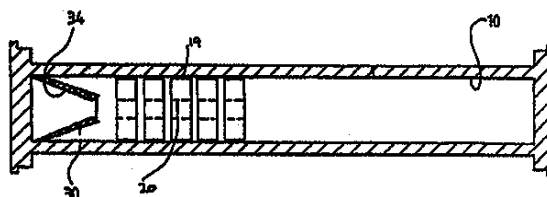

EE 05101 B1



EE 05102 B1



EESTI VABARIIK
PATENDIAMET

(11) **EE 05102 B1**

(51) Int.Cl.
B02C 18/06 (2008.01)
B26D 1/38 (2008.01)
B29B 17/04 (2008.01)

(12) **PATENDIKIRJELDUS**

(21) Patenditaotluse number: P200600021	(73) Patendiomanik: Tallinna Tehnikaülikool Ehitajate tee 5, 19086 Tallinn, EE
(22) Patenditaotluse esitamise kuupäev: 30.06.2006	(72) Leiutise autorid: Jüri Sarandi Taime 5-6, 10317 Tallinn, EE
(24) Patendi kehtivuse alguse kuupäev: 30.06.2006	Toivo Pappel Mustamäe tee 100-63, 12917 Tallinn, EE
(43) Patenditaotluse avaldamise kuupäev: 15.02.2008	(74) Patendivolinik: Jüri Käosaar Patendibüroo Käosaar & Co OÜ Tähe 94, 50107 Tartu, EE
(45) Patendikirjelduse avaldamise kuupäev: 15.12.2008	

(54) **Utiliseerimisseadme lõikepea**

(57) Utiliseerimisseadme lõikepea plastiku (PET-pudelid jms plastjätmed) purustamiseks, kus peenestatav materjal lõigatakse läbi kahes, teineteisega risti olevas tasandis. Esimeses lõiketasandis tekkivate tükikeste mõõtmed on määratud purustatavaid esemeid materjali juhikusse suunava seadme kiiruse ja pöörleva tera paksusega. Edasi paisatakse läbilõigatud ribad tsentrifugaaljõudude toimele teiste, esimese lõiketera suhtes risti paiknevate seisvate ringterade vahele. Peenestatav mass liigub ühtlase joana, mille juures ei teki seisakuid sõeltele või muude sarnaste detailide taga.

(57) Cutter head for utilization device of plastic (PET-bottles, plastic waste, etc), wherein grinding material is cut through in two planes, crosswise with each other. The size of the pieces that are created in the first cutter plane, are determined by the thickness of rotating cutting-blade and the speed of the device that channels grinding material into material guide. Next, by the effect of centrifugal force, cut-through stripes are thrown in between other, stationary cutting-blades, which stand in circle and crosswise to the first blade. Grinding material moves in an even squirt, which does not allow standstills behind the sieves or any other similar details.

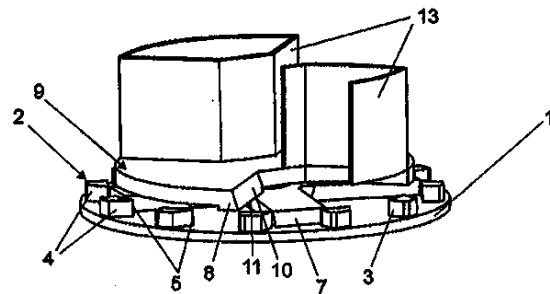
**EE 05102 B1**

EE 05103 B1

(19)  **EESTI VABARIIK**
PATENDIAMET(11) **EE 05103 B1**(51) Int.Cl.
C07D 205/04 (2008.04)
C07D 401/12 (2008.04)
C07D 403/12 (2008.04)
C07D 417/12 (2008.04)
A61K 31/397 (2008.04)
A61P 25/00 (2008.04)(12) **PATENDIKIRJELDUS**(21) Patenditaotluse number: **P200200485**(85) Rahvusvahelise patendi-
taotluse siseriiklikku
menetlusse esitamise
kuupäev: **29.08.2002**(86) Rahvusvahelise patendi-
taotluse number: **PCT/FR01/00602**(86) Rahvusvahelise patendi-
taotluse esitamise kuupäev: **01.03.2001**(30) Prioriteediandmed: **03.03.2000**
FR 00/02776(24) Patendi kehtivuse
alguse kuupäev: **01.03.2001**(43) Patenditaotluse
avaldamise kuupäev: **16.02.2004**(45) Patendikirjelduse
avaldamise kuupäev: **15.12.2008**

(73) Patendiomanik:

Aventis Pharma S.A.
20, avenue Raymond Aron,
F-92160 Antony, FR

(72) Leiutise autorid:

Daniel Achard
26, rue Adrien Tessier, F-94320 Thiais, FR**Hervé Bouchard**
7, allée de la Prévôté, F-94320 Thiais, FR**Jean Bouquerel**
40, rue de l'Emancipation,
F-93700 Drancy, FR**Bruno Filoche**
9, avenue de Ceinture, F-94000 Créteil, FR**Serge Grisoni**
2, Impasse du Paradis, F-94000 Créteil, FR**Augustin Hittinger**
11, rue Galliéni, F-91430 Igny, FR**Michael Myers**
3, allée du Prieuré,
F-78860 Saint Nom La Bretèche, FR

(74) Patendivolinik:

Harald Tehver
Patendibüroo Turvaja OÜ
Liiivalaia 22, 10118 Tallinn, EE(54) **Farmatseutilised kompositsioonid, mis sisaldavad asetidiini derivaate, asetidiini derivaadid ja nende valmistamise meetodid**

(57) Leiutis käsitleb farmatseutilisi kompositsioone, mis sisaldavad toimeainena vähemalt ühte ühendit valemiga (I), milles R_1 on rühm $-N(R_4)R_5$, $-N(R_4)-CO-R_5$, $-N(R_4)-SO_2R_5$, või selle farmatseutiliselt vastuvõetavat soola, valemiga (I) ühendi uusi derivaate, nende farmatseutiliselt vastuvõetavaid soolasisid ja nende valmistamist.

(57) The invention concerns pharmaceutical compositions containing as active principle a compound of formula (I) wherein: R_1 represents a $-N(R_4)R_5$, $-N(R_4)-CO-R_5$, $-N(R_4)-SO_2R_5$ radical or one of its pharmaceutically acceptable salts, the novel derivatives of formula (I), their pharmaceutically acceptable salts and their preparation.

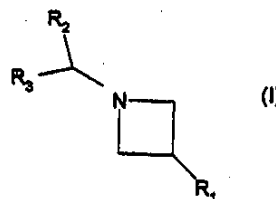
**EE 05103 B1**

EE 05104 B1

(11) **EE 05104 B1**(12) **PATENDIKIRJELDUS**

(51) Int.Cl.
C07D 205/04 (2008.04)
C07D 205/06 (2008.04)
C07D 403/10 (2008.04)
C07D 403/04 (2008.04)
C07D 409/14 (2008.04)
C07D 403/14 (2008.04)
C07D 409/06 (2008.04)
C07D 401/12 (2008.04)
C07D 409/12 (2008.04)
C07D 401/06 (2008.04)
C07D 403/06 (2008.04)
A61K 31/397 (2008.04)
A61P 25/00 (2008.04)

(21) Patenditaotluse number: **P200200487**

(85) Rahvusvahelise patendi-
taotluse siseriiklikku
menetlusse esitamise
kuupäev: **29.08.2002**

(86) Rahvusvahelise patendi-
taotluse number: **PCT/FR01/00600**

(86) Rahvusvahelise patendi-
taotluse esitamise kuupäev: **01.03.2001**

(30) Prioriteediandmed: **03.03.2000**
FR 00/02775

(24) Patendi kehtivuse
alguse kuupäev: **01.03.2001**

(43) Patenditaotluse
avaldamise kuupäev: **16.02.2004**

(45) Patendikirjelduse
avaldamise kuupäev: **15.12.2008**

(73) Patendiomanik:

Aventis Pharma S.A.
20, avenue Raymond Aron,
F-92160 Antony, FR

(72) Leiutise autorid:

Daniel Achard
26, rue Adrien Tessier, F-94320 Thiais, FR

Hervé Bouchard
7, allée de la Prévôté, F-94320 Thiais, FR

Jean Bouquerel
40, rue de l'Emancipation,
F-93700 Drancy, FR

Bruno Filoche
9, avenue de Ceinture, F-94000 Créteil, FR

Serge Grisoni
2, Impasse du Paradis, F-94000 Créteil, FR

Augustin Hittinger
11, rue Galliéni, F-91430 Igny, FR

Michael Myers
3, allée du Prieuré,
F-78860 Saint Nom La Bretèche, FR

(74) Patendivolinik:

Harald Tehver
Patendibüroo Turvaja OÜ
Liivalaia 22, 10118 Tallinn, EE

(54) **Asetidiini derivaadid, nende valmistamise meetodid ja farmatseutiline kompositsioon**

(57) Leiutis käsitleb ühendeid valemiga (I), milles R on rühm CR_1R_2 , $C=C(R_7)SO_2R_6$ või $C=C(R_7)SO_2alk$, nende valmistamist ja neid sisaldavaid farmatseutilisi kompositsioone.

(57) The invention concerns a compound of formula (I) wherein R represents a CR_1R_2 radical, $C=C(R_7)SO_2R_6$ or $C=C(R_7)SO_2alk$, their preparation and pharmaceutical compositions containing them.

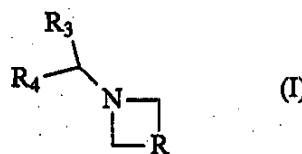
**EE 05104 B1**



EE 05105 B1



EESTI VABARIIK
PATENDIAMET

(11) **EE 05105 B1**

(51) Int.Cl.
C07D 221/12 (2008.04)
C07D 401/10 (2008.04)
C07D 401/12 (2008.04)
A61P 11/08 (2008.04)

(12) **PATENDIKIRJELDUS**(21) Patenditaotluse number: **P200100350**

(85) Rahvusvahelise patendi-
taotluse siseriiklikku
menetlusse esitamise
kuupäev: **26.06.2001**

(86) Rahvusvahelise patendi-
taotluse number: **PCT/EP00/00172**

(86) Rahvusvahelise patendi-
taotluse esitamise kuupäev: **12.01.2000**

(30) Prioriteediandmed: **15.01.1999**
EP 99100694.1

(24) Patendi kehtivuse
alguse kuupäev: **12.01.2000**

(43) Patenditaotluse
avaldamise kuupäev: **15.10.2002**

(45) Patendikirjelduse
avaldamise kuupäev: **15.12.2008**

(73) Patendiomanik:

Nycomed GmbH
Byk-Gulden-Strasse 2, 78467 Konstanz, DE

(72) Leiutise autorid:

Beate Gutterer
Allensbacher Str. 5, D-78476 Allensbach, DE

Dieter Flockerzi
Ackerweg 26, D-78476 Allensbach, DE

Hermann Amschler (surnud), DE

Gerhard Grundler
Meersburger Strasse 4,
D-78464 Konstanz, DE

Armin Hatzelmann
Alter Wall 3, D-78467 Konstanz, DE

Daniela Bundschuh
Rheingutstrasse 17, D-78462 Konstanz, DE

Rolf Beume
Bohlstrasse 13, D-78465 Konstanz, DE

Hildegard Boss
Steig 6b, D-78476 Allensbach, DE

Hans-Peter Kley
Im Weinberg 3b, D-78476 Allensbach, DE

(74) Patendivolinik:

Riho Pikkor
Patendibüroo Turvaja OÜ
Lilivalaia 22, 10118 Tallinn, EE

(54) **Fentülfenantridiinid, nende kasutamine ravimite valmistamiseks ning neid sisaldav ravim**

(57) Käsitletakse ühendeid valemiga (I), milles radikaalide R¹, R², R³, R³¹, R⁴, R⁵, R⁵¹, R⁶, R¹³ ja R²⁰ määratlused vastavad leiutiskirjelduses toodule, mis on aktiivse toimega uued bronhiaalravimid.

(57) Compounds of formula (I), in which R¹, R², R³, R³¹, R⁴, R⁵, R⁵¹, R⁶, R¹³ and R²⁰ has the meanings indicated in the description, are novel active bronchial therapeutics.

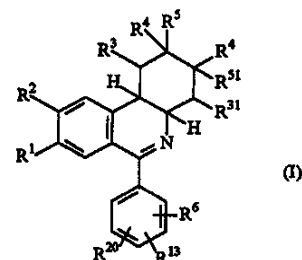

EE 05105 B1



EE 05106 B1



EESTI VABARIIK
PATENDIAMET

(11) **EE 05106 B1**

(51) Int.Cl.
C07D 295/02 (2008.04)
A61K 31/66 (2008.04)
A61K 49/00 (2008.04)
A61K 49/08 (2008.04)
A61K 51/00 (2008.04)
A61P 39/04 (2008.04)
C07F 9/09 (2008.04)
C07F 9/117 (2008.04)
C07F 9/144 (2008.04)

(12) **PATENDIKIRJELDUS**

(21) Patenditaotluse number: P200200090	(73) Patendiomanik: Schering Aktiengesellschaft Müllerstrasse 178, D-13353 Berlin, DE
(85) Rahvusvahelise patendi- taotluse siseriiklikku menetlusse esitamise kuupäev: 26.02.2002	(72) Leiutise autorid: Johannes Platzek Grottkauer Strasse 55, D-12621 Berlin, DE
(86) Rahvusvahelise patendi- taotluse number: PCT/EP00/08694	Ulrich Niedballa Gosslerstrasse 28a, D-14195 Berlin, DE
(86) Rahvusvahelise patendi- taotluse esitamise kuupäev: 06.09.2000	Günter Michl Heinrich-Heine-Strasse 14, D-15562 Rüdersdorf, DE
(30) Prioriteediandmed: 09.09.1999 DE 19944893.0	(74) Patendivolinik: Jaak Ostrat OÜ Lasvet Suurtüki 4a, 10133 Tallinn, EE
(24) Patendi kehtivuse alguse kuupäev: 06.09.2000	
(43) Patenditaotluse avaldamise kuupäev: 15.04.2003	
(45) Patendikirjelduse avaldamise kuupäev: 15.12.2008	

(54) **Fosforit sisaldavate etüleendiamiini derivaatide kaltsiumikompleks**

(57) Leiutis käsitleb [[(4R)-4-[bis[(karboksü-.kapa.O)metüül]amino-.kapa.N]-6,9-bis[(karboksü-.kapa.O)metüül]-1-[(4,4-difentüül-tsükloheksüül)oksu]-1-hüdroksü-2-oksa-6,9-diasa-1-fosfaundeka-11-üülhape-.kapa.N6,.kapa.N9,.kapa.011]-1-oksidato-(6-)]-, tetravesiniku (MS-325) kaltsiumikompleksi ja selle sooli, neid komplekse sisaldavaid farmatseutilisi vahendeid preparaate valmistamiseks raskemetallide põhjustatud toimete vähendamiseks, samuti nende valmistamise meetodeid.

(57) The invention relates to the calcium complex of [[(4R)-4-[bis[(carboxy-.kapa.O)methyl]amino-.kapa.N]-6,9-bis[(carboxy-.kapa.O)methyl]-1-[(4,4-diphenylcyclohexyl)oxy]-1-hydroxy-2-oxa-6,9-diaza-1-phosphaundecan-11-ylidic-acid-.kapa.N6,.kapa.N9,.kapa.011]-1-oxidato(6-)]-, tetrahydrogen (MS-325) and its salts, pharmaceutical agents that contain these complexes for the production of agents for the reduction of effects that are caused by heavy metals as well as processes for their production.

EE 05106 B1

EE 05107 B1



(12) PATENDIKIRJELDUS

(11) **EE 05107 B1**

- (51) Int.Cl.
C07D 401/14 (2008.04)
A61K 31/4709 (2008.04)
A61K 31/495 (2008.04)
A61K 31/506 (2008.04)
A61K 31/551 (2008.04)
A61K 45/06 (2008.04)
A61P 9/10 (2008.04)
A61P 17/02 (2008.04)
A61P 19/02 (2008.04)
A61P 19/08 (2008.04)
A61P 35/00 (2008.04)
A61P 43/00 (2008.04)
C07D 405/14 (2008.04)
C07D 409/14 (2008.04)
C07D 413/14 (2008.04)
C07D 417/14 (2008.04)

(21) Patenditaotluse number: P200200201	(73) Patendiomanik: Merck & Co., Inc. 126 East Lincoln Avenue, Rahway, NJ 07065-0907, US
(85) Rahvusvahelise patendi- taotluse siseriiklikku menetlusse esitamise kuupäev: 17.04.2002	(72) Leiutise autorid: Autorite andmed lisalehel
(86) Rahvusvahelise patendi- taotluse number: PCT/US00/28625	(74) Patendiyolinik: Enn Urgas Patendibüroo Turvaaja OÜ Liivalaia 22, 10118 Tallinn, EE
(86) Rahvusvahelise patendi- taotluse esitamise kuupäev: 16.10.2000	
(30) Prioriteediandmed: 19.10.1999 US 60/160356	
(24) Patendi kehtivuse alguse kuupäev: 16.10.2000	
(43) Patenditaotluse avaldamise kuupäev: 16.06.2003	
(45) Patendikirjelduse avaldamise kuupäev: 15.12.2008	

(54) **Türosiinkinaasi pärssiv ühend, seda sisaldav farmatseutiline kompositsioon ning ühendi kasutamine**

(57) Leiutis käsitleb ühendeid, mis inhibeerivad, reguleerivad ja/või moduleerivad türosiinkinaasi signaallülekannet, neid ühendeid sisaldavaid kompositsioone ning nende kasutamist imetajatel türosiinkinaas-sõltuvate haiguste ja seisundite ravimiseks nagu angiogenees, vähkkasvaja, tuumori kasv, ateroskleroos, vanusest sõltuv makulaarne degeneratsioon, diabeetiline retinopaatia, põletikulised haigused jms.

(57) The present invention relates to compounds which inhibit, regulate and/or modulate tyrosine kinase signal transduction, compositions which contain these compounds, and methods of using them to treat tyrosine kinase-dependent diseases and conditions, such as angiogenesis, cancer, tumor growth, atherosclerosis, age related macular degeneration, diabetic retinopathy, inflammatory diseases, and the like in mammals.

EE 05107 B1

EE 05107 B1

(72) Leiutise autorid:

Kenneth L. Arrington
126 East Lincoln Avenue,
Rahway, NJ 07065-0907, US

Mark T. Bilodeau
126 East Lincoln Avenue,
Rahway, NJ 07065-0907, US

Mark E. Fraley
126 East Lincoln Avenue,
Rahway, NJ 07065-0907, US

George D. Hartman
126 East Lincoln Avenue,
Rahway, NJ 07065-0907, US

William F. Hoffman
126 East Lincoln Avenue,
Rahway, NJ 07065-0907, US

Randall W. Hungate
126 East Lincoln Avenue,
Rahway, NJ 07065-0907, US

Yuntae Kim
126 East Lincoln Avenue,
Rahway, NJ 07065-0907, US



EE 05108 B1

(11) **EE 05108 B1**

(51) Int.Cl.
C07D 401/14 (2008.04)
C07D 403/06 (2008.04)
C07D 413/14 (2008.04)
C07D 403/14 (2008.04)
C07D 471/04 (2008.04)
C07D 417/04 (2008.04)
C07D 403/04 (2008.04)
C07D 413/06 (2008.04)
C07D 417/06 (2008.04)
C07D 417/14 (2008.04)
C07D 473/00 (2008.04)
C07D 401/04 (2008.04)
C07D 233/54 (2008.04)
A61K 31/415 (2008.04)
A61K 31/4184 (2008.04)
A61K 31/4196 (2008.04)
A61P 25/00 (2008.04)

(12) **PATENDIKIRJELDUS**

(21) Patenditaotluse number: P200300304	(73) Patendiomanikud: Neurogen Corporation 35 Northeast Industrial Road, Branford, CT 06405, US Pfizer Inc. 235 East 42nd Street, 20th Floor, New York, NY 10017-5755, US
(85) Rahvusvahelise patendi- taotluse siseriiklikku menetluse esitamise kuupäev: 21.07.2003	(72) Leiutise autorid: Autorite andmed lisalehel
(86) Rahvusvahelise patendi- taotluse number: PCT/US01/50038	(74) Patendivolinik: Tiina Siim OÜ Lasvet Suurtüki 4a, 10133 Tallinn, EE
(86) Rahvusvahelise patendi- taotluse esitamise kuupäev: 21.12.2001	
(30) Prioriteediandmed: 21.12.2000 US 60/257492	
(24) Patendi kehtivuse alguse kuupäev: 21.12.2001	
(43) Patenditaotluse avaldamise kuupäev: 15.12.2003	
(45) Patendikirjelduse avaldamise kuupäev: 15.12.2008	

(54) **Bensimidasooli ja püridüülimidasooli derivaadid kui GABA-retseptorite ligandid**

(57) Leiutis käsitleb bensimidasoole, püridüülimidasoole ja sarnaseid bitsüklilisi heteroartüülühendeid, mida kõiki võib kirjeldada valemiga (I). Leiutis käsitleb eriti selliseid ühendeid, mis seonduvad suure selektiivsuse ja suure affiinsusega GABA_A-retseptorite bensodiasepiini sidumiskohtadega. Leiutis käsitleb ka selliseid ühendeid sisaldavaid farmatseutilisi kompositsioone ja selliste ühendite kasutamist teatud kesknärvisüsteemi (KNS) haiguste ravis. Avaldatakse ka ühendite valemiga (I) uued valmistamismeetodid. Leiutis käsitleb ka bensimidasoolide, püridüülimidasoolide ja sarnaste bitsükliliste heteroartüülühendite valemiga (I) kasutamist kombinatsioonis ühe või enama teise KNS-i toimiva ainega, potentseerimaks teiste KNS-i toimivate ainetetoimeid. Peale selle käsitleb leiutis selliste ühendite kasutamist sondidena GABA_A-retseptorite paiknemise määramiseks koelõikudes.

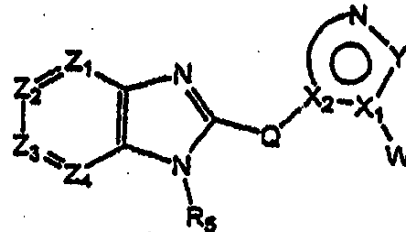

(I)

(57) This invention relates to benzimidazoles, pyridylimidazoles and related bicyclic heteroaryl compounds, all of which may be described by of Formula (I). The invention is particularly related to such compounds that bind with high selectivity and high affinity to the benzodiazepine site of GABA_A receptors. This invention also relates to pharmaceutical compositions comprising such compounds and to the use of such compounds in treatment of certain central nervous system (CNS) diseases. Novel processes for preparing compounds of Formula (I) are disclosed. This invention also relates to the use of benzimidazoles, pyridylimidazoles and related bicyclic heteroaryl compounds of Formula (I) in combination with one or more other CNS agents to potentiate the effects of the other CNS agents. Additionally this invention relates to the use such compounds as probes for localization of GABA_A receptors in tissue sections.

EE 05108 B1

EE 05108 B1

(72) Leiutise autorid:

Guiying Li
8 Valley Court, Branford, CT 06405, US

John M. Peterson
119 Maple Avenue, Durham, CT 06422, US

Pamela Albaugh
10475 Trebah Circle, Carmel, IN 46032, US

Kevin S. Currie
9 Overlook Drive, North Branford, CT 06471, US

Guolin Cai
2382 Whitechapel Place, Thousand Oaks, CA 91362, US

Linda M. Gustavson
3 Chestnut Court, Guilford, CT 06437, US

Kyungae Lee
6 Finch Lane, Guilford, CT 06437, US

Alan Hutchison
29 Kimberly Lane, Madison, CT 06443, US

Vinod Singh
4056 IIT Campus, Kanpur 208 016, IN

George D. Maynard
27 Glenwood Road, Clinton, CT 06413, US

Jun Yuan
40 Spruce Hill Drive, Guilford, CT 06437, US

Linghong Xie
136 Renee's Way, Guilford, CT 06413, US

Manuka Ghosh
103 Nursey Lane, Madison, CT 06443, US

Nian Liu
49 Day Street, # 303, Norwalk, CT 06854, US

George P. Luke
17 Vienna Lane, Clinton, CT 06413, US

Scott Mitchell
13 Morris Road, East Haven, CT 06513, US

Martin Patrick Allen
63 Mystic Road, North Stonington, CT 06359, US

Spiros Liras
12 Kidds Way, Stonington, CT 06378, US



EE 05109 B1

(19)  **EESTI VABARIIK**
PATENDIAMET

(11) **EE 05109 B1**(12) **PATENDIKIRJELDUS**

(51) Int.Cl.
C07D 409/12 (2007.10)
C07D 333/34 (2007.10)
C07D 333/36 (2007.10)
C07D 413/12 (2007.10)
C07D 495/04 (2007.10)
C07D 471/04 (2007.10)
C07D 409/14 (2007.10)
C07D 405/12 (2007.10)
A61K 31/496 (2007.10)
A61K 31/445 (2007.10)

(21) Patenditaotluse number: P200200165	(73) Patendiomanik: Laboratoires Serono SA Centre Industriel, 1267 Coinsins, Vaud, CH
(85) Rahvusvahelise patendi- taotluse siseriiklikku menetluse esitamise kuupäev: 28.03.2002	(72) Leiutise autorid: Stephen Arkinstall La Bergerie/Les Goths, F-74350 Cruseilles, FR Serge Halazy 3, allée des Jonquilles, F-74100 Vétraz-Monthoux, FR Dennis Church 4, chemin des Vignes, CH-1291 Commugny, CH Montserrat Camps 7, chemin du Pré-Colomb, CH-1290 Versoix, CH Thomas Rueckle 142A, route de St. Julien, CH-1228 Plan-les Ouates, CH Jean-Pierre Gotteland 423, chemin des Crets, F-74160 Beaumont, FR Marco Biamonte 13, rue St. Joseph, CH-1227 Carouge, CH
(86) Rahvusvahelise patendi- taotluse number: PCT/IB00/01380	(74) Patendivolinik: Jüri Käosaar Patendibüroo Käosaar & Co OÜ Tähe 94, 50107 Tartu, EE
(86) Rahvusvahelise patendi- taotluse esitamise kuupäev: 28.09.2000	
(30) Prioriteediandmed: 28.09.1999 EP 99810869.0	
(24) Patendi kehtivuse alguse kuupäev: 28.09.2000	
(43) Patenditaotluse avaldamise kuupäev: 15.04.2003	
(45) Patendikirjelduse avaldamise kuupäev: 15.12.2008	

(54) **Sulfoonamiidi derivaadid, nende kasutamise meditsiinis ning meetod nende valmistamiseks**

(57) Käesolev leiutus käsitleb sulfoonamiidi derivaate valemiga (I) farmatseutiliselt aktiivsete ainetena kasutamiseks, samuti selliseid sulfoonamiidi derivaate sisaldavaid ravimkoostisi. Nimetatud sulfoonamiidi derivaadid on efektiivsed JNK raja modulaatorid, need on eriti efektiivsed ja selektiivsed JNK 2 ja 3 inhibiitorid. Käesolev leiutus käsitleb veel uusi sulfoonamiidi derivaate, samuti nende valmistamise meetodit. Ühendid valemiga (I) vastavalt käesolevale leiutisele, mis on sobivad ained kasutamiseks farmaatsias, on need, milles: Ar¹ ja Ar² on teineteisest sõltumatult asendatud või asendamata arüül- või heteroarüülrühmad, X on O või S, eelistatult O; R¹ on vesinik või C₁-C₆-alküülrühm või R¹ moodustab Ar¹-ga asendatud või asendamata 5-6-lüüsilise küllastatud või küllastamata tsükli; n on täisarv 0-5, eelistatult 1-3 ja enim eelistatult 1; Y valemis (I) on asendatud või asendamata 4-12-lüüsilise küllastatud tsükiline või bitsükiline alküülrühm, mis sisaldab vähemalt ühte lämmastikuaatomit, kusjuures üks lämmastikuaatom nimetatud tsükli moodustab sideme sulfonüülrühmaga valemiga (I), saades nii sulfoonamiidi.

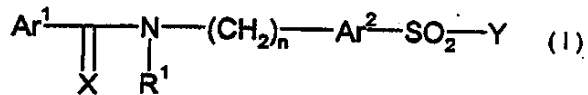

(57) The present invention is related to sulfonamide derivatives of formula (I) notably for use as pharmaceutically active compounds, as well as to pharmaceutical formulations containing such sulfonamide derivatives. Said sulfonamide derivatives are efficient modulators of the JNK pathway, they are in particular efficient and selective inhibitors of JNK 2 and 3. The present invention is furthermore related to novel sulfonamide derivatives as well as to methods of their preparation. The compounds of formula (I) according to the present invention being suitable pharmaceutical agents are those wherein Ar¹ and Ar² are independently from each other substituted or unsubstituted aryl or heteroaryl groups, X is O or S, preferably O; R¹ is hydrogen or a C₁-C₆-alkyl group, or R¹ forms a substituted or unsubstituted 5-6-membered saturated or unsaturated ring with Ar¹; n is an integer from 0 to 5, preferably between 1-3 and most preferred 1; Y within formula (I) is an unsubstituted or a substituted 4-12-membered saturated cyclic or bicyclic alkyl containing at least one nitrogen atom, whereby one nitrogen atom within said ring is forming a bond with the sulfonyl group of formula (I) thus providing a sulfonamide.

EE 05109 B1

EE 05110 B1

(11) **EE 05110 B1**

(51) Int.Cl.
C07D 451/04 (2008.04)
A61K 31/46 (2008.04)
A61P 29/00 (2008.04)
A61P 31/18 (2008.04)

(12) **PATENDIKIRJELDUS**

(21) Patenditaotluse number: P200200656	(73) Patendiomanik: Pfizer Inc. 235 East 42nd Street, New York, NY 10017, US
(85) Rahvusvahelise patendi- taotluse siseriiklikku menetluse esitamise kuupäev: 25.11.2002	(72) Leiutise autorid: Autorite andmed lisalehel
(86) Rahvusvahelise patendi- taotluse number: PCT/IB01/00806	(74) Patendivolinik: Heinu Koitel Patendi- & Kaubamärgibüroo Koitel OÜ Tartu mnt 65, 10115 Tallinn, EE
(86) Rahvusvahelise patendi- taotluse esitamise kuupäev: 09.05.2001	
(30) Prioriteediandmed: 26.05.2000 GB 0014046.7 27.06.2000 GB 0015835.2	
(24) Patendi kehtivuse alguse kuupäev: 09.05.2001	
(43) Patenditaotluse avaldamise kuupäev: 15.06.2004	
(45) Patendikirjelduse avaldamise kuupäev: 15.12.2008	

(54) **3-(3-isopropüül-5-metüül-4H-1,2,4-triasool-4-tüül)ekso-8-asabitsüklo[3.2.1]oktaani derivaadid, selliste derivaatide valmistamismeetodid, nende valmistamisel kasutatavad vahetühendid, selliseid derivaate sisaldavad kompositsioonid ja kombinatsioonid ning nende kasutamine**

(57) Käesolev leiutus käsitleb ühendeid valemiga (I), milles R¹ on C₃-C₆-tsükloalküülrühm, mis on valikuliselt asendatud ühe või enama fluoriaatomiga, või C₁-C₆-alküülrühm, mis on valikuliselt asendatud ühe või enama fluoriaatomiga, või C₃-C₆-tsükloalküülmetüülrühm, mis on valikuliselt tsükliis asendatud ühe või enama fluoriaatomiga, ja R² on fenüülrühm, mis on valikuliselt asendatud ühe või enama fluoriaatomiga, nende farmatseutiliselt vastuvõetavaid sooli või solvaate ja nende valmistamismeetodeid, valmistamistes kasutatud vahetühendeid, selliseid ühendeid sisaldavaid ravimsegusid ja nende kasutamist.

(57) The present invention provides compounds of the formula (I): wherein R¹ is C₃₋₆ cycloalkyl optionally substituted by one or more fluorine atoms, or C₁₋₆ alkyl optionally substituted by one or more fluorine atoms, or C₃₋₆ cycloalkylmethyl optionally ring-substituted by one or more fluorine atoms; and R² is phenyl optionally substituted by one or more fluorine atoms, to pharmaceutically acceptable salts and solvates thereof, and to processes for the preparation of, intermediates used in the preparation of, compositions containing and the uses of, such compounds.

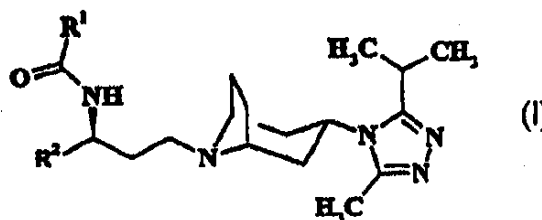
**EE 05110 B1**

EE 05110 B1

(72) Leiutise autorid:

Manoussos Perros
Pfizer Global Research and Development,
Ramsgate Road, Sandwich,
Kent CT13 9NJ, GB

David Anthony Price
Pfizer Global Research and Development,
Ramsgate Road, Sandwich,
Kent CT13 9NJ, GB

Blanda Luzia Christa Stammen
Pfizer Global Research and Development,
Ramsgate Road, Sandwich,
Kent CT13 9NJ, GB

Anthony Wood
Pfizer Global Research and Development,
Ramsgate Road, Sandwich,
Kent CT13 9NJ, GB



EE 05111 B1

(19)  **EESTI VABARIIK**
PATENDIAMET

(11) **EE 05111 B1**

(51) Int.Cl.
C07K 14/565 (2008.04)
C07K 17/08 (2008.04)
C12N 15/09 (2008.04)
C12N 15/62 (2008.04)
C07K 19/00 (2008.04)
A61K 38/21 (2008.04)
A61P 31/12 (2008.04)
A61P 9/00 (2008.04)

(12) **PATENDIKIRJELDUS**

<p>(21) Patenditaotluse number: P200100223</p> <p>(85) Rahvusvahelise patendi- taotluse siseriiklikku menetluse esitamise kuupäev: 16.04.2001</p> <p>(86) Rahvusvahelise patendi- taotluse number: PCT/US99/24200</p> <p>(86) Rahvusvahelise patendi- taotluse esitamise kuupäev: 15.10.1999</p> <p>(30) Prioriteediandmed: 16.10.1998 US 60/104491 16.02.1999 US 60/120237</p> <p>(24) Patendi kehtivuse alguse kuupäev: 15.10.1999</p> <p>(43) Patenditaotluse avaldamise kuupäev: 17.06.2002</p> <p>(45) Patendikirjelduse avaldamise kuupäev: 15.12.2008</p>	<p>(73) Patendiomanik:</p> <p>Biogen Idec MA Inc. 14 Cambridge Center, Cambridge, MA 02142, US</p> <p>(72) Leiutise autorid:</p> <p>Adrian Whitty 71 South Mill Street, Hopkinton, MA 01748, US</p> <p>Laura Runkel 37 Lee Street #7, Cambridge, MA 02142, US</p> <p>Margot Brickelmaier 20 Pinehurst Drive, Boxford, MA 01921, US</p> <p>Paula Hochman 14 White Avenue, Newton, MA 02459, US</p> <p>(74) Patendivolinik:</p> <p>Tõnu Nelsas AAA Patendibüroo OÜ Tartu mnt 16, 10117 Tallinn, EE</p>
---	---

(54) **Interferoon-beetaga sulandatud valgud ja nende kasutamine**

(57) On kirjeldatud polüpeptiidisulandit, mille aminohappejärjestus on X-Y-Z või selle osa, mis sisaldab glükosüülitud interferoon-beeta (X) aminohappejärjestust; Y on valikuline linkeriosa; ja Z on polüpeptiid, mis sisaldab vähemalt osa polüpeptiidi, mis ei ole glükosüülitud beeta-interferoon. Eelistatu on, et X on inimese interferoon-beeta-1a. On kirjeldatud ka interferoon-beeta-1a mutante.

(57) A fusion polypeptide is described having the amino acid sequence X-Y-Z, or portion thereof, comprising the amino acid sequence of a glycosylated interferon-beta (X), Y is an optional linker moiety; and Z is a polypeptide comprising at least a portion of a polypeptide other than glycosylated interferon-beta. It is preferred that X is human interferon-beta-1a. Mutants of interferon-beta-1a are also described.

EE 05111 B1



EE 05112 B1



EESTI VABARIIK
PATENDIAMET

(11) **EE 05112 B1**

(51) Int.Cl.
C08F 8/32 (2008.04)
C10L 1/22 (2008.04)
C10L 1/222 (2008.04)
C10L 1/238 (2008.04)
C10L 10/04 (2008.04)
C10M 159/16 (2008.04)
C07C 213/02 (2008.04)
C07C 215/50 (2008.04)

(12) **PATENDIKIRJELDUS**(21) Patenditaotluse number: **P200200183**

(85) Rahvusvahelise patendi-
taotluse siseriiklikku
menetluse esitamise
kuupäev: **08.04.2002**

(86) Rahvusvahelise patendi-
taotluse number: **PCT/EP00/09745**

(86) Rahvusvahelise patendi-
taotluse esitamise kuupäev: **05.10.2000**

(30) Prioriteediandmed: **06.10.1999**
DE 19948114.8

(24) Patendi kehtivuse
alguse kuupäev: **05.10.2000**

(43) Patenditaotluse
avaldamise kuupäev: **16.06.2003**

(45) Patendikirjelduse
avaldamise kuupäev: **15.12.2008**

(73) Patendiomanik:

BASF Aktiengesellschaft
Carl-Bosch-Strasse 38,
67056 Ludwigshafen, DE

(72) Leiutise autorid:

Arno Lange
Oberes Gaistal 3b, 67098 Bad Dürkheim, DE

Hans Peter Rath
Friedhofstrasse 7, 67269 Grünstadt, DE

Dietmar Posselt
Ziegelhäuser Landstrasse 7,
69120 Heidelberg, DE

Irene Trötsch-Schaller
Rottwegshohl 11, 67281 Bissersheim, DE

Marc Walter
Hans-Holbein-Strasse 5d,
67227 Frankenthal, DE

(74) Patendivolinik:

Raivo Matsoo
RM Hirvela Patendibüroo OÜ
Saku 15, 11314 Tallinn, EE

(54) Meetod polüisobuteenfenooli sisaldavate Mannichi aduktide saamiseks, Mannichi adukt ja kasutamine

(57) Leiutis käsitleb meetodit polüisobuteenfenooli sisaldavate Mannichi aduktide saamiseks, mis seisneb: a) fenooli alküülimises kõrge reaktsioonivõimega polüisobuteeniga, mille arvuliselt keskmine molekulaarikaal on alla 1000 ja polüdisperssus väiksem kui 3,0, temperatuuril, mis on madalam kui 50 °C, ühe alküülimiskatalüsaatori juuresolekul; b) etapist a) saadud reaktsiooniproducti muundamises: b1) aldehüdiga, valituna formaldehüüdi, formaldehüüdi oligomeeri või polümeeri hulgast; b2) vähemalt ühe amiiniga, millel esineb vähemalt üks primaarne aminofunktsioon või vähemalt üks sekundaarne aminofunktsioon. Leiutis käsitleb ühtlasi ka eespool kirjeldatud meetodi abil saadavaid Mannichi adukte, Mannichi aduktide kasutamist detergentlisanditena kütusekoostistes ja määrdeainekoostistes ning neid Mannichi adukte sisaldavaid lisandikontsentrante, kütusekoostisi ja määrdeainekoostisi.

(57) The invention relates to a method for producing Mannich adducts that contain polyisobutylene phenol by: a) alkylating a phenol with highly-reactive polyisobutylene having a numerical average molecular weight of less than 1 000 and with a polydispersivity of less than 3.0, at a temperature lower than 50 °C and in the presence of an alkylation catalyst; b) reacting the reaction product from a) with: b1) an aldehyde, selected among formaldehydes, with an oligomer and with a polymer of the formaldehyde, and with; b2) at least one amine which has at least one primary or one secondary amino function. The invention also relates to Mannich adducts that can be obtained by using this method, to the use of the Mannich adducts as detergent additives in fuel compositions and lubricant compositions, and to additive concentrates, fuel compositions and lubricant compositions containing these Mannich adducts.

EE 05112 B1

EE 05113 B1

(11) **EE 05113 B1**

(51) Int.Cl.
C09J 161/28 (2008.04)
C09J 129/04 (2008.04)
C09J 131/04 (2008.04)
C09J 133/24 (2008.04)
C09J 161/06 (2008.04)
C09J 161/20 (2008.04)
C09J 161/24 (2008.04)
C09J 161/30 (2008.04)
B05D 7/06 (2008.04)
B05D 7/24 (2008.04)
C08L 29/04 (2008.04)
C08L 61/32 (2008.04)

(12) **PATENDIKIRJELDUS**

(21) Patenditaotluse number: P200200536	(73) Patendiomanik: Akzo Nobel N.V. P.O. Box 9300, NL-6800 SB Arnhem, NL
(85) Rahvusvahelise patendi- taotluse siseriiklikku menetlusse esitamise kuupäev: 19.09.2002	(72) Leiutise autorid: Benyahia Nasli-Bakir Centralvägen 4D, S-132 40 Saltsjö-Boo, SE
(86) Rahvusvahelise patendi- taotluse number: PCT/SE01/00547	Stefan Lindberg Lagmansvägen 33, S-186 42 Vallentuna, SE
(86) Rahvusvahelise patendi- taotluse esitamise kuupäev: 16.03.2001	(74) Patendivolinik: Harald Tehver Patendibüroo Turvaja OÜ Liiwalaia 22, 10118 Tallinn, EE
(30) Prioriteediandmed: 20.03.2000 EP 00850048.0 20.03.2000 US 60/190553	
(24) Patendi kehtivuse alguse kuupäev: 16.03.2001	
(43) Patenditaotluse avaldamise kuupäev: 15.04.2004	
(45) Patendikirjelduse avaldamise kuupäev: 15.12.2008	

(54) Adhesiivüsteem, kõvendi kompositsioon, nende kasutamine ja nende pealekandmismeetodid

(57) Leiutis käsitleb adhesiivüsteemi, mis sisaldab (a) eeterdatud aminovaiku, (b) ühest või mitmest etüleenselt küllastumata monomeerist valmistatud polümeeri, (c) kõvendit ja (d) polüvinüülalkoholi, ning selle kasutamist puidul põhinevate toodete liimimiseks. Samuti käsitleb leiutis aminovaigu-tüüpi liimimissüsteemi kõvendi kompositsiooni, mis sisaldab (b) ühest või mitmest etüleenselt küllastumata monomeerist valmistatud polümeeri, mis sisaldab ristsidumisjärgseid rühmi, (c) karboksüülhapet ja (d) polüvinüülalkoholi, ning selle kasutamist adhesiivüsteemi koostamiseks. Veel käsitleb leiutis meetodit adhesiivüsteemi või kõvendi kompositsiooni kandmiseks liimitavale pinnale.

(57) The invention relates to an adhesive system comprising (a) an etherified amino resin, (b) a polymer prepared from one or more ethylenically unsaturated monomers, (c) a curing agent, and (d) a polyvinyl alcohol and the use thereof for gluing wood based products. The invention also relates to a hardener composition for gluing systems of the amino resin type comprising, (b) a polymer prepared from one or more ethylenically unsaturated monomers, said polymer containing post-crosslinking groups, (c) a carboxylic acid and (d) a polyvinyl alcohol and the use thereof for formulating an adhesive system. The invention further relates to a method of application of the adhesive system or the hardener composition onto the surface to be glued.

EE 05113 B1



EE 05114 B1

(19)  **EESTI VABARIIK**
PATENDIAMET

(11) **EE 05114 B1**

(51) Int.Cl.
C12P 1/00 (2008.04)
C12P 7/22 (2008.04)
C25B 3/04 (2008.04)
C12M 1/42 (2008.04)
C07H 19/207 (2008.04)

(12) **PATENDIKIRJELDUS**

(21) Patenditaotluse number: P200200646	(73) Patendiomanik: BASF Aktiengesellschaft Carl-Bosch-Strasse 38, D-67056 Ludwigshafen, DE
(85) Rahvusvahelise patendi- taotluse siseriiklikku menetluse esitamise kuupäev: 17.11.2002	(72) Leiutise autorid: Andreas Schmid Im oberen Boden 60, CH-8049 Zürich, CH Frank Hollmann Fronwaldstrasse 94, CH-8046 Zürich, CH Bernhard Hauer Merowingerstrasse 1, 67136 Fussgönheim, DE
(86) Rahvusvahelise patendi- taotluse number: PCT/EP01/05601	Thomas Zelinski Ziegelestrasse 81, 67122 Altrip, DE
(86) Rahvusvahelise patendi- taotluse esitamise kuupäev: 16.05.2001	(74) Patendivolinik: Raivo Matsoo RM Hirvela Patendibüroo OÜ Saku 15, 11314 Tallinn, EE
(30) Prioriteediandmed: 17.05.2000 DE 10024314.2	
(24) Patendi kehtivuse alguse kuupäev: 16.05.2001	
(43) Patenditaotluse avaldamise kuupäev: 15.06.2004	
(45) Patendikirjelduse avaldamise kuupäev: 15.12.2008	

(54) NAD(P)H kaudset elektrokeemilist regeneratsiooni sisaldav meetod

(57) Leiutus käsitleb meetodit, mis sisaldab NAD(P)H kaudset elektrokeemilist regeneratsiooni ensümaatilistes substraadireaktsioonides, mida katalüüsitakse näiteks monooksügenaasidega. Leiutus käsitleb iseäranis 2,3-dihüdroksüfenüül-derivaatide saamise elektroensümaatilist meetodit, mida katalüüsitakse ensüümi 2-hüdroksü-bifenüül-3-monooksügenaasi abil, kusjuures samaaegselt redutseeritakse elektrokeemiliselt reduktiivse hapniku separatsioonil tekkiv NAD⁺.

(57) The invention relates to a method comprising the indirect electrochemical regeneration of NAD(P)H in enzymatic substrate reactions, that are, for example, catalyzed by monooxygenases. The invention especially relates to a method for the electroenzymatic production of 2,3-dihydroxyphenyl derivatives that is catalyzed by the enzyme 2-hydroxybiphenyl-3-monooxygenase, while at the same time the NAD⁺ produced by reductive oxygen separation is electrochemically reduced.

EE 05114 B1

EE 05115 B1

(11) **EE 05115 B1**

(51) Int.Cl.
G01C 21/26 (2008.04)
G08G 1/0962 (2008.04)
G08G 1/0969 (2008.04)

(12) **PATENDIKIRJELDUS**

(21) Patenditaotluse number: P200100702	(73) Patendiomanik: Telia AB Mårbackagatan 11, S-123 86 Farsta, SE
(85) Rahvusvahelise patendi- taotluse siseriiklikku menetluse esitamise kuupäev: 20.12.2001	(72) Leiutise autorid: Autorite andmed lisalehel
(86) Rahvusvahelise patendi- taotluse number: PCT/SE00/01339	(74) Patendivolinik: Raivo Koitel Patendi- & Kaubamärgibüroo Koitel OÜ Tartu mnt 65, 10115 Tallinn, EE
(86) Rahvusvahelise patendi- taotluse esitamise kuupäev: 22.06.2000	
(30) Prioriteediandmed: 24.06.1999 SE 9902418-4	
(24) Patendi kehtivuse alguse kuupäev: 22.06.2000	
(43) Patenditaotluse avaldamise kuupäev: 17.02.2003	
(45) Patendikirjelduse avaldamise kuupäev: 15.12.2008	

(54) **Mobilne navigatsioonistseen**

(57) Leiutis käsitleb moodust, millega traadita sidesüsteemis teenuseserverilt pidevalt värskendada asukohaandmeid ja neid andmeid, mis puudutavad hetkel huvipakkuva geograafilise piirkonnaga seotud infoobjekte. Eelistatavalt esitatakse asukohaandmed ja infoobjektid kaardil, mobiilterminali kuvaseadmel. Infoobjektid sisaldavad geokoode, mis näitavad, kus tuleb objekt kaardil esitada, ikooni ja viidet navigatsioonipunktiga seotud lisateabele. Talletus- ja edastusvajaduse piiramiseks saadetakse mitte ikoon ise, vaid ta talletuskoha aadress Internetis või muus arvutivõrgus, kus ikoon on saadaval. Seetõttu võivad ikoonid asuda võrgus ükskõik kus ja kuuluda ükskõik kellele. Ikoonidel saab klõpsata ja nad viitavad veebilehtedele, kust saab tavalise HTTP-protokolliga hankida lisateavet, mis on seotud navigatsioonipunktiga.

(12) Andmebaas

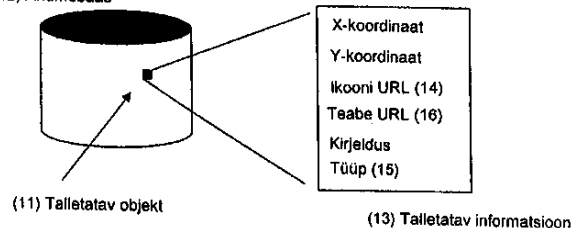

(11) Talletatav objekt

(13) Talletatav informatsioon

(57) The invention relates to, at a wireless communications system, from a service server continuously update position data and data related to information objects related to an indicated geographical district. Position data and information objects are shown preferably on a map on a display unit at a mobile terminal. The information objects contain geo-codes, which indicate where on the map the object shall be shown, an icon, and a reference to supplementing information related to the navigation point. In order to limit the need of storing and transmission, the icon is not transmitted, but instead an address to a storing place in Internet, or other computer network, where the icon is accessible. The icons therefore can be anywhere in the network and can be owned by anyone. The icons can be clicked on and refer to web pages where supplementing information related to the navigation point can be derived by ordinary HTTP-protocol.

EE 05115 B1

EE 05115 B1

(72) Leiutise autorid:

Jonas Christiansson
Lingonstigen 185, 3TR, S-973 33 Luleå, SE

Lars-Åke Isaksson
Övägen 28, S-954 35 Gammelstad, SE

Roland Kero
Docentvägen 16, S-977 52 Luleå, SE

Henrik Melander
Docentvägen 28, S-977 52 Luleå, SE

Amalendu Parasnis
Krongatan 10, S-972 53 Luleå, SE

Peter Rosell
Professorsvägen 29, S-977 51 Luleå, SE

Andreas Sikström
Mådvinterstigen 7, S-974 51 Luleå, SE

EE 05116 B1

(11) **EE 05116 B1**

(51) Int.Cl.
G06F 3/00 (2008.04)
G06F 3/01 (2008.04)
G06F 3/033 (2008.04)

(12) **PATENDIKIRJELDUS**

(21) Patenditaotluse number:	P200700001	(73) Patendiomanik:	Tallinna Tehnikaülikool Ehitajate tee 5, 19086 Tallinn, EE
(22) Patenditaotluse esitamise kuupäev:	04.01.2007	(72) Leiutise autor:	Erkki Joasoon Sõpruse pst 211-43, 13422 Tallinn, EE
(24) Patendi kehtivuse alguse kuupäev:	04.01.2007		
(43) Patenditaotluse avaldamise kuupäev:	15.08.2008		
(45) Patendikirjelduse avaldamise kuupäev:	15.12.2008		

(54) **Meetod ja seade kahe-suunaliseks puutepõhiseks suhtlemiseks arvuti ja kasutaja vahel**

(57) Käesolev leiutus käsitleb meetodit ja seadet kahe-suunaliseks puutepõhiseks suhtlemiseks arvuti ja kasutaja vahel, kus on võimaldatud andmete manipuleerimine samaaegselt mitmes ekraanipunktis. Leiutisekohase meetodiga tekitatakse kompimis-aisting igale sõrmele individuaalselt ning kompimis-aistingu sisu on otseses sõltuvuses iga sõrmeotsa sihist ekraani suhtes.

(57) Present invention relates to a method and device for haptic duplex communication between computer and user, where data manipulation is enabled simultaneously in multiple different screen points. According to the invention the tactile perception is generated for each finger individually and the nature of the tactile perception is in direct dependence of the direction of each fingertip in respect to the screen.

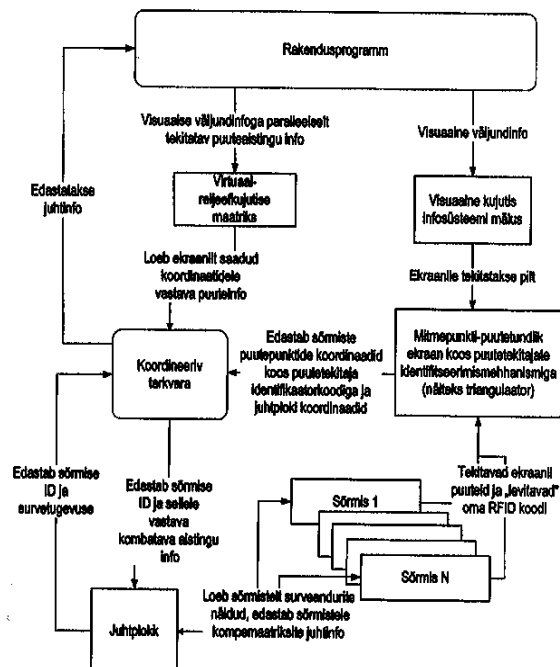

EE 05116 B1



EE 05117 B1



EESTI VABARIIK
PATENDIAMET

(11) **EE 05117 B1**

(51) Int.Cl.
H04L 12/28 (2008.04)
H04L 12/56 (2008.04)
H04L 29/12 (2008.04)

(12) **PATENDIKIRJELDUS**

(21) Patenditaotluse number: **P200100551**

(85) Rahvusvahelise patenditaotluse siseriiklikku menetluse esitamise kuupäev: **19.10.2001**

(86) Rahvusvahelise patenditaotluse number: **PCT/SE00/00747**

(86) Rahvusvahelise patenditaotluse esitamise kuupäev: **19.04.2000**

(30) Prioriteediandmed: **19.04.1999**
SE 9901383-1

(24) Patendi kehtivuse alguse kuupäev: **19.04.2000**

(43) Patenditaotluse avaldamise kuupäev: **16.12.2002**

(45) Patendikirjelduse avaldamise kuupäev: **15.12.2008**

(73) Patendiomanik:

Telia AB
Mårbackagatan 11,
S-123 86 Farsta, SE

(72) Leiutise autor:

Anders Roos
Ringvägen 151B, 1tr,
S-116 31 Stockholm, SE

(74) Patendivolinik:

Heinu Koitel
Patendi- & Kaubamärgibüroo Koitel OÜ
Tartu mnt 65, 10115 Tallinn, EE

(54) **Meetod ja aparatuur andmeühenduse loomiseks mobiilterminaliga digitaalses mobiilvõrgus**

(57) Esitatakse meetod ja aparatuur andmeühenduse loomiseks mobiilterminaliga (104) digitaalses mobiilvõrgus (101), kusjuures mobiilvõrk (101) on ühenduses mingi kohtvõrgu (102) andmetöötlusressurssidega. Meetod sisaldab samme, mida sooritavad need andmetöötlusressursid. Need sammud hõlmavad alljärgnevat: - kohtvõrguaadressi eraldamine mobiilterminalile (104); - ühese võrguaadressi eraldamine mobiilterminalile (104); - kohtvõrguaadressi ja ühese võrguaadressi vahelise seose määramine; - ühesele võrguaadressile suunatud andmeühenduse taotluse vastuvõtt; - andmeühenduse loomine selle ühese võrguaadressiga, kusjuures ühendus luuakse sõltuvalt seosest kohtvõrguaadressi ja ühese võrguaadressi vahel.

(57) A procedure and a device are shown to set up a data connection with a mobile terminal (104) in a digital mobile network (101), at which the mobile network (101) is in connection with data processing resources in a local network (102). The procedure includes steps that are made by the data processing resources. These steps include: allocation of a local network address to the mobile terminal (104), allocation of a unique network address to the mobile terminal (104), determination of a relation between the local network address and the unique network address, reception of a request for a data connection to the unique network address, establishing of a data connection to the unique network address, at which the set up is made depending on the relation between the local and the unique network address.

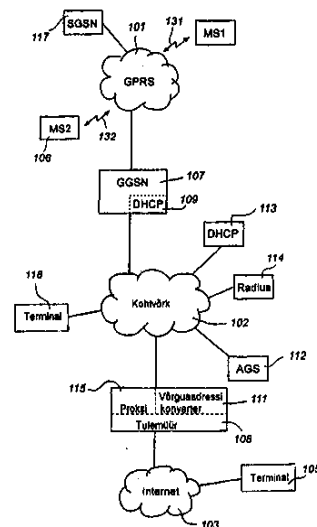

EE 05117 B1

EE 05118 B1

(11) **EE 05118 B1**

(51) Int.Cl.
H04L 29/06 (2008.04)
H04L 29/08 (2008.04)

(12) **PATENDIKIRJELDUS**(21) Patenditaotluse number: **P200100610**

(85) Rahvusvahelise patendi-
taotluse siseriiklikku
menetluse esitamise
kuupäev: **19.11.2001**

(86) Rahvusvahelise patendi-
taotluse number: **PCT/SE00/00996**

(86) Rahvusvahelise patendi-
taotluse esitamise kuupäev: **18.05.2000**

(30) Prioriteediandmed: **19.05.1999**
SE 9901820-2
29.06.1999
US 60/141002

(24) Patendi kehtivuse
alguse kuupäev: **18.05.2000**

(43) Patenditaotluse
avaldamise kuupäev: **17.02.2003**

(45) Patendikirjelduse
avaldamise kuupäev: **15.12.2008**

(73) Patendiomanik:

Telia AB
Mårbackagatan 11,
S-123 86 Farsta, SE

(72) Leiutise autorid:

Sören Nyckelgård
Hästsbovägen 20,
S-448 34 Floda, SE

Jörgen Björkner
Inteckningsvägen 31,
S-129 31 Hägersten, SE

(74) Patendivolinik:

Heinu Koitel
Patendi- & Kaubamärgibüroo Koitel OÜ
Tartu mnt 65, 10115 Tallinn, EE

(54) **Vahend ja meetod sidesüsteemis teenuse juhtimiseks**

(57) Vahend ja meetod selliste teenuste halduseks sidevõrgus, mis on kättesaadavad selle sidevõrgu eri koostisosades, kusjuures neid teenuseid võidakse taotleda võrgu ühes osas, mis normaalselt ei anna taotletavat teenust. Teenusepäringusõnum marsruuditakse infoprotsessorile, mis tuvastab taotletava teenuse ja konsulteerib infoandmebaasiga, mis sisaldab seoseid võrgu koostisosade ja nende teenuste vahel, mida annavad need koostisosad. Kui taotletavad teenust andvad võrgu koostisosad on tuvastatud, algatab infoprotsessor sideseansi, teenusepäringusõnumi algatanud sidepoole ja selle teenuse andmiseks võimalise koostisosa vahel.

(57) A device and method for managing services in a communication network that are accessible in different component parts of the communication network, where the services may be requested from one part of the network that does not normally employ a requested service. A service request message is routed to an information processor, that identifies the requested service and consults with an information database that contains an association between network components and services provided by the network components. When network components are identified that provide the requested service, the information processor, initiates a communication session between the party initiating the service request message and the component that can provide the service.

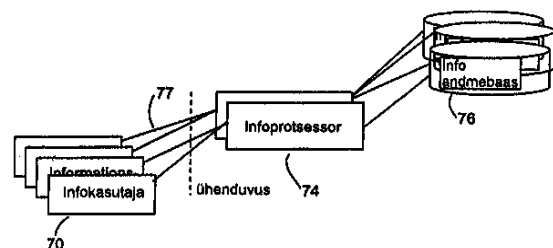

EE 05118 B1



EE 05119-B1

(19)  **EESTI VABARIIK**
PATENDIAMET

(11) **EE 05119 B1**

(51) Int.Cl.
H04M 3/42 (2008.04)
H04M 3/58 (2008.04)
H04Q 3/62 (2008.04)

(12) **PATENDIKIRJELDUS**(21) Patenditaotluse number: **P200100664**

(85) Rahvusvahelise patendi-
taotluse siseriiklikku
menetlusse esitamise
kuupäev: **07.12.2001**

(86) Rahvusvahelise patendi-
taotluse number: **PCT/SE00/01182**

(86) Rahvusvahelise patendi-
taotluse esitamise kuupäev: **07.06.2000**

(30) Prioriteediandmed: **07.06.1999**
SE 9902160-2

(24) Patendi kehtivuse
alguse kuupäev: **07.06.2000**

(43) Patenditaotluse
avaldamise kuupäev: **17.02.2003**

(45) Patendikirjelduse
avaldamise kuupäev: **15.12.2008**

(73) Patendiomanik:

Telia AB
Mårbackagatan 11, S-123 86 Farsta, SE

(72) Leiutise autor:

Rehan Mirza
Kungsgatan 67a, S-753 21 Uppsala, SE

(74) Patendivolinik:

Heinu Koitel
Patendi- & Kaubamärgibüroo Koitel OÜ
Tartu mnt 65, 10115 Tallinn, EE

(54) **Telekommunikatsioonisüsteem hääljuhtimisteenusega**

(57) Sidesüsteem koos hääljuhitava võrguteenusega, mis võimaldab kodukeskjaama (PBX, *Private Branch Exchange*) kasutajal võtta ühendust isiku või funktsiooniga, hääldades selle isiku nime. Kõne saab algatada keskjaama siseharust, teisest keskjaamast või üldkasutatavast telefonivõrgust. Edasine adressaat võib asuda siseharus või üldkasutatavas telefonivõrgus, kusjuures CTI-funktsioon juhhib kliendi kodukeskjaama ja loob kõnetühenduse kasutaja ning soovitud rööpharu vahel.

(57) Telecommunications system including a voice controlled, in the network located service that makes it possible for a user of a Private Branch Exchange (PBX) to be connected to a person or function by pronouncing the person's name. The call can be initiated from internal extension under the exchange, from other exchange, or from the Public Switched Telecommunication Network. Further, the destination can be internal extension, or be in the Public Switched Telecommunication Network, at which a CTI-function controls the customer's PBX and sets up a call between the user and wanted extension.

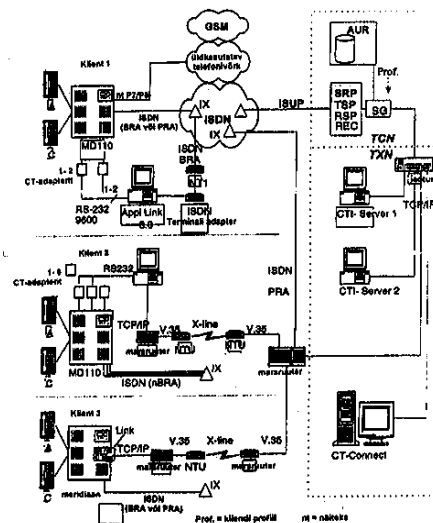

EE 05119 B1



EE 05120 B1



EESTI VABARIIK
PATENDIAMET

(11) **EE 05120 B1**

(51) Int.Cl.
H04Q 3/00 (2008.04)

(12) **PATENDIKIRJELDUS**

(21) Patenditaotluse number: P200100703	(73) Patendiomanik: Telia AB Mårbackagatan 11, S-123 86 Farsta, SE
(85) Rahvusvahelise patendi- taotluse siseriiklikku menetlusse esitamise kuupäev: 20.12.2001	(72) Leiutise autorid: David Ahlard Hällsättrabacken 37, S-127 37 Skärholmen, SE
(86) Rahvusvahelise patendi- taotluse number: PCT/SE00/01340	Joakim Bergkvist Barksvägen 12, S-170 73 Solna, SE
(86) Rahvusvahelise patendi- taotluse esitamise kuupäev: 22.06.2000	Istvan Cselényi Lejonets Gata 377 BV, S-136 60 Haninge, SE
(30) Prioriteediandmed: 24.06.1999 SE 9902419-2	(74) Patendivolinik: Heinu Koitel Patendi- & Kaubamärgibüroo Koitel OÜ Tartu mnt 65, 10115 Tallinn, EE
(24) Patendi kehtivuse alguse kuupäev: 22.06.2000	
(43) Patenditaotluse avaldamise kuupäev: 17.02.2003	
(45) Patendikirjelduse avaldamise kuupäev: 15.12.2008	

(54) **Andmesidesüsteem ja meetod ressursside reserveerimiseks andmesidesüsteemis**

(57) Andmesidesüsteem sisaldab edastusvõrku, kuhu kuuluvad arvukad sõlmed, arvukad pääsusõlmed ja arvukad pääsusõlmedega ühendatud abonenditerminalid. Andmesidesüsteem on kohandatud toetama multimeedium-sideteenuste pakkumist ja kasutama ressursireserveerimisprotokoll. Ressursireserveerimisprotokoll on unikaalne selle tõttu, et ta võimaldab kasutajatel spetsifitseerida paljude QoS-tasemetega eelistusi ning reserveerida arvukaid ressursitüüpe. Kasutaja eelistused QoS-i suhtes salvestatakse hinnavektori elementidena, kusjuures iga element vastab mõttelisele "hinnale", mida kasutaja on nõus maksma antud taseme eest paljude QoS-tasemetega hulga. Võimalike ressursiväärtuste hulk iga ressursitüübi jaoks salvestatakse ressursivektori elementidena, kusjuures iga element vastab antud tüübi jaoks kättesaadavale ressursitasemele paljude ressursitüüpide hulga. Hinnavektori ja ressursivektori ühendamise teel saadakse vähendusvektor, mis spetsifitseerib kasutaja eelistuste laskuvas järjestuses antud rakenduse toetatavad ressursitasemed, mida kasutaja on nõus aktsepteerima. Vähendusvektoreid levitatakse edastusvõrgu sõlmest sõlme ressursireserveerimissõnumites.

(57) A telecommunications data transmission system includes a transmission network having a plurality of nodes, a plurality of access nodes and a plurality of subscriber terminals connected to access nodes. The telecommunications data transmission system is adapted to support provision of multimedia telecommunications services and employ a resource reservation protocol. The resource reservation protocol is unique in that it permits users to specify a preference for a multiplicity of levels of QoS and to reserve a plurality of resource types. A user's preference, with regard to QoS, is recorded by elements of a Price Vector, each element of which corresponds to a notional "price" that a user is prepared to pay for a given level of said multiplicity of levels of QoS. A set of possible resource values for each resource type is recorded by the elements of a Resource Vector, each element of which corresponds to an available resource level for a given one of said plurality of resource types. The Price Vector is merged with the Resource Vector to produce a Downgrade Vector specifying resource levels, supported by a given application, which a user is prepared to accept in a descending order of user preference. The Downgrade Vectors are propagated through the transmission network, from node to node, in resource reservation messages.

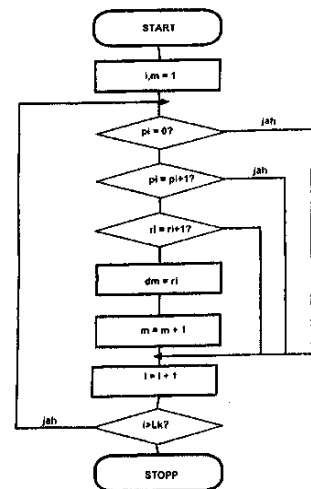

EE 05120 B1

EE 05121 B1

(11) **EE 05121 B1**(51) Int.Cl.
H04Q 3/00 (2008.04)(12) **PATENDIKIRJELDUS**(21) Patenditaotluse number: **P200100704**(85) Rahvusvahelise patendi-
taotluse siseriiklikku
menetlusse esitamise
kuupäev: **20.12.2001**(86) Rahvusvahelise patendi-
taotluse number: **PCT/SE00/01341**(86) Rahvusvahelise patendi-
taotluse esitamise kuupäev: **22.06.2000**(30) Prioriteediandmed: **24.06.1999**
SE 9902421-8(24) Patendi kehtivuse
alguse kuupäev: **22.06.2000**(43) Patenditaotluse
avaldamise kuupäev: **17.02.2003**(45) Patendikirjelduse
avaldamise kuupäev: **15.12.2008**

(73) Patendiomanik:

Tella AB
Mårbackagatan 11, S-123 86 Farsta, SE

(72) Leiutise autorid:

David Ahlard
Hällsättrabacken 37, S-127 37 Skärholmen, SE**Joakim Bergkvist**
Barksvägen 12, S-170 73 Solna, SE**Istvan Cselényi**
Lejonets Gata 377 BV, S-136 60 Haninge, SE

(74) Patendivolinik:

Heinu Koitel
Patendi- & Kaubamärgibüroo Koitel OÜ
Tartu mnt 65, 10115 Tallinn, EE(54) **Sidesüsteem, mis on kohandatud tööks platvormina multimeediumandmeteenuste pakkumiseks, ja sidesüsteemi opereerimise meetod**

(57) Sidesüsteem, mis on kohandatud tööks platvormina multimeedium-andmeteenuste pakkumiseks, omab QoSUI-liidest (*Quality of Service User Interface*, garanteeritud teenuste kvaliteedi kasutajaliides), mis on kohandatud rakenduste liikluse teisendamiseks spetsifitseeritud andmevoogudele. Tulenused esitatakse kasutajale graafilise kasutajaliidese abil. Lisaks on QoSUI-liides kohandatud võimaldama kasutajal valida soovitud andmevoogu ja häälestada selle QoS-parameetreid. Kasutaja valitud QoS-parameetrid teisendatakse edastusvõrgule arusaadavateks parameetriteks ning edastatakse sinna. QoS-parameetrid võivad sisaldada soovitud ribalaiust ja protokollipõhiseid parameetreid. QoSUI-liides võib olla kohandatud pakkuma kasutajale teavet kindla rakendusega seotud kulude ja praeguse seansi kogukulude kohta.

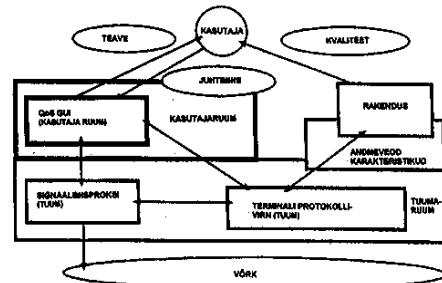

(57) A telecommunications system, adapted to operate as a platform for the provision of multi-media data services, has a QoSUI (Quality of Service User Interface) adapted to map applications traffic onto specified data flows. The results are presented to a user via a graphical user interface. In addition, the QoSUI is adapted to enable a user to select a desired data flow and set QoS parameters therefor. QoS parameters selected by a user are translated into parameters meaningful to the transmission network and transmitted thereto. The QoS parameters may include desired bandwidth and protocol specific parameters. The QoSUI may be adapted to provide a user with information on costs associated with a specific application and total costs incurred by a current session.

EE 05121 B1

**GB1A. AVALDATUD PATENDITAOTLUSTE ÕIGUSLIKU
STAATUSE MUUDATUSED**

Eesti Patendi- lehe number	Patenditaotluse number	Rahvusvahelise patendiklassi- fikatsiooni indeksid	Avaldatud andmed	Muudetud andmed	Kood (WIPO ST. 17)
2003, 3	P200200344	C07D 211/18 C07D 295/096 C07D 295/155 C07D 295/073 A61K 31/496 A61K 31/451 A61P 25/00	NeuroSearch Sweden AB Arvid Wallgrens Backe, 413 46 Göteborg, SE (Eesti Patendileht 2008, 1 I osa HZ1A)	NSAB, Filial af NeuroSearch Sweden Ab, Sverige c/o NeuroSearch A/S, Pederstrupvej 93, DK-2750 Ballerup, DK	GB1A

**HZ1A. AVALDATUD PATENDITAOTLUSTE ANDMETE
PARANDUSED JA MUUDATUSED**

Eesti Patendi- lehe number	Patenditaotluse number	Rahvusvahelise patendiklassi- fikatsiooni indeksid	Avaldatud andmed	Parandatud ja muudetud andmed	Kood (WIPO ST. 17)
2003, 5	P200300264	C07K 16/18 A61P 25/28 A61K 39/395 C12N 15/13 C12N 15/85 C12N 5/10	(72) Guriq Basi 514 Rhoades Drive Palo Alto, CA 94303, US Jose Saldanha 22A Lincoln Way Enfield, Middlesex EN1 1TE, GB Ted Yednock 184 Arroyo Road Forest Knolls, CA 94933, US	(72) Guriq Basi 514 Rhoades Drive Palo Alto, CA 94303, US Jose Saldanha 22A Lincoln Way Enfield, Middlesex EN1 1TE, GB	HH1A
2003, 5	P200300311	C07D 401/04 C07D 237/32 A61K 31/50 C07D 407/04 A61K 31/4427 A61P 29/00	ALTANA Pharma AG	Nycomed GmbH	HC1A
2003, 6	P200300462	G06F 17/30	Margus Sarap Patendibüroo Käosaar & Co OÜ, Tähe 94, 50107 Tartu, EE	Jüri Käosaar Patendibüroo Käosaar & Co OÜ, Tähe 94, 50107 Tartu, EE	HC1A
2003, 6	P200300482	C21C 7/06 C21C 7/064 C21C 7/076	Margus Sarap Patendibüroo Käosaar & Co OÜ, Tähe 94, 50107 Tartu, EE	Jüri Käosaar Patendibüroo Käosaar & Co OÜ, Tähe 94, 50107 Tartu, EE	HC1A
2004, 1	P200300518	G06F 17/30	Margus Sarap Patendibüroo Käosaar & Co OÜ, Tähe 94, 50107 Tartu, EE	Jüri Käosaar Patendibüroo Käosaar & Co OÜ, Tähe 94, 50107 Tartu, EE	HC1A
2004, 1	P200300565	F24B 1/02 F23B 1/34 F23G 5/42 F23G 7/10	Margus Sarap Patendibüroo Käosaar & Co OÜ, Tähe 94, 50107 Tartu, EE	Jüri Käosaar Patendibüroo Käosaar & Co OÜ, Tähe 94, 50107 Tartu, EE	HC1A
2004, 2	P200200627	H04N 7/36	Margus Sarap Patendibüroo Käosaar & Co OÜ, Tähe 94, 50107 Tartu, EE	Jüri Käosaar Patendibüroo Käosaar & Co OÜ, Tähe 94, 50107 Tartu, EE	HC1A
2004, 2	P200200641	H04N 7/64	Margus Sarap Patendibüroo Käosaar & Co OÜ, Tähe 94, 50107 Tartu, EE	Jüri Käosaar Patendibüroo Käosaar & Co OÜ, Tähe 94, 50107 Tartu, EE	HC1A
2004, 2	P200200642	H04N 7/64 H04N 7/46 H04N 7/68	Margus Sarap Patendibüroo Käosaar & Co OÜ, Tähe 94, 50107 Tartu, EE	Jüri Käosaar Patendibüroo Käosaar & Co OÜ, Tähe 94, 50107 Tartu, EE	HC1A
2004, 2	P200400046	H04N 7/01 H04N 7/46 G06T 3/40	Margus Sarap Patendibüroo Käosaar & Co OÜ, Tähe 94, 50107 Tartu, EE	Jüri Käosaar Patendibüroo Käosaar & Co OÜ, Tähe 94, 50107 Tartu, EE	HC1A
2004, 2	P200400049	H02G 1/08 H01B 15/00	Margus Sarap Patendibüroo Käosaar & Co OÜ, Tähe 94, 50107 Tartu, EE	Jüri Käosaar Patendibüroo Käosaar & Co OÜ, Tähe 94, 50107 Tartu, EE	HC1A

Eesti Patendi- lehe number	Patenditaotluse number	Rahvusvahelise patendiklassi- fikatsiooni indeksid	Avaldatud andmed	Parandatud ja muudetud andmed	Kood (WIPO ST. 17)
2004, 2	P200400053	H04L 9/00	Margus Sarap Patendibüroo Käosaar & Co OÜ, Tähe 94, 50107 Tartu, EE	Jüri Käosaar Patendibüroo Käosaar & Co OÜ, Tähe 94, 50107 Tartu, EE	HC1A
2004, 3	P200200643	H04N 7/68 H04N 5/14	Margus Sarap Patendibüroo Käosaar & Co OÜ, Tähe 94, 50107 Tartu, EE	Jüri Käosaar Patendibüroo Käosaar & Co OÜ, Tähe 94, 50107 Tartu, EE	HC1A
2004, 3	P200400065	A61K 31/7072 A61K 31/551	Margus Sarap Patendibüroo Käosaar & Co OÜ, Tähe 94, 50107 Tartu, EE	Jüri Käosaar Patendibüroo Käosaar & Co OÜ, Tähe 94, 50107 Tartu, EE	HC1A
2004, 3	P200400068	F26B 21/06 F26B 21/14	Margus Sarap Patendibüroo Käosaar & Co OÜ, Tähe 94, 50107 Tartu, EE	Jüri Käosaar Patendibüroo Käosaar & Co OÜ, Tähe 94, 50107 Tartu, EE	HC1A
2004, 4	P200200719	H04N 7/26	Margus Sarap Patendibüroo Käosaar & Co OÜ, Tähe 94, 50107 Tartu, EE	Jüri Käosaar Patendibüroo Käosaar & Co OÜ, Tähe 94, 50107 Tartu, EE	HC1A
2004, 6	P200300053	H04N 7/26	Margus Sarap Patendibüroo Käosaar & Co OÜ, Tähe 94, 50107 Tartu, EE	Jüri Käosaar Patendibüroo Käosaar & Co OÜ, Tähe 94, 50107 Tartu, EE	HC1A
2004, 6	P200300076	A61L 2/04 A61L 2/16 A61L 11/00 A01C 3/02 C05F 1/02 C05F 3/06	Margus Sarap Patendibüroo Käosaar & Co OÜ, Tähe 94, 50107 Tartu, EE	Jüri Käosaar Patendibüroo Käosaar & Co OÜ, Tähe 94, 50107 Tartu, EE	HC1A
2005, 3	P200300410	C10L 1/04	Margus Sarap Patendibüroo Käosaar & Co OÜ, Tähe 94, 50107 Tartu, EE	Jüri Käosaar Patendibüroo Käosaar & Co OÜ, Tähe 94, 50107 Tartu, EE	HC1A
2006, 1	P200400091	C01B 31/08	Margus Sarap Patendibüroo Käosaar & Co OÜ, Tähe 94, 50107 Tartu, EE	Jüri Käosaar Patendibüroo Käosaar & Co OÜ, Tähe 94, 50107 Tartu, EE	HC1A
2006, 1	P200500035	A61H 9/00	Margus Sarap Patendibüroo Käosaar & Co OÜ, Tähe 94, 50107 Tartu, EE	Jüri Käosaar Patendibüroo Käosaar & Co OÜ, Tähe 94, 50107 Tartu, EE	HC1A
2006, 3	P200400116	C08G 59/06	Margus Sarap Patendibüroo Käosaar & Co OÜ, Tähe 94, 50107 Tartu, EE	Jüri Käosaar Patendibüroo Käosaar & Co OÜ, Tähe 94, 50107 Tartu, EE	HC1A
2006, 3	P200400119	A47F 5/11 G09F 1/06	Margus Sarap Patendibüroo Käosaar & Co OÜ, Tähe 94, 50107 Tartu, EE	Jüri Käosaar Patendibüroo Käosaar & Co OÜ, Tähe 94, 50107 Tartu, EE	HC1A
2006, 6	P200500009	C01B 31/02 C01B 31/00	Margus Sarap Patendibüroo Käosaar & Co OÜ, Tähe 94, 50107 Tartu, EE	Jüri Käosaar Patendibüroo Käosaar & Co OÜ, Tähe 94, 50107 Tartu, EE	HC1A
2007, 4	P200700023	G06Q 50/00 G06Q 30/00	Margus Sarap Patendibüroo Käosaar & Co OÜ, Tähe 94, 50107 Tartu, EE	Jüri Käosaar Patendibüroo Käosaar & Co OÜ, Tähe 94, 50107 Tartu, EE	HC1A

Eesti Patendi- lehe number	Patenditaotluse number	Rahvusvahelise patendiklassi- fikatsiooni indeksid	Avaldatud andmed	Parandatud ja muudetud andmed	Kood (WIPO ST. 17)
2007, 5	P200600004	C09K 11/00 C09K 11/02 C09K 11/06 C09K 11/77	Margus Sarap Patendibüroo Käosaar & Co OÜ, Tähe 94, 50107 Tartu, EE	Jüri Käosaar Patendibüroo Käosaar & Co OÜ, Tähe 94, 50107 Tartu, EE	HC1A
2007, 5	P200600006	H01G 9/038	Margus Sarap Patendibüroo Käosaar & Co OÜ, Tähe 94, 50107 Tartu, EE	Jüri Käosaar Patendibüroo Käosaar & Co OÜ, Tähe 94, 50107 Tartu, EE	HC1A
2008, 1	P200600021	B02C 18/06 B26D 1/38 B29B 17/04	Margus Sarap Patendibüroo Käosaar & Co OÜ, Tähe 94, 50107 Tartu, EE	Jüri Käosaar Patendibüroo Käosaar & Co OÜ, Tähe 94, 50107 Tartu, EE	HC1A
2008, 3	P200600033	B27C 1/10	Margus Sarap Patendibüroo Käosaar & Co OÜ, Tähe 94, 50107 Tartu, EE	Jüri Käosaar Patendibüroo Käosaar & Co OÜ, Tähe 94, 50107 Tartu, EE	HC1A

LD4A. MUUDATUSED PATENTIDES

Teade avaldatakse "Patendiseaduse" § 39 lõike 4 ja § 50 lõike 5 alusel.

Eesti Patendilehe number, kus on avaldatud patendi väljaandmise teade	Patendi ja patendikirjelduse publikatsiooni number	Rahvusvahelise patendi-klassifikatsiooni indeksid	Muudatuse lühiseloostus
2006, 5	04716 B2	C07D 227/64 A61K 31/425 C07D 235/14 C07D 409/06 C07D 209/14 C07D 495/04	Muudetud patendinõudlust ja patendikirjelduses parandatud trükivead.

TZ4A. REGISTREERINGU ANDMETE PARANDUSED JA MUUDATUSED

Eesti Patendi- lehe number	Patendi number	Rahvusvahelise patendiklassi- fikatsiooni indeksid	Avaldatud andmed	Parandatud ja muudetud andmed	Kood (WIPO ST. 17)
1997, 2	02970	A61K 9/14 A61K 9/72	Astra Aktiebolag S-151 85 Södertälje, SE	AstraZeneca AB 151 85 Södertälje, SE	TC4A
1998, 5	03127	C07D 401/12 A61K 31/44 A61P 1/04	Astra Aktiebolag S-151 85 Södertälje, SE	AstraZeneca AB 151 85 Södertälje, SE	TC4A
1999, 1	03148	A61K 9/28 A61K 9/30 A61K 9/50 A61K 31/4439	Astra Aktiebolag S-151 85 Södertälje, SE	AstraZeneca AB 151 85 Södertälje, SE	TC4A
1999, 2	03172	A61M 15/00	Astra Aktiebolag S-151 85 Södertälje, SE	AstraZeneca AB 151 85 Södertälje, SE	TC4A
1999, 4	03203	A61K 9/72 A61K 9/14	Astra Aktiebolag S-151 85 Södertälje, SE	AstraZeneca AB 151 85 Södertälje, SE	TC4A
1999, 4	03205	A61K 31/445 A61P 25/04	Astra Aktiebolag S-151 85 Södertälje, SE	AstraZeneca AB 151 85 Södertälje, SE	TC4A
1999, 5	03221	A61K 9/72 A61K 9/14 A61K 38/28 A61K 47/12	Astra Aktiebolag S-151 85 Södertälje, SE	AstraZeneca AB 151 85 Södertälje, SE	TC4A
1999, 5	03222	A61K 9/72 A61K 9/14 A61K 38/16 A61K 38/22 A61K 38/28 A61K 47/12	Astra Aktiebolag S-151 85 Södertälje, SE	AstraZeneca AB 151 85 Södertälje, SE	TC4A
1999, 5	03223	C07D 211/90 A61K 31/44 A61K 9/107 A61P 9/12	Astra Aktiebolag S-151 85 Södertälje, SE	AstraZeneca AB 151 85 Södertälje, SE	TC4A
1999, 5	03230	C07D 211/90 A61K 31/44 A61K 31/4422 A61P 9/12	Astra Aktiebolag S-151 85 Södertälje, SE	AstraZeneca AB 151 85 Södertälje, SE	TC4A
2000, 4	03278	A61F 13/02	Astra Aktiebolag S-151 85 Södertälje, SE	AstraZeneca AB 151 85 Södertälje, SE	TC4A
2000, 5	03292	A61K 9/26 A61K 9/20 A61K 31/4439 A61P 1/04	Astra Aktiebolag S-151 85 Södertälje, SE	AstraZeneca AB 151 85 Södertälje, SE	TC4A
2000, 6	03305	A61K 9/26 A61K 9/20 A61K 31/4439 A61P 1/04	Astra Aktiebolag S-151 85 Södertälje, SE	AstraZeneca AB 151 85 Södertälje, SE	TC4A

Eesti Patendi-lehe number	Patendi number	Rahvusvahelise patendiklassifikatsiooni indeksid	Avaldatud andmed	Parandatud ja muudetud andmed	Kood (WIPO ST. 17)
2001, 1	03354	C07D 235/28 C07D 401/12	Astra Aktiebolag S-151 85 Södertälje, SE	AstraZeneca AB 151 85 Södertälje, SE	TC4A
2001, 2	03394	C07D 211/60 C07B 57/00	Astra Aktiebolag S-151 85 Södertälje, SE	AstraZeneca AB 151 85 Södertälje, SE	TC4A
2001, 3	03438	C07D 211/90	Astra Aktiebolag S-151 85 Södertälje, SE	AstraZeneca AB 151 85 Södertälje, SE	TC4A
2001, 3	03444	C07D 235/28 C07D 401/12	Astra Aktiebolag S-151 85 Södertälje, SE	AstraZeneca AB 151 85 Södertälje, SE	TC4A
2001, 4	03485	C07D 235/28 C07D 401/12	Astra Aktiebolag S-151 85 Södertälje, SE	AstraZeneca AB 151 85 Södertälje, SE	TC4A
2001, 6	03550	A61K 9/24 A61K 9/48 A61K 38/55	Astra Aktiebolag S-151 85 Södertälje, SE	AstraZeneca AB 151 85 Södertälje, SE	TC4A
2002, 1	03590	A61K 38/22 A61K 38/28 A61K 38/46 A61K 38/43	Astra Aktiebolag S-151 85 Södertälje, SE	AstraZeneca AB 151 85 Södertälje, SE	TC4A
2002, 3	03768	C07D 401/12	Astra Aktiebolag S-151 85 Södertälje, SE	AstraZeneca AB 151 85 Södertälje, SE	TC4A
2002, 4	03829	C07D 471/04 A61K 31/47	ALTANA Pharma AG Byk-Gulden-Strasse 2, D-78467 Konstanz, DE	Nycomed GmbH Byk-Gulden-Strasse 2, 78467 Konstanz, DE	TC4A
2002, 6	03923	C07D 401/12	Astra Aktiebolag S-151 85 Södertälje, SE	AstraZeneca AB 151 85 Södertälje, SE	TC4A
2003, 1	03951	A61K 9/14 A61K 31/137 A61K 31/167 A61K 31/58	Astra Aktiebolag S-151 85 Södertälje, SE	AstraZeneca AB 151 85 Södertälje, SE	TC4A
2003, 2	03998	A61K 9/72 A61K 31/58	Astra Aktiebolag S-151 85 Södertälje, SE	AstraZeneca AB 151 85 Södertälje, SE	TC4A
2003, 3	04038	A61K 9/14 A61K 31/137	Astra Aktiebolag S-151 85 Södertälje, SE	AstraZeneca AB 151 85 Södertälje, SE	TC4A

Eesti Patendi-lehe number	Patendi number	Rahvusvahelise patendiklassifikatsiooni indeksid	Avaldatud andmed	Parandatud ja muudetud andmed	Kood (WIPO ST. 17)
1996, 5	02943	C08J 11/12 C10G 1/10	Margus Sarap Patendibüroo Käosaar & Co OÜ, Tähe 94, 50107 Tartu, EE	Jüri Käosaar Patendibüroo Käosaar & Co OÜ, Tähe 94, 50107 Tartu, EE	TC4A
2002, 1	03616	C07D 487/04 C07H 19/06	Margus Sarap Patendibüroo Käosaar & Co OÜ, Tähe 94, 50107 Tartu, EE	Jüri Käosaar Patendibüroo Käosaar & Co OÜ, Tähe 94, 50107 Tartu, EE	TC4A

Eesti Patendi- lehe number	Patendi number	Rahvusvahelise patendiklassi- fikatsiooni indeksid	Avaldatud andmed	Parandatud ja muudetud andmed	Kood (WIPO ST. 17)
2002, 6	03943	H04Q 7/22 H04Q 7/38	Margus Sarap Patendibüroo Käosaar & Co OÜ, Tähe 94, 50107 Tartu, EE	Jüri Käosaar Patendibüroo Käosaar & Co OÜ, Tähe 94, 50107 Tartu, EE	TC4A
2004, 5	04383	E05B 9/04 E05B 9/06 E05B 9/08	Margus Sarap Patendibüroo Käosaar & Co OÜ, Tähe 94, 50107 Tartu, EE	Jüri Käosaar Patendibüroo Käosaar & Co OÜ, Tähe 94, 50107 Tartu, EE	TC4A
2004, 5	04385	F16L 55/033 F24F 13/24	Margus Sarap Patendibüroo Käosaar & Co OÜ, Tähe 94, 50107 Tartu, EE	Jüri Käosaar Patendibüroo Käosaar & Co OÜ, Tähe 94, 50107 Tartu, EE	TC4A
2004, 6	04402	E05B 9/04 E05B 9/08	Margus Sarap Patendibüroo Käosaar & Co OÜ, Tähe 94, 50107 Tartu, EE	Jüri Käosaar Patendibüroo Käosaar & Co OÜ, Tähe 94, 50107 Tartu, EE	TC4A
2005, 2	04455	A61M 15/00	Margus Sarap Patendibüroo Käosaar & Co OÜ, Tähe 94, 50107 Tartu, EE	Jüri Käosaar Patendibüroo Käosaar & Co OÜ, Tähe 94, 50107 Tartu, EE	TC4A
2005, 2	04459	B65B 55/02 B65D 1/02	Margus Sarap Patendibüroo Käosaar & Co OÜ, Tähe 94, 50107 Tartu, EE	Jüri Käosaar Patendibüroo Käosaar & Co OÜ, Tähe 94, 50107 Tartu, EE	TC4A
2005, 3	04502	C10B 53/06 C10G 1/02 C10B 1/10	Margus Sarap Patendibüroo Käosaar & Co OÜ, Tähe 94, 50107 Tartu, EE	Jüri Käosaar Patendibüroo Käosaar & Co OÜ, Tähe 94, 50107 Tartu, EE	TC4A
2005, 5	04538	B67D 5/44	Margus Sarap Patendibüroo Käosaar & Co OÜ, Tähe 94, 50107 Tartu, EE	Jüri Käosaar Patendibüroo Käosaar & Co OÜ, Tähe 94, 50107 Tartu, EE	TC4A
2005, 5	04539	A61K 6/027 A61K 6/083 A61K 6/087 A61L 27/44 A61L 27/48	Margus Sarap Patendibüroo Käosaar & Co OÜ, Tähe 94, 50107 Tartu, EE	Jüri Käosaar Patendibüroo Käosaar & Co OÜ, Tähe 94, 50107 Tartu, EE	TC4A
2005, 6	04561	B23B 31/22 B23B 31/30 B23Q 16/00	Margus Sarap Patendibüroo Käosaar & Co OÜ, Tähe 94, 50107 Tartu, EE	Jüri Käosaar Patendibüroo Käosaar & Co OÜ, Tähe 94, 50107 Tartu, EE	TC4A
2006, 1	04585	B01D 45/08 B01D 53/00	Margus Sarap Patendibüroo Käosaar & Co OÜ, Tähe 94, 50107 Tartu, EE	Jüri Käosaar Patendibüroo Käosaar & Co OÜ, Tähe 94, 50107 Tartu, EE	TC4A
2006, 3	04633	B23Q 16/08	Margus Sarap Patendibüroo Käosaar & Co OÜ, Tähe 94, 50107 Tartu, EE	Jüri Käosaar Patendibüroo Käosaar & Co OÜ, Tähe 94, 50107 Tartu, EE	TC4A
2006, 3	04654	H04Q 7/22 H04Q 7/38	Margus Sarap Patendibüroo Käosaar & Co OÜ, Tähe 94, 50107 Tartu, EE	Jüri Käosaar Patendibüroo Käosaar & Co OÜ, Tähe 94, 50107 Tartu, EE	TC4A
2006, 4	04665	B21F 45/00	Margus Sarap Patendibüroo Käosaar & Co OÜ, Tähe 94, 50107 Tartu, EE	Jüri Käosaar Patendibüroo Käosaar & Co OÜ, Tähe 94, 50107 Tartu, EE	TC4A

Eesti Patendi- lehe number	Patendi number	Rahvusvahelise patendiklassi- fikatsiooni indeksid	Avaldatud andmed	Parandatud ja muudetud andmed	Kood (WIPO ST. 17)
2006, 4	04668	B44D 3/16 C21D 1/42 H05B 6/10	Margus Sarap Patendibüroo Käosaar & Co OÜ, Tähe 94, 50107 Tartu, EE	Jüri Käosaar Patendibüroo Käosaar & Co OÜ, Tähe 94, 50107 Tartu, EE	TC4A
2006, 4	04669	B65D 75/36 B65D 75/38 A61J 1/03	Margus Sarap Patendibüroo Käosaar & Co OÜ, Tähe 94, 50107 Tartu, EE	Jüri Käosaar Patendibüroo Käosaar & Co OÜ, Tähe 94, 50107 Tartu, EE	TC4A
2006, 5	04707	A61M 15/00	Margus Sarap Patendibüroo Käosaar & Co OÜ, Tähe 94, 50107 Tartu, EE	Jüri Käosaar Patendibüroo Käosaar & Co OÜ, Tähe 94, 50107 Tartu, EE	TC4A
2006, 5	04710	B23Q 16/08	Margus Sarap Patendibüroo Käosaar & Co OÜ, Tähe 94, 50107 Tartu, EE	Jüri Käosaar Patendibüroo Käosaar & Co OÜ, Tähe 94, 50107 Tartu, EE	TC4A
2006, 6	04742	A61M 5/32 A61M 5/34	Margus Sarap Patendibüroo Käosaar & Co OÜ, Tähe 94, 50107 Tartu, EE	Jüri Käosaar Patendibüroo Käosaar & Co OÜ, Tähe 94, 50107 Tartu, EE	TC4A
2006, 6	04743	A61M 5/32 A61M 5/34	Margus Sarap Patendibüroo Käosaar & Co OÜ, Tähe 94, 50107 Tartu, EE	Jüri Käosaar Patendibüroo Käosaar & Co OÜ, Tähe 94, 50107 Tartu, EE	TC4A
2006, 6	04744	A61M 5/42	Margus Sarap Patendibüroo Käosaar & Co OÜ, Tähe 94, 50107 Tartu, EE	Jüri Käosaar Patendibüroo Käosaar & Co OÜ, Tähe 94, 50107 Tartu, EE	TC4A
2007, 2	04808	B66C 1/66	Margus Sarap Patendibüroo Käosaar & Co OÜ, Tähe 94, 50107 Tartu, EE	Jüri Käosaar Patendibüroo Käosaar & Co OÜ, Tähe 94, 50107 Tartu, EE	TC4A
2007, 2	04822	D21H 21/48 G06K 19/02 G06K 19/077	Margus Sarap Patendibüroo Käosaar & Co OÜ, Tähe 94, 50107 Tartu, EE	Jüri Käosaar Patendibüroo Käosaar & Co OÜ, Tähe 94, 50107 Tartu, EE	TC4A
2007, 2	04823	E05B 49/00 G07C 9/00 H04L 9/08	Margus Sarap Patendibüroo Käosaar & Co OÜ, Tähe 94, 50107 Tartu, EE	Jüri Käosaar Patendibüroo Käosaar & Co OÜ, Tähe 94, 50107 Tartu, EE	TC4A
2007, 2	04829	H04N 7/32 G06T 9/00 H03M 7/30 H04N 7/24 H04N 7/26 H04N 7/36 H04N 7/50 H04N 7/64	Margus Sarap Patendibüroo Käosaar & Co OÜ, Tähe 94, 50107 Tartu, EE	Jüri Käosaar Patendibüroo Käosaar & Co OÜ, Tähe 94, 50107 Tartu, EE	TC4A
2007, 3	04859	E05B 49/00 G07C 9/00 H04L 9/32	Margus Sarap Patendibüroo Käosaar & Co OÜ, Tähe 94, 50107 Tartu, EE	Jüri Käosaar Patendibüroo Käosaar & Co OÜ, Tähe 94, 50107 Tartu, EE	TC4A
2007, 3	04862	H04L 12/56 H04L 13/08 H04L 29/06 H04N 7/24	Margus Sarap Patendibüroo Käosaar & Co OÜ, Tähe 94, 50107 Tartu, EE	Jüri Käosaar Patendibüroo Käosaar & Co OÜ, Tähe 94, 50107 Tartu, EE	TC4A

Eesti Patendi- lehe number	Patendi number	Rahvusvahelise patendiklassi- fikatsiooni indeksid	Avaldatud andmed	Parandatud ja muudetud andmed	Kood (WIPO ST. 17)
2007, 4	04880	C08G 8/22 C08G 59/06	Margus Sarap Patendibüroo Käosaar & Co OÜ, Tähe 94, 50107 Tartu, EE	Jüri Käosaar Patendibüroo Käosaar & Co OÜ, Tähe 94, 50107 Tartu, EE	TC4A
2007, 4	04881	C08G 8/22	Margus Sarap Patendibüroo Käosaar & Co OÜ, Tähe 94, 50107 Tartu, EE	Jüri Käosaar Patendibüroo Käosaar & Co OÜ, Tähe 94, 50107 Tartu, EE	TC4A
2007, 4	04882	C08G 59/06	Margus Sarap Patendibüroo Käosaar & Co OÜ, Tähe 94, 50107 Tartu, EE	Jüri Käosaar Patendibüroo Käosaar & Co OÜ, Tähe 94, 50107 Tartu, EE	TC4A
2007, 4	04883	D06F 29/00 D06F 95/00	Margus Sarap Patendibüroo Käosaar & Co OÜ, Tähe 94, 50107 Tartu, EE	Jüri Käosaar Patendibüroo Käosaar & Co OÜ, Tähe 94, 50107 Tartu, EE	TC4A
2007, 5	04899	A61B 17/68 A61B 17/72 A61B 17/80	Margus Sarap Patendibüroo Käosaar & Co OÜ, Tähe 94, 50107 Tartu, EE	Jüri Käosaar Patendibüroo Käosaar & Co OÜ, Tähe 94, 50107 Tartu, EE	TC4A
2007, 5	04918	E05B 49/00 G07C 9/00	Margus Sarap Patendibüroo Käosaar & Co OÜ, Tähe 94, 50107 Tartu, EE	Jüri Käosaar Patendibüroo Käosaar & Co OÜ, Tähe 94, 50107 Tartu, EE	TC4A
2007, 5	04920	F24F 13/06 F24F 13/12	Margus Sarap Patendibüroo Käosaar & Co OÜ, Tähe 94, 50107 Tartu, EE	Jüri Käosaar Patendibüroo Käosaar & Co OÜ, Tähe 94, 50107 Tartu, EE	TC4A
2007, 6	04946	E05B 15/10 E05B 17/00 E05B 63/00	Margus Sarap Patendibüroo Käosaar & Co OÜ, Tähe 94, 50107 Tartu, EE	Jüri Käosaar Patendibüroo Käosaar & Co OÜ, Tähe 94, 50107 Tartu, EE	TC4A
2008, 1	04961	C07D 213/89 A61K 31/44 A61P 3/10	Margus Sarap Patendibüroo Käosaar & Co OÜ, Tähe 94, 50107 Tartu, EE	Jüri Käosaar Patendibüroo Käosaar & Co OÜ, Tähe 94, 50107 Tartu, EE	TC4A
2008, 3	05028	B05B 7/06 B65D 83/14	Margus Sarap Patendibüroo Käosaar & Co OÜ, Tähe 94, 50107 Tartu, EE	Jüri Käosaar Patendibüroo Käosaar & Co OÜ, Tähe 94, 50107 Tartu, EE	TC4A
2008, 3	05045	G07F 7/08	Margus Sarap Patendibüroo Käosaar & Co OÜ, Tähe 94, 50107 Tartu, EE	Jüri Käosaar Patendibüroo Käosaar & Co OÜ, Tähe 94, 50107 Tartu, EE	TC4A
2008, 4	05049	A61B 5/022	Margus Sarap Patendibüroo Käosaar & Co OÜ, Tähe 94, 50107 Tartu, EE	Jüri Käosaar Patendibüroo Käosaar & Co OÜ, Tähe 94, 50107 Tartu, EE	TC4A
2008, 4	05060	C01B 13/02 B01J 19/12	Margus Sarap Patendibüroo Käosaar & Co OÜ, Tähe 94, 50107 Tartu, EE	Jüri Käosaar Patendibüroo Käosaar & Co OÜ, Tähe 94, 50107 Tartu, EE	TC4A
2008, 4	05061	C02F 3/20 B01F 3/04 C02F 3/16	Margus Sarap Patendibüroo Käosaar & Co OÜ, Tähe 94, 50107 Tartu, EE	Jüri Käosaar Patendibüroo Käosaar & Co OÜ, Tähe 94, 50107 Tartu, EE	TC4A
2008, 4	05070	G02F 1/167 G09F 9/37 G02B 26/02	Margus Sarap Patendibüroo Käosaar & Co OÜ, Tähe 94, 50107 Tartu, EE	Jüri Käosaar Patendibüroo Käosaar & Co OÜ, Tähe 94, 50107 Tartu, EE	TC4A

PZ4A. PATENTIDE ÕIGUSLIKU STAATUSE MUUDATUSED

Eesti Patendi- lehe number	Patendi number	Rahvusvahelise patendiklassi- fikatsiooni indeksid	Avaldatud andmed	Muudetud andmed	Kood (WIPO ST. 17)
2003, 2	03994	A23D 7/00 A23L 1/035 A61K 9/107 A61K 31/23	Scotia Holdings PLC Scotia House, Castle Business Park, Stirling FK9 4TZ, GB	DSM IP Assets B.V. Het Overloon 1, 6411 TE Heerlen, NL	PC4A
2006, 5	04725	E04F 15/20	Saint-Gobain Vetrotex France S.A. 130, avenue des Follaz, F-73000 Chambéry, FR	Saint-Gobain Technical Fabrics Europe 517, Avenue de la Boisse, 73000 Chambéry, FR	PC4A

MZ4A. PATENTIDE KEHTIVUSE LÕPPEMINE

Teade avaldatakse "Patendiseaduse" § 38 lõike 2 ja § 50 lõike 5 alusel.

Eesti Patendilehe number	Patendi number	Rahvusvahelise patendiklassifikatsiooni indeksid	Patendi kehtivuse lõppemise kuupäev	Kood (WIPO ST. 17)
1999, 6	03242	C12C 7/20 C12C 13/02	24.03.2008	MM4A
2001, 3	03420	A61K 31/197 A61K 31/215 A61P 25/18	26.04.2008	MM4A
2002, 1	03612	C07D 307/93 C07D 493/04 A61K 31/34 A61K 31/495 A61K 31/445 A61K 31/535	09.04.2008	MM4A
2002, 4	03817	C03B 7/08 C03B 7/088 C03B 7/094	09.04.2008	MM4A
2002, 4	03819	C03B 7/08 C03B 7/088 C03B 7/00	09.04.2008	MM4A
2002, 5	03863	C03B 3/00 C03B 5/24 C03B 7/08	08.04.2008	MM4A
2003, 3	04066	G01B 11/06	09.04.2008	MM4A
2004, 6	04393	B29B 15/12 B29C 44/22 B29C 47/00 B29C 47/02 B29C 47/06 B29C 47/24 B29C 47/52 B29C 47/76 B29C 47/90 B29C 47/94 B29C 55/00 B29C 55/24 B29C 63/34 B29C 70/50 B32B 1/08 F16L 9/12 F16L 9/147 F16L 9/21 F16L 11/15 F16L 55/162	19.03.2008	MM4A
2005, 4	04516	A61K 39/118	21.04.2008	MM4A

Eesti Patendilehe number	Patendi number	Rahvusvahelise patendiklassifikatsiooni indeksid	Patendi kehtivuse lõppemise kuupäev	Kood (WIPO ST. 17)
2005, 6	04565	C07C 235/46 C07C 237/30 C07D 207/12 C07D 207/14 C07D 211/42 C07D 211/46 C07D 295/088 C07D 295/092 C07D 295/155 C07D 295/192 A61K 31/395 A61P 37/00	06.04.2008	MM4A
2006, 6	04739	A61K 31/4155 C07D 409/04 C07D 409/06	15.04.2008	MM4A
2007, 1	04787	E05F 15/10 E05D 15/58 E05F 15/12	21.03.2008	MM4A
2007, 2	04816	C07K 5/08 C07K 5/078 A61K 38/05 A61K 38/06 A61P 31/14 A61P 1/16	03.04.2008	MM4A
2007, 5	04911	C07C 271/22 A61K 31/275 A61P 11/00 A61P 17/00 A61P 33/00 A61P 35/00 A61P 37/00 A61P 25/00 A61P 29/00 C07D 209/26 C07C 323/60 C07D 233/26 C07D 233/90 C07D 277/56 C07C 275/24	15.03.2008	MM4A

- (51) **A01N 43/653 (2006.01)** (10) **E002388**
A01N 43/40 (2006.01)
- (11) **EE-EP 1642499 B1**
(30) 01.03.2002, DE, 10208838
(96) 26.02.2003, 05026582.6
(97) 11.06.2008, EP 1642499
- (54) Protiokonasoolil ja pikoksüstroobiinil põhinevad fungitsiidsed segud
- (73) BASF SE
67056 Ludwigshafen, DE
- (72) Ammermann, Eberhard, Dr.
Von-Gagern-Strasse 2, 64646 Heppenheim, DE
Stierl, Reinhard, Dr.
Jahnstrasse 8, 67251 Freinsheim, DE
Lorenz, Gisela, Dr.
Erlenweg 13, 67434 Neustadt, DE
Strathmann, Siegfried, Dr.
Donnersbergstrasse 9, 67117 Limburgerhof, DE
Schelberger, Klaus
Traminerweg 2, 67161 Gönheim, DE
Spadafora, James V., Dr.
14140 Southwest Freeway Suite 250,
Sugar Land, TX 77478, US
Christen, Thomas, Dr.
Im Brühl 58, 67125 Dannstadt, DE
- (74) Leevi Markus
Patendibüroo Käosaar & Co OÜ
Tähe 94, 50107 Tartu, EE
- Patendikirjelduse tõlke esitamise kuupäev 10.09.2008

- (51) **A21D 2/00 (2006.01)** (10) **E002389**
B65D 81/34 (2006.01)
- (11) **EE-EP 1558089 B1**
(30) 09.10.2002, FR, 0212546
(96) 03.10.2003, 03780288.1
(97) 18.06.2008, EP 1558089
- (54) Pakend popkorni valmistamiseks mikrolaineahjus
- (73) Berthault, François
70, Avenue de Bordeaux,
17240 Saint Genis de Saintonge, FR
- (72) Berthault, François
70, Avenue de Bordeaux,
17240 Saint Genis de Saintonge, FR
- (74) Alla Hämmalov
OÜ Intels
Riia 11-3, 51010 Tartu, EE
- Patendikirjelduse tõlke esitamise kuupäev 18.09.2008

- (51) **A22B 5/00 (2006.01)** (10) **E002390**
- (11) **EE-EP 1827116 B1**
(30) 17.11.2004, DE, 102004055351
(96) 17.09.2005, 05792310.4
(97) 13.08.2008, EP 1827116
- (54) Meetod andmete saamiseks tapetud loomakehade klassifitseerimiseks ja nende kvalitatiivseks ning kvantitatiivseks hindamiseks
- (73) CSB-System AG
An Fürthenrode, 52511 Geilenkirchen, DE
- (72) SCHIMITZEK, Peter

- Tizianstrasse 4, 52511 Geilenkirchen, DE
- (74) Riho Pikkor
Patendibüroo Turvaja OÜ
Liivalaia 22, 10118 Tallinn, EE
- Patendikirjelduse tõlke esitamise kuupäev 10.10.2008

- (51) **A23L 1/236 (2006.01)** (10) **E002391**
A23L 1/308 (2006.01)
A23L 1/0528 (2006.01)
A23L 1/09 (2006.01)
A21D 13/08 (2006.01)
A23L 1/08 (2006.01)
A23L 1/314 (2006.01)
A23G 9/34 (2006.01)
A23G 1/32 (2006.01)
A23G 3/38 (2006.01)
- (11) **EE-EP 1793691 B1**
(30) 12.08.2004, EP, 04103889
24.12.2004, EP, 04447297
(96) 12.08.2005, 05771060.0
(97) 11.06.2008, EP 1793691
- (54) Funktsionaalne suhkruasendaja
- (73) Sweetwell NV
Boomsesteenweg 945, 2610 Antwerpen-Wilrijk, BE
- (72) DE BAETS, Sophie
Dorpsstraat 182, B-9980 Sint-Laureins, BE
- (74) Piret Niidas
OÜ Lasvet
Suurtüki 4a, 10133 Tallinn, EE
- Patendikirjelduse tõlke esitamise kuupäev 05.09.2008

- (51) **A41B 1/00 (2006.01)** (10) **E002392**
A41B 17/00 (2006.01)
- (11) **EE-EP 1414318 B1**
(30) 31.07.2001, DE, 20112626 U
(96) 31.07.2002, 02754452.7
(97) 09.07.2008, EP 1414318
- (54) Rõivaese
- (73) X-Technology Swiss GmbH
Samstagerstrasse 45, 8832 Wollerau, CH
- (72) LAMBERTZ, Bodo, W.
Unterer Ahlenbergweg 13, 58313 Herdecke, DE
- (74) Riho Pikkor
Patendibüroo Turvaja OÜ
Liivalaia 22, 10118 Tallinn, EE
- Patendikirjelduse tõlke esitamise kuupäev 19.09.2008

- (51) **A43B 13/16 (2006.01)** (10) **E002393**
A43B 13/14 (2006.01)
A43B 13/18 (2006.01)
- (11) **EE-EP 1352579 B1**
(30) 10.04.2002, US, 371315 P
(96) 10.04.2003, 03252287.2
(97) 25.06.2008, EP 1352579
- (54) Jalatsi tald
- (73) Wolverine World Wide, Inc.
295 Phillip Street, 9341 Courtland Drive N.E.,
Rockford, Michigan 49351, US

(72) Schoenborn, Mary L.
11121 Wellman Avenue, NE, Rockford,
Michigan 49341, US
Fredericksen, Raymond M.
5612 Creekwood Lane, Haslett, Michigan 48840, US

(74) Tõnu Nelsas
AAA Patendibüroo OÜ
Tartu mnt 16, 10117 Tallinn, EE
Patendikirjelduse tõlke esitamise kuupäev 23.09.2008

(51) **A47B 9/20 (2006.01)** (10) **E002394**

(11) **EE-EP 1604589 B1**

(96) 11.06.2004, 04405361.9

(97) 02.07.2008, EP 1604589

(54) Laua kõrguse reguleerimise seade

(73) USM Holding AG

Schlossgutweg 39, 3073 Gümligen, CH

(72) Scherrer, Kurt

Lerchenweg 18c, 3110 Münsingen, CH

Schärer, Alexander

Schlossgutweg 39, 3073 Gümligen, CH

(74) Riho Pikkor

Patendibüroo Turvaja OÜ

Liivalaia 22, 10118 Tallinn, EE

Patendikirjelduse tõlke esitamise kuupäev 24.09.2008

(51) **A47J 27/08 (2006.01)** (10) **E002395**

(11) **EE-EP 1833333 B1**

(30) 06.12.2004, IT, MI20042344

(96) 29.11.2005, 05815507.8

(97) 25.06.2008, EP 1833333

(54) Kiirkeedupoti kaas

(73) Inoxia S.R.L.

Corso Ferraris, 23, 28845 Domodossola VB, IT

(72) CARTOSSI, Andrea

Via 42 Martiri, 185,

28924 Verbania Fondotoce (VB), IT

(74) Tõnu Nelsas

AAA Patendibüroo OÜ

Tartu mnt 16, 10117 Tallinn, EE

Patendikirjelduse tõlke esitamise kuupäev 25.09.2008

(51) **A47J 31/40 (2006.01)** (10) **E002396**

B65D 81/00 (2006.01)

(11) **EE-EP 1816936 B1**

(30) 25.10.2004, EP, 04025320

(96) 20.10.2005, 05796942.0

(97) 02.07.2008, EP 1816936

(54) Joogivalmistussüsteem ja -meetod

(73) Nestec S.A.

Avenue Nestlé 55, 1800 Vevey, CH

(72) YOAKIM, Alfred

2, chemin de la Routiaz, 1806 St-Légier-La Chiésaz,

CH

GAVILLET, Gilles

Plattiez, 1670 Ursy, CH

DENISART, Jean-Paul

15, chemin de la Jaque, 1093 La Conversion, CH

(74) Jüri Käosaar

Patendibüroo Käosaar & Co OÜ

Tähe 94, 50107 Tartu, EE

Patendikirjelduse tõlke esitamise kuupäev 02.10.2008

(51) **A47J 31/46 (2006.01)** (10) **E002397**

(11) **EE-EP 1800577 B1**

(30) 21.12.2005, CH, 20252005

(96) 15.12.2006, 06405522.1

(97) 09.07.2008, EP 1800577

(54) Joogiväljastamiseseade joogivalmistusmasinale ja joogivalmistusmasin

(73) JURA ELEKTROAPPARATE AG

Kaffeeweltstrasse 10, 4626 Niederbuchsiten, CH

(72) Reyhanloo, Shahryar

Stammbachstrasse 142, 4573 Lohn Ammansegg, CH

(74) Jüri Käosaar

Patendibüroo Käosaar & Co OÜ

Tähe 94, 50107 Tartu, EE

Patendikirjelduse tõlke esitamise kuupäev 08.10.2008

(51) **A47J 31/54 (2006.01)** (10) **E002398**

(11) **EE-EP 1380243 B1**

(96) 12.07.2002, 02015461.3

(97) 25.06.2008, EP 1380243

(54) Seade ja meetod vedeliku kuumutamiseks

(73) Nestec S.A.

Avenue Nestlé 55, 1800 Vevey, CH

(72) Boussebart, Christophe

9, route de Champ Poirier, 74500 Lugrin, FR

Hu, Ruguo

11 Concord Way, New Milford, CT 06776, US

Pulzer, Jean-Bernard

La Place, 2123 Saint-Sulpice, CH

(74) Jüri Käosaar

Patendibüroo Käosaar & Co OÜ

Tähe 94, 50107 Tartu, EE

Patendikirjelduse tõlke esitamise kuupäev 02.10.2008

(51) **A47L 13/256 (2006.01)** (10) **E002399**

A47L 13/46 (2006.01)

(11) **EE-EP 1342445 B1**

(30) 05.03.2002, DE, 10209613

(96) 04.03.2003, 03004811.0

(97) 21.05.2008, EP 1342445

(54) Pühkimisseade

(73) VERMOP Salmon GmbH

Kiesweg 4-6, D-97877 Wertheim, DE

(72) Salmon, Dirk

Kiesweg 4, 97877 Wertheim, DE

(74) Andres Mutt

OÜ Lasvet

Suurtüki 4a, 10133 Tallinn, EE

Patendikirjelduse tõlke esitamise kuupäev 14.08.2008

(51) **A61F 2/00 (2006.01)** (10) **E002400**

(11) **EE-EP 1423066 B1**

- (30) 07.09.2001, US, 318172 P
 (96) 06.09.2002, 02780272.7
 (97) 16.07.2008, EP 1423066
 (54) Meetod ja seade südame välispidiseks stabiliseerimiseks
 (73) Mardil, Inc.
 100 Glenspring Way, Morrisville,
 North Carolina 27560, US
 (72) RAMAN, JaiShankar
 5825 South Dorchester, Apartment 6E,
 Chicago, IL 60637, US
 RAO, Srirama, P.
 12132 Oakview Way, San Diego, CA 92128, US
 (74) Harald Tehver
 Patendibüroo Turvaja OÜ
 Liivalaia 22, 10118 Tallinn, EE
 Patendikirjelduse tõlke esitamise kuupäev 14.10.2008

-
- (51) **A61F 2/42 (2006.01)** (10) **E002401**
 (11) **EE-EP 1824426 B1**
 (30) 08.11.2004, AT, 18622004
 (96) 08.11.2005, 05801610.6
 (97) 23.07.2008, EP 1824426
 (54) Endoproteeselemendid hüppeliigese jaoks
 (73) Alphamed Medizintechnik Fischer GmbH
 Untere Bahnstrasse 18, A-8301 Lassnitzhöhe, AT
 (72) FELLINGER, Michael
 Kaiserwaldweg 23, A-8010 Graz, AT
 ORTHNER, Ernst
 Vogelweiderstrasse 3b/2, A-4600 Wels, AT
 SIORPAES, Robert
 Bezirkskrankenhaus St. Johann, Tirol,
 Bahnhofstrasse 14, A-6380 St. Johann, AT
 (74) Raivo Koitel
 Patendi- & Kaubamärgibüroo Koitel OÜ
 Tartu mnt 65, 10115 Tallinn, EE
 Patendikirjelduse tõlke esitamise kuupäev 21.10.2008

-
- (51) **A61F 9/007 (2006.01)** (10) **E002402**
A61B 17/32 (2006.01)
 (11) **EE-EP 1733707 B1**
 (96) 13.06.2005, 05105169.6
 (97) 03.09.2008, EP 1733707
 (54) Kanüüliga infusioonisüsteem
 (73) Alcon, Inc.
 Bösch 69, 6331 Hünenberg, CH
 (72) Attinger, Juerg
 Blaurockstrasse 36, CH-8260, Stein am Rhein, CH
 (74) Arno Anijalg
 OÜ Ustervall
 Kivi 21-6, 51009 Tartu, EE
 Patendikirjelduse tõlke esitamise kuupäev 13.10.2008

-
- (51) **A61F 9/007 (2006.01)** (10) **E002403**
A61B 17/32 (2006.01)
 (11) **EE-EP 1765190 B1**
 (30) 22.03.2004, US, 555240 P
 05.04.2004, US, 818314

- 14.07.2004, US, 587693 P
 28.02.2005, US, 68301
 (96) 21.03.2005, 05731434.6
 (97) 30.07.2008, EP 1765190
 (54) Käsiinstrumendi löikeotsaku koormusel põhinev
 meetod kirurgilise süsteemi juhtimiseks
 (73) Alcon, Inc.
 Bösch 69, P.O. Box 62, 6331 Hünenberg, CH
 (72) BOUKHNY, Mikhail
 24922 Monte Verde Drive, Laguna Niguel,
 CA 92677, US
 Gordon, Raphael
 4 Conservatory Drive, Ladera Ranch, CA 92694, US
 Morgan, Michael
 2855 Tabago, Costa Mesa, CA 92626, US
 YADLOWSKY, Ann
 3 Campanero East, Irvine, CA 92620, US
 (74) Arno Anijalg
 OÜ Ustervall
 Kivi 21-6, 51009 Tartu, EE
 Patendikirjelduse tõlke esitamise kuupäev 21.10.2008

-
- (51) **A61F 9/007 (2006.01)** (10) **E002404**
A61B 19/00 (2006.01)
G06F 3/033 (2006.01)
 (11) **EE-EP 1835872 B1**
 (30) 30.11.2004, US, 20040000216
 (96) 30.11.2005, 05852445.5
 (97) 30.07.2008, EP 1835872
 (54) Graafiline kasutajaliidese süsteem ja meetod kirurgi-
 liste parameetrite esitamiseks ja kontrollimiseks
 (73) ALCON INC.
 Bosch 69, P.O. Box 62, CH-6331 Hunenberg, CH
 (72) BOUKHNY, Mikhail
 24922 Monte Verde Drive,
 Laguna Niguel, CA 92677, US
 (74) Arno Anijalg
 OÜ Ustervall
 Kivi 21-6, 51009 Tartu, EE
 Patendikirjelduse tõlke esitamise kuupäev 07.10.2008

-
- (51) **A61K 9/00 (2006.01)** (10) **E002405**
A61K 9/14 (2006.01)
 (11) **EE-EP 1804764 B1**
 (30) 28.10.2004, EP, 04105381
 (96) 27.10.2005, 05803087.5
 (97) 18.06.2008, EP 1804764
 (54) Meetod kiirelt laguneva doseerimisvormi valmista-
 miseks, alates tahkest pulbrist ja külmkuivatamise
 etapist
 (73) Pantec AG
 Bremenstallstrasse 1, 4313 Möhlin, CH
 (72) BAUER, Kurt Heinz
 Im Finkeler 4, 79112 Freiburg, DE
 (74) Ljubov Kesselman
 OÜ Kesna
 Tedre 77-52, 10616 Tallinn, EE
 Patendikirjelduse tõlke esitamise kuupäev 17.09.2008

- (51) **A61K 9/22 (2006.01)** (10) **E002406**
A61K 9/52 (2006.01)
A61K 31/445 (2006.01)
A61K 47/12 (2006.01)
- (11) **EE-EP 1435915 B1**
(30) 09.10.2001, DE, 10149674
(96) 08.10.2002, 02782857.3
(97) 23.07.2008, EP 1435915
(54) Propiveriini või selle farmatseutiliselt vastuvõetavate soolade suukaudsed toimeaine pikendatud vabanemisega annustamisvormid
- (73) APOGEPHA ARZNEIMITTEL GmbH
Kyffhäuserstr. 27, D-01309 Dresden, DE
- (72) GRAMATTE, Thomas
Van Gogh-Strasse 14, 01326 Dresden, DE
GRUBER, Peter
Bächelhurst 13b, 79249 Merzhausen, DE
GÜLDNER, Peter
Alemannenstrasse 7, 01309 Dresden, DE
HESCHEL, Michael
Rudolf-Renner-Strasse 62a, 01796 Pirna, DE
PAMPERIN, Dirk
Berg en Dalse Weg 320, 6522 CP Nijmegen, NL
PLOEN, Jan
Wuttkestrasse 2, 01326 Dresden, DE
SCHEITHAUER, Steffen
Hutbergstrasse 43, 01326 Dresden, DE
WEHNER, Wolfgang
Berthold-Haupt-Strasse 82, 01259 Dresden, DE
- (74) Leevi Markus
Patendibüroo Käosaar & Co OÜ
Tähe 94, 50107 Tartu, EE
Patendikirjelduse tõlke esitamise kuupäev 10.10.2008

- (51) **A61K 9/22 (2006.01)** (10) **E002407**
A61K 31/4402 (2006.01)
- (11) **EE-EP 1493435 B1**
(96) 04.07.2003, 03015172.4
(97) 14.05.2008, EP 1493435
(54) Reguleeritud vabanemisega betahistiini kompositsioonid
- (73) FARMACEUTICI FORMENTI S.p.A.
Via Correggio, 43, I-20149 Milano, IT
- (72) Fossati, Flavio
Via Correggio 43, 20149 Milano, IT
Perachiotti, Anna
Via Correggio 43, 20149 Milano, IT
Carnaghi, Marco
Via Correggio 43, 20149 Milano, IT
Marcelloni, Luciano
Via Correggio 43, 20149 Milano, IT
- (74) Enn Urgas
Patendibüroo Turvaja OÜ
Liivalaia 22, 10118 Tallinn, EE
Patendikirjelduse tõlke esitamise kuupäev 05.08.2008

- (51) **A61K 9/24 (2006.01)** (10) **E002408**
A61K 31/22 (2006.01)
A61K 31/616 (2006.01)

- (11) **EE-EP 1581194 B1**
(30) 11.12.2002, US, 316424
(96) 03.12.2003, 03812825.2
(97) 16.07.2008, EP 1581194
(54) Pravastatiini ja aspiriini sisaldav mitmekihiline tablett ja meetod
- (73) Bristol-Myers Squibb Company
Route 206 and Province Line Road P.O. Box 4000,
Princeton, NJ 08543-4000, US
- (72) BENKERROUR, Loutfy
18 rue Tiphaine, F-75015 Paris, FR
GALLEY, Olivier
8 avenue du Grand Pavois, F-44380 Pornichet, FR
QUINET, Francoise
2 Rue De Pretoria, F-44300 Nantes, FR
TIMMINS, Peter
26 Stubbs Lane, Nocturum, Prenton,
Merseyside CH43 9HJ, GB
ABEBE, Admassu
8 rue de la Rotonde, F-44700 Orvault, FR
- (74) Leevi Markus
Patendibüroo Käosaar & Co OÜ
Tähe 94, 50107 Tartu, EE
Patendikirjelduse tõlke esitamise kuupäev 16.10.2008

- (51) **A61K 9/50 (2006.01)** (10) **E002409**
A61K 45/08 (2006.01)
- (11) **EE-EP 1591109 B1**
(96) 30.04.2004, 04010333.5
(97) 02.07.2008, EP 1591109
(54) Preparaat, mis hõlmab kahefaasiliselt vallanduvat histooni desatsetülaasi inhibiitorit
- (73) TopoTarget Germany AG
Paul-Ehrlich-Strasse 42-44,
60596 Frankfurt am Main, DE
Desitin Arzneimittel GmbH
Weg beim Jäger 214, D-22335 Hamburg, DE
- (72) Franke, Hanshermann, Dr.
Waldstrasse 49, 22889 Tangstedt, DE
Lennartz, Peter, Dr.
Mansteinstrasse 39, 20253 Hamburg, DE
Maurer, Alexander, B., Dr.
Baustrasse 5, 60322 Frankfurt am Main, DE
Hentsch, Bernd, Dr.
Gervinusstrasse 8, 60322 Frankfurt am Main, DE
Hövelmann, Sascha, Dr.
Meersburger Strasse 11, 60386 Frankfurt am Main, DE
Martin, Elke, Dr.
Eggensteinerstrasse 85, 76187 Karlsruhe, DE
- (74) Raivo Koitel
Patendi- & Kaubamärgibüroo Koitel OÜ
Tartu mnt 65, 10115 Tallinn, EE
Patendikirjelduse tõlke esitamise kuupäev 02.10.2008

- (51) **A61K 9/70 (2006.01)** (10) **E002410**
A61K 31/485 (2006.01)
A61P 25/04 (2006.01)
- (11) **EE-EP 1572167 B1**

- (30) 13.12.2002, US, 433423 P
 (96) 15.12.2003, 03813444.1
 (97) 09.07.2008, EP 1572167
 (54) Buprenorfiini transdermaalne annustamisskeem analgeesia korral
 (73) EURO-CELTIQUE S.A.
 2, avenue Charles de Gaulle, 1653 Luxembourg, LU
 (72) REIDENBERG, Bruce, E.
 1 Stonycrest Road, Rye, NY 10580, US
 SPYKER, Daniel, A.
 1520 Ralston Avenue, Burlingame, CA 94010, US
 (74) Raivo Koitel
 Patendi- & Kaubamärgibüroo Koitel OÜ
 Tartu mnt 65, 10115 Tallinn, EE
 Patendikirjelduse tõlke esitamise kuupäev 24.10.2008

- (51) **A61K 9/70 (2006.01)** (10) **E002411**
 (11) **EE-EP 1660054 B1**
 (30) 03.09.2003, DE, 10341317
 (96) 30.05.2004, 04735452.7
 (97) 13.08.2008, EP 1660054
 (54) Ergoliini sisaldav vahend transdermaalseks kasutamiseks
 (73) Axxonis Pharma AG
 Schöneberger Strasse 15, 10963 Berlin, DE
 (72) HOROWSKI, Reinhard
 Kiautschoustrasse 15, 13353 Berlin, DE
 TACK, Johannes
 Tharsanderweg 28, 13595 Berlin, DE
 BOSTEDT, Katalin Tisa
 Müncher Strasse 33, 82049 Pullach, DE
 SCHENK, Dirk
 Ostener Feldweg 5a, 83623 Dietramszell, DE
 (74) Piret Niidas
 OÜ Lasvet
 Suurtüki 4a, 10133 Tallinn, EE
 Patendikirjelduse tõlke esitamise kuupäev 09.10.2008

- (51) **A61K 31/135 (2006.01)** (10) **E002412**
A61K 31/14 (2006.01)
A61P 29/02 (2006.01)
 (11) **EE-EP 1562566 B1**
 (30) 25.09.2002, US, 256283
 (96) 25.09.2003, 03759633.5
 (97) 04.06.2008, EP 1562566
 (54) NMDA retseptori antagonistide ja bensalkoonkloriidi sisaldavad valuvaigistavad kompositsioonid
 (73) Innovative Drug Delivery Systems, Inc.
 12th Floor, 130 West 42nd Street, New York, NY 10036, US
 (72) MERMELSTEIN, Fred
 64 Dryden Road, Upper Montclair, NJ 07403, US
 ALBIN, Randi
 7855 Boulevard, North Bergen, NJ 07047, US
 (74) Harald Tehver
 Patendibüroo Turvaja OÜ
 Liivalaia 22, 10118 Tallinn, EE
 Patendikirjelduse tõlke esitamise kuupäev 01.09.2008

- (51) **A61K 31/165 (2006.01)** (10) **E002413**
A61K 31/381 (2006.01)
A61K 31/40 (2006.01)
A61P 25/14 (2006.01)
A61P 25/30 (2006.01)
A61P 25/32 (2006.01)
A61P 25/34 (2006.01)
A61P 25/36 (2006.01)
A61K 45/06 (2006.01)
A61K 31/198 (2006.01)
 (11) **EE-EP 1737438 B1**
 (30) 22.04.2004, EP, 04009532
 (96) 19.04.2005, 05736365.7
 (97) 20.08.2008, EP 1737438
 (54) Alfa-aminoamiidi derivaadid, mis on kasutatavad rahutute jalgade sündroomi ravis
 (73) Newron Pharmaceuticals S.p.A.
 Via L. Ariosto, 21, 20091 Bresso (MI), IT
 (72) BESANA, Claudia
 Via L. Ariosto, 21, I-20091 Bresso, IT
 BARBANTI, Elena
 Via Dei Platani, 6, I-20093 Cologno Monzese, IT
 IZZO, Emanuela
 Via L. Ariosto, 23, I-20091 Bresso (MI), IT
 THALER, Florian
 Via L. Ariosto, 21, I-20091 Bresso, IT
 FARIELLO, Ruggero
 Via L. Ariosto, 21, I-20091 Bresso, IT
 SALVATI, Patricia
 Via L. Ariosto, 21, I-20091 Bresso, IT
 BENATTI, Luca
 Via L. Ariosto, 21, I-20091 Bresso, IT
 (74) Enn Urgas
 Patendibüroo Turvaja OÜ
 Liivalaia 22, 10118 Tallinn, EE
 Patendikirjelduse tõlke esitamise kuupäev 22.10.2008

- (51) **A61K 31/167 (2006.01)** (10) **E002414**
A61K 31/44 (2006.01)
A61P 11/00 (2006.01)
 (11) **EE-EP 1567139 B1**
 (30) 27.11.2002, EP, 02026505
 (96) 26.11.2003, 03767663.2
 (97) 02.07.2008, EP 1567139
 (54) Roflumilasti ja formoterooli sisaldav uus sünergistlik kombinatsioon
 (73) Nycomed GmbH
 Byk-Gulden-Strasse 2, 78467 Konstanz, DE
 (72) BEUME, Rolf
 Bohlstrasse 13, 78465 Konstanz, DE
 BUNDSCHUH, Daniela
 Im Rank 5, 8272 Ermatingen, CH
 KOLASSA, Norbert
 Christoph-Daniel-Schenck-Str. 27, 78464 Konstanz, DE
 MARX, Degenhard
 Obere Reute 15, 78345 Moos, DE
 WEIMAR, Christian
 Helene und Maria Schiess-Str. 29, 78467 Konstanz, DE

(74) Harald Tehver
Patendibüroo Turvaja OÜ
Liivalaia 22, 10118 Tallinn, EE
Patendikirjelduse tõlke esitamise kuupäev 18.09.2008

(51) **A61K 31/167 (2006.01)** (10) **E002415**

A61K 31/44 (2006.01)

A61P 11/00 (2006.01)

(11) **EE-EP 1567140 B1**

(30) 27.11.2002, EP, 02026504

(96) 26.11.2003, 03780056.2

(97) 02.07.2008, EP 1567140

(54) Roflumilasti ja (R,R)-formoterooli sisaldav sünergistlik kombinatsioon

(73) Nycomed GmbH

Byk-Gulden-Strasse 2, 78467 Konstanz, DE

(72) BEUME, Rolf

Bohlstrasse 13, 78465 Konstanz, DE

BUNDSCHUH, Daniela

Im Rank 5, 8272 Ermatingen, CH

MARX, Degenhard

Obere Reute 15, 78345 Moos, DE

WEIMAR, Christian

Helene und Maria Schiess-Str. 29, 78467 Konstanz, DE

DE

WOLLIN, Stefan-Lutz

Lehrenweg 15/4, 88709 Meersburg, DE

(74) Harald Tehver

Patendibüroo Turvaja OÜ

Liivalaia 22, 10118 Tallinn, EE

Patendikirjelduse tõlke esitamise kuupäev 18.09.2008

(51) **A61K 31/19 (2006.01)** (10) **E002416**

A61P 3/10 (2006.01)

C12P 27/00 (2006.01)

(11) **EE-EP 1420774 B1**

(30) 31.08.2001, AU, PR738001

12.07.2002, AU, 2002950182

(96) 12.08.2002, 02753918.8

(97) 23.07.2008, EP 1420774

(54) Giberelliinide valmistamine ja diabeetiline kasutamine

(73) Australian Biomedical Company Pty Ltd

34 Munro Avenue, Mt Waverley, Victoria 3149, AU

(72) JENKINS, Peter, James

6 Grand View Grove, East Prahran, Victoria 3181, AU

AU

WU, Minne

34 Munro Avenue, Mt Waverley, Victoria 3149, AU

WU, David, Shine

34 Munro Avenue, Mt Waverley, Victoria 3149, AU

(74) Leevi Markus

Patendibüroo Käosaar & Co OÜ

Tähe 94, 50107 Tartu, EE

Patendikirjelduse tõlke esitamise kuupäev 10.10.2008

(51) **A61K 31/216 (2006.01)** (10) **E002417**

A61K 31/195 (2006.01)

A61K 31/192 (2006.01)

A61K 31/191 (2006.01)

A61P 13/10 (2006.01)

(11) **EE-EP 1620085 B1**

(30) 05.05.2003, DE, 10320084

23.05.2003, DE, 10323837

(96) 24.03.2004, 04722967.9

(97) 23.07.2008, EP 1620085

(54) Fenoksüüädikhappe derivaatide kasutamine hüperaktiivse põie raviks

(73) Kissei Pharmaceutical Co., Ltd.

19-48, Yoshino Matsumoto-shi, Nagano 399-8710, JP

JP

(72) YAMAZAKI, Yoshinobu

c/o Central Research Lab., 4365-1,

Oaza Kashiwabara, Hotaka-mashi,

Minamiazumi-gun, Nagano 399-8304, JP

KOJIMA, Masami

c/o Central Research Lab., 4365-1,

Oaza Kashiwabara, Hotaka-machi,

Minamiazumi-gun, Nagano 399-8304, JP

(74) Leevi Markus

Patendibüroo Käosaar & Co OÜ

Tähe 94, 50107 Tartu, EE

Patendikirjelduse tõlke esitamise kuupäev 16.10.2008

(51) **A61K 31/282 (2006.01)** (10) **E002418**

A61P 35/00 (2006.01)

A61K 33/24 (2006.01)

(11) **EE-EP 1720540 B1**

(30) 18.02.2004, US, 546097 P

(96) 18.02.2005, 05715410.6

(97) 11.06.2008, EP 1720540

(54) Satraplatiin resistentsete või refraktaarsete kasvajate raviks

(73) GPC Biotech AG

Fraunhoferstrasse 20, 82152 Martinsried, DE

(72) CALIGIURI, Maureen

159 Pine Ridge Rd., Reading, MA 01867, US

WOSIKOWSKI-BUTERS, Katja

Minervaweg 6, 85586 Poing, DE

CASAZZA, Anna Maria

40 Canady Lane, Madison, CT 06443, US

(74) Tõnu Nelsas

AAA Patendibüroo OÜ

Tartu mnt 16, 10117 Tallinn, EE

Patendikirjelduse tõlke esitamise kuupäev 11.09.2008

(51) **A61K 31/352 (2006.01)** (10) **E002419**

A61P 35/00 (2006.01)

(11) **EE-EP 1572194 B1**

(30) 01.11.2002, GB, 0225508

(96) 30.10.2003, 03773835.8

(97) 23.07.2008, EP 1572194

(54) Vähhivastane koostis, mis sisaldab 5,6-dimetüülksantenoon-4-äädikhapet

(73) Cancer Research Technology Limited

Sardinia House, Sardinia Street,

London WC2A 3NL, GB

- (72) BAGULEY, Bruce, Charles
74A Bassett Road, Auckland 5, NZ
CHING, Lai-Ming
9 Monet Grove, West Harbour, Auckland, NZ
KESTELL, Philip
3 Loch Street, Auckland 5, NZ
ZHAO, Liangli
3B/50 Whaling Rd North Sydney,
Sydney NSW 2060, AU
- (74) Leevi Markus
Patendibüroo Käosaar & Co OÜ
Tähe 94, 50107 Tartu, EE
- Patendikirjelduse tõlke esitamise kuupäev 16.10.2008

- (30) 10.09.2002, US, 421133 P
(96) 10.09.2003, 03772489.5
(97) 06.08.2008, EP 1536783
(54) Indolnoonühendit sisaldavad koostised
(73) Pfizer Italia S.r.l.
Strada Statale 156 Km. 50, 04010 Latina, IT
(72) GATTI, Paolo
Via Pietro Cristofoli 3/7, 20014 Genova, IT
(74) Raivo Koitel
Patendi- & Kaubamärgibüroo Koitel OÜ
Tartu mnt 65, 10115 Tallinn, EE
- Patendikirjelduse tõlke esitamise kuupäev 30.09.2008

- (51) **A61K 31/4015 (2006.01)** (10) **E002420**
C07D 207/27 (2006.01)
C07D 211/76 (2006.01)
C07D 401/12 (2006.01)
A61K 31/4025 (2006.01)
A61K 31/4412 (2006.01)
A61P 3/04 (2006.01)
- (11) **EE-EP 1830841 B1**
(30) 20.12.2004, US, 637488 P
(96) 16.12.2005, 05854587.2
(97) 02.07.2008, EP 1830841
(54) Tsükloalküülaktaami derivaadid 11-beeta-hüdroksüsterooid dehüdrogenaas 1 inhibiitoritena
- (73) ELI LILLY AND COMPANY
Lilly Corporate Center, Indianapolis, IN 46285, US
- (72) AICHER, Thomas, Daniel
3070 North Torrey's Peak Drive, Superior,
Colorado 80027, US
CHICARELLI, Mark, Joseph
1600 South Emery Street, Longmont,
Colorado 80501, US
GAUTHIER, Cassandra, A.
935 Gay Street, Longmont, Colorado 80501, US
HINKLIN, Roland, Jay
3515 Bluestem Avenue, Longmont, Colorado 80503,
US
TIAN, Hongqi
1615 Red Mountain Drive, Longmont,
Colorado 80501, US
WALLACE, Owen, Brendan
4341 Chase Circle, Zionsville, Indiana 46077, US
KRASUTSKY, Alexei, Pavlovych
6787 Woodcliff Circle, Zionsville, Indiana 46077,
US
ALLEN, John, Gordon
5255 Via Capote, Newbury Park, California 91320,
US
- (74) Leevi Markus
Patendibüroo Käosaar & Co OÜ
Tähe 94, 50107 Tartu, EE
- Patendikirjelduse tõlke esitamise kuupäev 30.09.2008

- (51) **A61K 31/4045 (2006.01)** (10) **E002422**
C07D 209/42 (2006.01)
A61P 9/12 (2006.01)
- (11) **EE-EP 1603558 B1**
(96) 28.02.2003, 03720846.9
(97) 21.05.2008, EP 1603558
(54) Meetod perindopriili ja selle soolade valmistamiseks
(73) Les Laboratoires Servier S.A.
22 rue Garnier, 92200 Neuilly sur Seine, FR
(72) DATTA, Debashish
Lupin Limited (Research Park),
Survey No. 46A/47A, Nande Village, Taluka Mulshi,
Pune-411 042, Maharashtra, IN
SINGH, Girij, Pal
Lupin Limited (Research Park),
46A/47A, Nande Village, Taluka Mulshi,
Pune 411 042, Maharashtra, IN
GODBOLE, Himanshu, Madhav
Lupin Limited, 46A/47A, Nande Village,
Taluka Mulshi, Pune 411 042, Maharashtra, IN
SIYAN, Rajinder Singh
Lupin Limited, 46A/47A, Nande Village,
Taluka Mulshi, Pune 411 042, Maharashtra, IN
- (74) Tõnu Nelsas
AAA Patendibüroo OÜ
Tartu mnt 16, 10117 Tallinn, EE
- Patendikirjelduse tõlke esitamise kuupäev 19.08.2008

- (51) **A61K 31/404 (2006.01)** (10) **E002421**
A61K 9/16 (2006.01)
- (11) **EE-EP 1536783 B1**

- (51) **A61K 31/4155 (2006.01)** (10) **E002423**
C07D 231/06 (2006.01)
A61P 25/00 (2006.01)
- (11) **EE-EP 1713475 B1**
(30) 30.01.2004, US, 539983 P
30.01.2004, EP, 04100338
(96) 27.01.2005, 05707857.8
(97) 30.07.2008, EP 1713475
(54) 1,3,5-triasendatud-4,5-dihüdro-1H-pürasooli derivaadid, millel on CB₁ antagonistlik aktiivsus
(73) Solvay Pharmaceuticals B.V.
C.J. van Houtenlaan 36, 1381 CP Weesp, NL
(72) LANGE, Josephus, H.M.
c/o IPSI Department, C.J. van Houtenlaan 36,
NL-1381 CP Weesp, NL
KRUSE, Cornelis, G.
c/o IPSI Department, C.J. van Houtenlaan 36,
NL-1381 CP Weesp, NL

VAN STUIVENBERG, Herman, H.
c/o IPSI Department, C.J. van Houtenlaan 36,
NL-1381 CP Weesp, NL
(74) Piret Niidas
OÜ Lasvet
Suurtüki 4a, 10133 Tallinn, EE
Patendikirjelduse tõlke esitamise kuupäev 30.10.2008

(51) **A61K 31/4196 (2006.01)** (10) **E002424**
A61P 35/00 (2006.01)
(11) **EE-EP 1455781 B1**
(30) 10.12.2001, GB, 0129457
(96) 06.12.2002, 02783305.2
(97) 27.08.2008, EP 1455781
(54) Anastrosooli kasutamine varajase rinnavähiga post-menopausaalsete naiste raviks
(73) AstraZeneca AB
151 85 Södertälje, SE
(72) PLOURDE, Paul
1800 Concord Pike, P.O.Box 15437, Wilmington,
DE 19850, US
ROGERS, Anthony
1800 Concord Pike, P.O.Box 15437, Wilmington,
DE 19850, US
VOSE, Brent
Alderley Park, Macclesfield, Cheshire SK10 4TG,
GB
DUKES, Michael
ALderley Park, Macclesfield, Cheshire SK10 4TG,
GB
(74) Enn Urgas
Patendibüroo Turvaja OÜ
Liivalaia 22, 10118 Tallinn, EE
Patendikirjelduse tõlke esitamise kuupäev 15.10.2008

(51) **A61K 31/428 (2006.01)** (10) **E002425**
A61K 9/20 (2006.01)
A61K 9/28 (2006.01)
(11) **EE-EP 1531814 B1**
(30) 25.07.2002, US, 398427 P
25.07.2002, US, 398447 P
18.06.2003, US, 479513 P
(96) 25.07.2003, 03771807.9
(97) 27.08.2008, EP 1531814
(54) Pramipeksoolikompositsiooni toetava vabanemisega
tabletid
(73) Pharmacia Corporation
100 Route 206 North, Peapack, NJ 07977, US
(72) AMIDON, Gregory, E.
7174 Hickory Point Drive, Portage, MI 49024, US
GANORKAR, Loksindh, D.
5307 Willowbend Trail, Kalamazoo, MI 49002, US
HEIMLICH, John, M.
1665 Auburn Woods Trail, Portage, MI 49002, US
LEE, Ernest, J.
5250 Colony Woods Drive, Kalamazo, MI 49009,
US
NOACK, Robert, M.
Pfizer Inc, 2800 Plymouth Road, Ann Arbor,

MI 48105, US
REO, Joseph, P.
5914 Bluejay Drive, Kalamazoo, MI 49009, US
SKOUG, Connie, J.
9942 Wexford Drive, Portage, MI 49024, US
(74) Raivo Koitel
Patendi- & Kaubamärgibüroo Koitel OÜ
Tartu mnt 65, 10115 Tallinn, EE
Patendikirjelduse tõlke esitamise kuupäev 27.10.2008

(51) **A61K 31/435 (2006.01)** (10) **E002426**
C07D 213/76 (2006.01)
C07D 401/12 (2006.01)
A61P 3/00 (2006.01)
(11) **EE-EP 1789041 B1**
(30) 28.07.2004, EP, 04103639
(96) 20.07.2005, 05776709.7
(97) 09.07.2008, EP 1789041
(54) Arüülpüridiini derivaadid 11beeta-HSD1 inhi-
biitoritena
(73) F. Hoffmann-La Roche AG
Grenzacherstrasse 124, 4070 Basel, CH
(72) ARMEIN, Kurt
Lettenweg 8, CH-4452 Itingen, CH
HUNZIKER, Daniel
Buerlkistrasse 14, CH-4313 Moehlin, CH
KUHN, Bernd
Sonnmattweg 42, CH-4410 Liestal, CH
MAYWEG, Alexander
Martinsgasse 8, 4051 Basel, CH
NEIDHART, Werner
9, rue du Steinler, F-68220 Hagenthal-le Bas, FR
(74) Leevi Markus
Patendibüroo Käosaar & Co OÜ
Tähe 94, 50107 Tartu, EE
Patendikirjelduse tõlke esitamise kuupäev 02.10.2008

(51) **A61K 31/4545 (2006.01)** (10) **E002427**
A61P 25/28 (2006.01)
(11) **EE-EP 1696922 B1**
(30) 30.10.2003, HU, 0303584
(96) 25.10.2004, 04791657.2
(97) 24.09.2008, EP 1696922
(54) Hüdroksimiinhappe halogeniidderivaatide kasuta-
mine neurodegeneratiivsete haiguste raviks
(73) CytRx Corporation
11726 San Vicente Blvd., Suite 650, Los Angeles,
CA 90049, US
(72) GREENSMITH, Linda
c/o Inst. of Neurology Univ. College Queen Square,
London WC1N 3BG, GB
BURNSTOCK, Geoffrey
Royal Free Hosp. Sch. of Med. Rowland Hill Str.,
London NW3 2PF, GB
URBANICS, Rudolf
Galgóczy u. 30., H-1105 Budapest, HU
(74) Piret Niidas
OÜ Lasvet
Suurtüki 4a, 10133 Tallinn, EE

Patendikirjelduse tõlke esitamise kuupäev 26.09.2008

-
- (51) **A61K 31/465 (2006.01)** (10) **E002428**
A61P 25/34 (2006.01)
 (11) **EE-EP 1549633 B1**
 (30) 28.05.2002, US, 166236
 (96) 15.04.2003, 03724037.1
 (97) 23.07.2008, EP 1549633
 (54) Nikotiinisaldusega, kontrollitava vabanemishulgaga segu ja meetod
 (73) Cambrex Charles City, Inc.
 1205 Eleventh Street, Charles City, IA 50616, US
 (72) WALLING, John, A.
 1219 Glen Rock Avenue, Waukegan, IL 60085, US
 (74) Tõnu Nelsas
 AAA Patendibüroo OÜ
 Tartu mnt 16, 10117 Tallinn, EE

Patendikirjelduse tõlke esitamise kuupäev 14.10.2008

-
- (51) **A61K 31/495 (2006.01)** (10) **E002429**
A61P 9/06 (2006.01)
 (11) **EE-EP 1490066 B1**
 (30) 04.04.2002, US, 370150 P
 05.09.2002, US, 408292 P
 30.10.2002, US, 422589 P
 (96) 04.04.2003, 03723907.6
 (97) 11.06.2008, EP 1490066
 (54) Ranolasiini kasutamine ravimi valmistamiseks arütmiate raviks
 (73) CV THERAPEUTICS, INC.
 3172 Porter Drive, Palo Alto, CA 94304, US
 (72) BELARDINELLI, Luiz
 205 Manzanita Avenue, Palo Alto, CA 94306, US
 ANTZELEVITCH, Charles
 101 Sylvan Way, New Hartford, NY 13413, US
 BLACKBURN, Brent
 633 Almond Avenue, Los Altos, CA 94022, US
 (74) Tõnu Nelsas
 AAA Patendibüroo OÜ
 Tartu mnt 16, 10117 Tallinn, EE

Patendikirjelduse tõlke esitamise kuupäev 10.09.2008

-
- (51) **A61K 31/495 (2006.01)** (10) **E002430**
C07D 241/08 (2006.01)
A61P 15/06 (2006.01)
C07D 401/08 (2006.01)
C07D 401/12 (2006.01)
C07D 417/12 (2006.01)
C07D 403/12 (2006.01)
C07D 403/08 (2006.01)
C07D 405/14 (2006.01)
C07D 417/08 (2006.01)
C07D 403/06 (2006.01)
C07D 405/06 (2006.01)
C07D 417/06 (2006.01)
C07D 413/06 (2006.01)
C07D 409/06 (2006.01)
C07D 401/06 (2006.01)

A61K 31/496 (2006.01)

- (11) **EE-EP 1458393 B1**
 (30) 21.12.2001, GB, 0130677
 (96) 20.12.2002, 02799077.9
 (97) 25.06.2008, EP 1458393
 (54) Asendatud diketopiperasiinid oksütotsiini antagonistidena
 (73) GLAXO GROUP LIMITED
 Glaxo Wellcome House, Berkeley Avenue,
 Greenford, Middlesex UB6 ONN, GB
 (72) BORTHWICK, Alan, David
 GlaxoSmithKline, Gunnels Wood Road, Stevenage,
 Hertfordshire SG1 2NY, GB
 HATLEY, Richard, Jonathan
 GlaxoSmithKline, Gunnels Wood Road, Stevenage,
 Hertfordshire SG1 2NY, GB
 HICKEY, Deirdre, Mary, Bernadette
 GlaxoSmithKline, Gunnels Wood Road, Stevenage,
 Hertfordshire SG1 2NY, GB
 LIDDLE, John
 GlaxoSmithKline, Gunnels Wood Road, Stevenage,
 Hertfordshire SG1 2NY, GB
 LIVERMORE, David, George, Hubert
 GlaxoSmithKline, Gunnels Wood Road, Stevenage,
 Hertfordshire SG1 2NY, GB
 MASON, Andrew, McMurtrie
 GlaxoSmithKline, Gunnels Wood Road, Stevenage,
 Hertfordshire SG1 2NY, GB
 MILLER, Neil, Derek
 GlaxoSmithKline, Gunnels Wood Road, Stevenage,
 Hertfordshire SG1 2NY, GB
 NEROZZI, Fabrizio
 GlaxoSmithKline, Gunnels Wood Road, Stevenage,
 Hertfordshire SG1 2NY, GB
 SOLLIS, Steven, Leslie
 GlaxoSmithKline, Gunnels Wood Road, Stevenage,
 Hertfordshire SG1 2NY, GB
 SZARDENINGS, Anna, Katrin
 c/o Affymax Research Institute,
 4001 Miranda Avenue, Palo Alto, CA 94304, US
 WYATT, Paul, Graham
 c/o GlaxoSmithKline, Gunnels Wood Road,
 Stevenage, Hertfordshire SG1 2NY, GB

(74) Leevi Markus

Patendibüroo Käosaar & Co OÜ

Tähe 94, 50107 Tartu, EE

Patendikirjelduse tõlke esitamise kuupäev 18.09.2008

-
- (51) **A61K 31/496 (2006.01)** (10) **E002431**
A61P 19/02 (2006.01)
A61P 31/04 (2006.01)
A61K 31/65 (2006.01)
 (11) **EE-EP 1663233 B1**
 (30) 05.09.2003, US, 500474 P
 03.09.2004, US, 933455 P
 (96) 07.09.2004, 04783278.7
 (97) 23.07.2008, EP 1663233
 (54) Tigetsükliini kasutamine eraldi või kombinatsioonis rifampiiniga osteomüeliidi ja/või septilise artriidi raviks

- (73) Wyeth
Five Giralda Farms, Madison, New Jersey 07940,
US
BOARD OF REGENTS, THE UNIVERSITY OF
TEXAS SYSTEM
201 West 71th Street, Austin, TX 78701, US
- (72) TESTA, Raymond, Thomas
55 Rockledge Place, Cedar Grove,
New Jersey 07009, US
CALHOUN, Jason
Department of Orthopaedic Surgery,
University of Missouri One Hospital Drive,
Suite MC213 Columbia, Missouri 65212, US
MADER, Jon, T. (surnud), US
- (74) Tõnu Nelsas
AAA Patendibüroo OÜ
Tartu mnt 16, 10117 Tallinn, EE
- Patendikirjelduse tõlke esitamise kuupäev 21.10.2008

-
- (51) **A61K 31/506 (2006.01)** (10) **E002432**
A61P 19/02 (2006.01)
- (11) **EE-EP 1471916 B1**
- (30) 28.01.2002, GB, 0201882
- (96) 27.01.2003, 03704474.0
- (97) 02.07.2008, EP 1471916
- (54) Imatiniibi kasutamine reumatoidartriidi raviks
- (73) HYKS-INSTITUUTTI OY
PL 700 (Biomedicum, A 407), 0029 HUS, FI
- (72) JOENSUU, Heikki
Läntinen Rantatie 1 A 1, FIN-02230 Espoo, FI
- (74) Leevi Markus
Patendibüroo Käosaar & Co OÜ
Tähe 94, 50107 Tartu, EE
- Patendikirjelduse tõlke esitamise kuupäev 26.09.2008

-
- (51) **A61K 31/506 (2006.01)** (10) **E002433**
C07D 239/48 (2006.01)
C07D 403/12 (2006.01)
C07D 471/04 (2006.01)
C07D 401/12 (2006.01)
C07D 413/12 (2006.01)
A61K 31/505 (2006.01)
- (11) **EE-EP 1438053 B1**
- (30) 17.10.2001, US, 330145 P
- (96) 14.10.2002, 02774710.4
- (97) 10.09.2008, EP 1438053
- (54) Pürimidiini derivaadid, neid ühendeid sisaldavad ravimid, nende kasutamine ning nende valmistamis-meetod
- (73) Boehringer Ingelheim Pharma GmbH & Co. KG
Binger Strasse 173, 55216 Ingelheim am Rhein, DE
Boehringer Ingelheim Pharmaceuticals, Inc.
900 Ridgebury Road, P.O. Box 368, Ridgefield,
Connecticut 06877-0368, US
Boehringer Ingelheim International GmbH
Binger Strasse 173, 55216 Ingelheim am Rhein, DE
- (72) DAHMANN, Georg
Bahnhofstrasse 14, 88448 Attenweiler, DE
HIMMELSBACH, Frank

- Ahornweg 16, 88441 Mittelbiberach, DE
WITTNEBEN, Helmut
Dresdener Str. 1, 69198 Schriesheim, DE
PAUTSCH, Alexander
Ochsensteige 42, 89075 Ulm, DE
PROKOPOWICZ, Anthony, S.
11 Quogue Road, Patterson, NY 12563, US
KRIST, Bernd
Schleifmühlgasse 15, A-1040 Wien, AT
SCHNAPP, Gisela
Esterbuch 5, 88400 Biberach, DE
STEEGMAIER, Martin
Schlöglgasse 12/B5, A-1120 Wien, AT
LENTER, Martin
Promenade 23, 89073 Ulm, DE
SCHOOP, Andreas
Beckmannngasse 38/14, A-1150 Wien, AT
STEURER, Steffen
Weimarer Strasse 103/7, A-1190 Wien, AT
SPEVAK, Walter
Leobendorferstrasse 35, A-2105 Oberrohrbach, AT
- (74) Piret Niidas
OÜ Lasvet
Suurtüki 4a, 10133 Tallinn, EE
- Patendikirjelduse tõlke esitamise kuupäev 06.10.2008

-
- (51) **A61K 31/53 (2006.01)** (10) **E002434**
C07D 475/04 (2006.01)
C07D 239/54 (2006.01)
- (11) **EE-EP 1604991 B1**
- (30) 14.03.2003, JP, 2003070097
- (96) 11.03.2004, 04719589.6
- (97) 17.09.2008, EP 1604991
- (54) Kasvajavastase toime tugevdaja ja kasvajavastane ravim
- (73) TAIHO PHARMACEUTICAL CO., LTD.
1-27, Kandanishiki-cho, Chiyoda-ku,
Tokyo 101-0054, JP
- (72) UCHIDA, Junji
c/o Taiho Pharmaceutical Co. Ltd., 224-2,
Hiraishi Ebisuno, Kawachi-cho, Tokushima-shi,
Tokushima 771-0194, JP
SHUDO, Koyo
c/o Taiho Pharmaceutical Co. Ltd., 1-27, Misugidai,
Hanno-shi, Saitama 357-8527, JP
- (74) Piret Niidas
OÜ Lasvet
Suurtüki 4a, 10133 Tallinn, EE
- Patendikirjelduse tõlke esitamise kuupäev 29.10.2008

-
- (51) **A61K 31/535 (2006.01)** (10) **E002435**
A61K 31/495 (2006.01)
A61K 31/55 (2006.01)
A61P 35/00 (2006.01)
- (11) **EE-EP 1469858 B1**
- (30) 24.12.2001, IT, RM20010767
19.08.2002, IT, MI20021833
- (96) 23.12.2002, 02793112.0
- (97) 09.07.2008, EP 1469858

- (54) Pöördtranskriptaasi mittenukleosiidsed inhibiitorid kui rakuproliferatsiooni antagonistid ja rakkude diferentseerumise indutseerijad
- (73) Istituto Superiore di Sanità
299 Viale Regina Elena, 00161 Roma, IT
- (72) SPADAFORA, Corrado
Via dei Gozzadini, 63, I-00165 Roma, IT
LAVIA, Patrizia
Via Monginevra, 9, I-00141 Roma, IT
MATTEI, Elisabetta
Via L. Capuana 175, I-00137 Roma, IT
PALOMBINI, Guglielmo
Via Monte Sant'Andrea, 85, I-00060 Roma, IT
LORENZINI, Rodolfo, Nello
Località, Cammorata, I-01010 Blera, IT
NERVI, Clara
Via P.A. Micheli, 78, I-00197 Roma, IT
- (74) Piret Niidas
OÜ Lasvet
Suurtüki 4a, 10133 Tallinn, EE
Patendikirjelduse tõlke esitamise kuupäev 25.09.2008

- (51) **A61K 31/5513 (2006.01)** (10) **E002436**
C07D 243/14 (2006.01)
C07D 401/04 (2006.01)
C07D 401/06 (2006.01)
C07D 403/04 (2006.01)
C07D 405/04 (2006.01)
C07D 407/04 (2006.01)
C07D 409/04 (2006.01)
A61P 35/00 (2006.01)
A61P 37/02 (2006.01)
- (11) **EE-EP 1443937 B1**
(30) 13.11.2001, US, 331235 P
(96) 13.11.2002, 02778828.0
(97) 18.06.2008, EP 1443937
- (54) Asendatud 1,4-bensodiasepiinid ja nende kasutamine vähiraviks
- (73) Ortho-McNeil-Janssen Pharmaceuticals, Inc.
1125 Trenton-Harbourton Road, Titusville,
NJ 08560, US
- (72) LU, Tianbao
42 Livery Drive, Churchville, PA 18966, US
LAFRANCE, Louis, V., III
936 Cedarwood Avenue, West Chester, PA 19380,
US
PARKS, Daniel, J.
26 Berkley Drive, Downingtown, PA 19335-1167, US
MILKIEWICZ, Karen, L.
428 Concord Avenue, Exton, PA 19341, US
CALVO, Raul, R.
72 Orchard Court, Royersford, PA 19468, US
CUMMINGS, Maxwell, David
Av. des Tourterelles 29, 1150 Brussels, BE
KIM, Alexander, J.
31, Scarlet Oak Road, Levittown, PA 19056, US
GRASBERGER, Bruce, L.
335 Meadowlake Drive, Trappe, PA 19426, US
CARVER, Theodore, E., Jr.
22538 Sweetleaf Lane, Gaithersburg,
MD 20882-1450, US

- (74) Enn Urgas
Patendibüroo Turvaja OÜ
Liivalaia 22, 10118 Tallinn, EE
Patendikirjelduse tõlke esitamise kuupäev 16.09.2008

- (51) **A61K 31/70 (2006.01)** (10) **E002437**
A61K 31/732 (2006.01)
A61K 31/702 (2006.01)
A61P 37/08 (2006.01)
- (11) **EE-EP 1733730 B1**
(30) 24.10.2003, EP, 03078375
25.06.2004, EP, 04076877
(96) 25.10.2004, 06111971.5
(97) 09.07.2008, EP 1733730
- (54) Immuunmoduleerivad oligosahhariidid
- (73) N.V. Nutricia
Eerste Stationsstraat 186, 2712 HM Zoetermeer, NL
- (72) Stahl, Bernd
Breslauer Strasse 77, 61191, Rosbach, DE
M'Rabet, Laura
Gele Plomp 38, 3824 WK, Amersfoort, NL
Vos, Arjan Paul
Ooievaarsbek 84, 6721 RP, Bennekom, NL
Garssen, Johan
Zandoever 1, 3433 DA, Nieuwegein, NL
Boehm, Günther
Haselheckstrasse 1, 61209, Echzell, DE
- (74) Tõnu Nelsas
AAA Patendibüroo OÜ
Tartu mnt 16, 10117 Tallinn, EE
Patendikirjelduse tõlke esitamise kuupäev 06.10.2008

- (51) **A61K 31/7076 (2006.01)** (10) **E002438**
A61P 25/00 (2006.01)
- (11) **EE-EP 1603577 B1**
(30) 07.03.2003, GB, 0305149
(96) 05.03.2004, 04717707.6
(97) 16.07.2008, EP 1603577
- (54) Valuvaigistavad ühendid
- (73) Cambridge Biotechnology Ltd
P.O. Box 230, Cambridge CB2 1XJ, GB
- (72) RICHARDSON, Peter
Hillcrest Cottage, Bartlow Road, Hadstock,
Cambridge, Cambridgeshire CB1 6PF, GB
LEE, Kevin
16 Fennyland Lane, Kenilworth,
Warwickshire CV8 2RS, GB
LIONE, Lisa
27 Green Park, Cambridge CB4 1SX, GB
- (74) Tõnu Nelsas
AAA Patendibüroo OÜ
Tartu mnt 16, 10117 Tallinn, EE
Patendikirjelduse tõlke esitamise kuupäev 14.10.2008

- (51) **A61K 31/7088 (2006.01)** (10) **E002439**
A61K 31/7068 (2006.01)
A61P 35/00 (2006.01)
- (11) **EE-EP 1763356 B1**

- (30) 22.04.2004, US, 564540 P
 (96) 15.04.2005, 05738307.7
 (97) 16.07.2008, EP 1763356
 (54) Vähiravimkoostis, mis sisaldab surviviini antisenss oligonukleotiidi ja gemtsitabiini
 (73) ELI LILLY AND COMPANY
 Lilly Corporate Center, Indianapolis, Indiana 46285, US
 (72) PATEL, Bharvin, Kumar
 14255 Esprit Drive, Westfield, IN 46074, US
 (74) Leevi Markus
 Patendibüroo Käosaar & Co OÜ
 Tähe 94, 50107 Tartu, EE
 Patendikirjelduse tõlke esitamise kuupäev 24.09.2008

- (51) **A61K 35/76 (2006.01)** (10) **E002440**
A61P 25/04 (2006.01)
A61P 29/00 (2006.01)
A61P 35/00 (2006.01)
 (11) **EE-EP 1505992 B1**
 (30) 09.05.2002, US, 378675 P
 29.01.2003, US, 443177 P
 (96) 07.05.2003, 03722131.4
 (97) 13.08.2008, EP 1505992
 (54) Onkoluütilise viiruse kasutamine valu leevendamiseks
 (73) Oncolytics Biotech Inc.
 Suite 210, 1167 Kensington Crescent N. W.,
 Calgary, AB T2N 1X7, CA
 (72) MORRIS, Donald
 315 Church Ranches Rise NW, Calgary,
 Alberta T3R 1B1, CA
 COFFEY, Matthew, C.
 2231 Bowness Road, N.W., Calgary,
 Alberta T2N 3L4, CA
 THOMPSON, Bradley, G.
 1775-7th Avenue N.W., Calgary, Alberta T2N 0Z5,
 CA
 (74) Enn Urgas
 Patendibüroo Turvaja OÜ
 Liivalaia 22, 10118 Tallinn, EE
 Patendikirjelduse tõlke esitamise kuupäev 24.09.2008

- (51) **A61K 36/16 (2006.01)** (10) **E002441**
A61P 25/28 (2006.01)
 (11) **EE-EP 1868625 B1**
 (30) 03.05.2005, DE, 102005020685
 23.12.2005, DE, 102005061948
 (96) 28.04.2006, 06742753.4
 (97) 23.07.2008, EP 1868625
 (54) Parandatud meetod ginko ekstrakti valmistamiseks, milles on väike 4'-o-metüülpüridoksiini ja/või biflavoonide sisaldus
 (73) Dr. Willmar Schwabe GmbH & Co. KG
 Willmar-Schwabe-Strasse 4, 76227 Karlsruhe, DE
 (72) ERDELMEIER, Clemens
 Glogauer Str. 32, 76139 Karlsruhe, DE
 HAUER, Hermann
 Trollingerstr. 7, 76228 Karlsruhe, DE

- KOCH, Egon
 Am Giessbach 11a, 76229 Karlsruhe, DE
 LANG, Friedrich
 Berwartsteinstr. 18, 76767 Hagenbach, DE
 (74) Arno Anijalg
 OÜ Ustervall
 Kivi 21-6, 51009 Tartu, EE
 Patendikirjelduse tõlke esitamise kuupäev 08.10.2008

- (51) **A61K 38/00 (2006.01)** (10) **E002442**
C07K 14/705 (2006.01)
G01N 33/566 (2006.01)
 (11) **EE-EP 1418931 B1**
 (30) 24.08.2001, SE, 0102823
 24.08.2001, US, 314971 P
 (96) 26.08.2002, 02760977.5
 (97) 25.06.2008, EP 1418931
 (54) Lahustuval CD44-retseptori hüaluroonhapet siduval domeenil põhinevad uued angiogeneesi inhibiitorid
 (73) Celecure AS
 Akadeemia 15, 12618 Tallinn, EE
 (72) Strömblad, Staffan
 Fullerstavägen 46A, 141 44 Huddinge, SE
 Kogerman, Priit
 Orava 24, 76901 Tabasalu, EE
 Päll, Taavi
 Akadeemia tee 23, 12618 Tallinn, EE
 (74) Jaak Ostrat
 OÜ Lasvet
 Suurtüki 4a, 10133 Tallinn, EE
 Patendikirjelduse tõlke esitamise kuupäev 25.09.2008

- (51) **A61K 38/01 (2006.01)** (10) **E002443**
A61K 35/20 (2006.01)
A61K 31/00 (2006.01)
A61P 29/00 (2006.01)
 (11) **EE-EP 1448220 B1**
 (30) 27.11.2001, DE, 10158039
 (96) 27.11.2002, 02792816.7
 (97) 09.07.2008, EP 1448220
 (54) Antiflogistilist toimeainet ja laktalbumiinhüdro-
 lüsaati sisaldav ravimkoostis ning selle kasutamine
 (73) Exalation LTD
 The Studio, St. Nicholas Close, Elstree,
 Herts, WD6 3EW, GB
 (72) Görne, Martin
 Am Stein 46, 22337 Hamburg, DE
 (74) Leevi Markus
 Patendibüroo Käosaar & Co OÜ
 Tähe 94, 50107 Tartu, EE
 Patendikirjelduse tõlke esitamise kuupäev 02.10.2008

- (51) **A61K 38/15 (2006.01)** (10) **E002444**
A61P 35/00 (2006.01)
 (11) **EE-EP 1603584 B1**
 (30) 12.03.2003, US, 454125 P
 14.11.2003, US, 520293 P
 (96) 12.03.2004, 04720081.1

- (97) 27.08.2008, EP 1603584
- (54) Aplidiin hulgemüeloomi raviks
- (73) DANA-FARBER CANCER INSTITUTE, INC.
44 Binney Street, Boston, MA 02115, US
Pharma Mar S.A.
Poligono Industrial La Mina, Avda. de los Reyes 1,
Colmenar Viejo, 28770 Madrid, ES
- (72) BERTINO, Joseph R.
The Cancer Inst. of New Jersey, Robert W. Johnson
Medical School, 195 Little Albany Street,
New Brunswick, NJ 08903, US
MEDINA, Daniel
The Cancer Inst. of New Jersey, Robert Wood
Johnson Medical School, 195 Little Albany Str.,
New Brunswick, NJ 08903, US
FAIRCLOTH, Glynn Thomas
PharmaMar USA, Inc. 320 Putnam Avenue,
Cambridge, MA 02139-4616, US
MITSIADES, Constantine S.
Dana-Farber Cancer Institute, Inc., 44 Binney Street,
Boston, MA 02115, US
ANDERSON, Kenneth
Dana-Farber Cancer Institute, Inc., 44 Binney Street,
Boston, MA 02115, US
MITSIADES, Nicholas
Dana-Farber Cancer Institute, Inc., 44 Binney Street,
Boston, MA 02115, US
- (74) Enn Urgas
Patendibüroo Turvaja OÜ
Liivalaia 22, 10118 Tallinn, EE
Patendikirjelduse tõlke esitamise kuupäev 28.10.2008
-
- (51) **A61K 38/17 (2006.01)** (10) **E002445**
A61K 35/20 (2006.01)
A23L 1/03 (2006.01)
A61K 8/64 (2006.01)
A61K 31/20 (2006.01)
A61K 31/19 (2006.01)
A61P 31/02 (2006.01)
A61P 31/04 (2006.01)
A61P 31/10 (2006.01)
- (11) **EE-EP 1427436 B1**
- (30) 23.08.2001, IE, 20010780
- (96) 20.08.2002, 02796345.3
- (97) 02.07.2008, EP 1427436
- (54) Piimaseerumi apoproteiinide kasutamine mikroobse
või viirusinfektsiooni profülaktikas või raviks
- (73) Westgate Biological Limited
Westgate, Lough Eske, Donegal Town, IE
- (72) FOLAN, Michael, Anthony
Westgate Lough Eske, Donegal Town, IE
BRADY, Damien
Mullaghconnolly Roslea, County Fermanagh, GB
- (74) Leevi Markus
Patendibüroo Käosaar & Co OÜ
Tähe 94, 50107 Tartu, EE
Patendikirjelduse tõlke esitamise kuupäev 02.10.2008
-
- (51) **A61K 38/49 (2006.01)** (10) **E002446**
C12N 9/72 (2006.01)
A61P 9/00 (2006.01)
A61P 9/10 (2006.01)
- (11) **EE-EP 1441757 B1**
- (30) 02.11.2001, DE, 10153601
17.12.2001, EP, 01130006
- (96) 31.10.2002, 02785348.0
- (97) 23.07.2008, EP 1441757
- (54) Mitteneurotoksilised plasminogeeni aktivaatorid
ajurabanduse raviks
- (73) Paion Deutschland GmbH
Martinstrasse 10-12, 52062 Aachen, DE
- (72) SÖHNGEN, Mariola
Von-Coels-Strasse 156, 52080 Aachen, DE
SÖHNGEN, Wolfgang
Von-Coels-Strasse 156, 52080 Aachen, DE
SCHLEUNING, Wolf-Dieter
Am Waldpark 28, 13467 Berlin, DE
MEDCALF, Robert
10 Latona street, Mentone 3194, Victoria, AU
- (74) Leevi Markus
Patendibüroo Käosaar & Co OÜ
Tähe 94, 50107 Tartu, EE
Patendikirjelduse tõlke esitamise kuupäev 22.10.2008
-
- (51) **A61K 38/55 (2006.01)** (10) **E002447**
A61P 3/06 (2006.01)
A61P 3/10 (2006.01)
A61K 31/40 (2006.01)
A61K 31/425 (2006.01)
- (11) **EE-EP 1528931 B1**
- (96) 09.08.2002, 02767358.1
- (97) 07.05.2008, EP 1528931
- (54) Dipeptidüülpeptidaas-IV inhibiitorid kehamassi
pideva suurenemise kiiruse vähendamiseks
- (73) Prosidion Ltd.
Watlington Road, Oxford OX4 6LT, GB
- (72) DEMUTH, Hans-Ulrich
Hegelstrasse 14, 06114 Halle/Saale, DE
GLUND, Konrad
Rüsterweg 37, 06120 Halle/Saale, DE
POSPISILIK, Andrew J.
5410 Westhaven Pl., West Vancouver,
British Columbia V7W 3G1, CA
KÜHN-WACHE, Kerstin
Probiodrug AG, Weinbergweg 22,
0610 Halle (Saale), DE
- (74) Raivo Koitel
Patendi- & Kaubamärgibüroo Koitel OÜ
Tartu mnt 65, 10115 Tallinn, EE
Patendikirjelduse tõlke esitamise kuupäev 30.09.2008
-
- (51) **A61K 39/12 (2006.01)** (10) **E002448**
A61K 39/295 (2006.01)
- (11) **EE-EP 1727562 B1**
- (30) 17.03.2004, US, 553867 P
- (96) 04.03.2005, 05708706.6
- (97) 18.06.2008, EP 1727562

- (54) BVDV testikulaarse infektsiooni vastase vaksineerimise meetod
- (73) Pharmacia & Upjohn Company LLC
7000 Portage Road, Kalamazoo, MI 49001, US
- (72) ELLSWORTH, Michael, Aaron
c/o Pfizer Inc., Animal Health Group 601 West Cornhusker Highway, Lincoln, NE 68521, US
TUCKER, Cassius, McAllister
Pfizer Inc., Vet. Medicine Res. and Developm.
7000 Portage Road, Kalamazoo, MI 49001, US
- (74) Raivo Koitel
Patendi- & Kaubamärgibüroo Koitel OÜ
Tartu mnt 65, 10115 Tallinn, EE
- Patendikirjelduse tõlke esitamise kuupäev 18.08.2008

- (51) **A61K 39/395 (2006.01)** (10) **E002449**
A61K 39/00 (2006.01)
A61K 39/38 (2006.01)
- (11) **EE-EP 1478394 B1**
- (30) 27.02.2002, US, 360257 P
- (96) 27.02.2003, 03716244.3
- (97) 30.07.2008, EP 1478394
- (54) Stabiliseeritud TNFR-Fc kompositsioon, mis sisaldab arginiini
- (73) IMMUNEX CORPORATION
One Amgen Center Drive, Thousand Oaks, CA 91320-1799, US
- (72) GOMBOTZ, Wayne, R.
15545 61st Avenue NE, Kenmore, WA 98028, US
REMMELE, Richard, L., Jr.
3120 153rd Place S.W., Lynnwood, WA 98037, US
- (74) Juta-Maris Uustalu
OÜ Amende Patendibüroo
Raua 65, 10152 Tallinn, EE
- Patendikirjelduse tõlke esitamise kuupäev 27.10.2008

- (51) **A61K 45/06 (2006.01)** (10) **E002450**
A61K 31/401 (2006.01)
A61K 31/138 (2006.01)
A61P 11/00 (2006.01)
- (11) **EE-EP 1718336 B1**
- (30) 06.02.2004, US, 541957 P
- (96) 24.01.2005, 05701139.7
- (97) 25.06.2008, EP 1718336
- (54) Hingamissüsteemi haiguste raviks kasutatav antikolinergikumi ja beetamimeetikumide uudne kombinatsioon
- (73) MEDA Pharma GmbH & Co. KG
Benzstrasse 1, 61352 Bad Homburg, DE
- (72) GOEDE, Joachim
Gleiwitzer Strasse 23, 63457 Hanau, DE
MAUS, Joachim
Ludwigstr. 30, 63165 Mühlheim, DE
CNOTA, Peter, Jürgen
Am Wingertsberg 11h, 61348 Bad Homburg, DE
SZELENYI, Istvan
Händelstrasse 32, 90571 Schwaig, DE
- (74) Tõnu Nelsas
AAA Patendibüroo OÜ

Tartu mnt 16, 10117 Tallinn, EE
Patendikirjelduse tõlke esitamise kuupäev 24.09.2008

- (51) **A61K 47/10 (2006.01)** (10) **E002451**
A61K 47/14 (2006.01)
A61K 47/26 (2006.01)
A61K 31/428 (2006.01)
A61K 31/506 (2006.01)
- (11) **EE-EP 1812072 B1**
- (30) 17.11.2004, EP, 04105843
18.11.2004, US, 628998 P
- (96) 16.11.2005, 05813663.1
- (97) 22.10.2008, EP 1812072
- (54) Bensotiasooli formulatsioonid ja nende kasutamine
- (73) ARES TRADING S.A.
Zone Industrielle de l'Ouriettaz, 1170 Aubonne, CH
- (72) ESPOSITO, Pierandrea
Via Lago S. Michele 12/B, I-10015 Ivrea, IT
CHICCO, Daniela
Stradale Ivrea-Cigliano 8, I-10010 Albiano d'Ivrea, IT
DONATI, Luca
Via Rubicone 5, I-63017 Porto San Giorgio, IT
LEONARDI, Andrea
Residence le Prieure, Rue Blaise Pascal 133, F-01630 Saint Genis Pouilly, FR
BERTERO, Stefania
10, avenue du Docteur Palluel, F-74160 Saint Julien en Genevois, FR
GOTTELAND, Jean-Pierre
285 Route de la Croisette, F-74160 Beaumont, FR
GAILLARD, Pascale
Domaine Prasle, 243 route du Fer à Cheval Bat C2, F-74160 Collonges sous Saleve, FR
JEANCLAUDE-ETTER, Isabelle
chemin des Mastelettes 5, CH-1293 Bellevue, CH
GRANDOLINI, Simone
VIA BELVEDERINO 8, I-06089 BRUFA DI TORGIANO, IT
MAIO, Mario
Viale Mannelli 26, I-00019 Tivoli, IT
- (74) Leevi Markus
Patendibüroo Käosaar & Co OÜ
Tähe 94, 50107 Tartu, EE
- Patendikirjelduse tõlke esitamise kuupäev 23.10.2008

- (51) **A61K 47/10 (2006.01)** (10) **E002452**
A61K 47/22 (2006.01)
A61K 47/02 (2006.01)
A61K 31/765 (2006.01)
- (11) **EE-EP 1567193 B1**
- (30) 25.10.2002, GB, 0224909
- (96) 24.10.2003, 03758361.4
- (97) 13.08.2008, EP 1567193
- (54) Käärsoolt puhastavad koostised
- (73) Norgine Europe BV
Hogehilweg 7, 1101 CA Amsterdam Zuid-Oost, NL
- (72) Barras, Norman
c/o Norgine International Limited, New Road,

Tir Y Berth Hengoed, Mid Glamorgan, CF82 8SJ,
GB
Cox, Ian David
c/o Norgine International Limited, New Road,
Tir Y Berth Hengoed, Mid Glamorgan CF82 8SJ,
GB
(74) Leevi Markus
Patendibüroo Käosaar & Co OÜ
Tähe 94, 50107 Tartu, EE
Patendikirjelduse tõlke esitamise kuupäev 30.10.2008

(51) **A61K 47/38 (2006.01)** (10) **E002453**
A61K 38/18 (2006.01)
(11) **EE-EP 1441771 B1**
(30) 07.11.2001, US, 20010037369
(96) 25.10.2002, 02780626.4
(97) 10.09.2008, EP 1441771
(54) Pikendatud vabanemisega vesipõhised valgukompo-
sitsioonid
(73) Ortho-McNeil-Janssen Pharmaceuticals, Inc.
1125 Trenton-Harbourton Road, Titusville,
NJ 08560, US
(72) SHARMA, Basant
837 Bluestone Lane, Bridgewater, NJ 08807, US
JIN, Renzhe
44 McBride Way, Bridgewater, NJ 08807, US
RUDOLPH, Sunitha
3820 West Brandon Way, Doylestown, PA 18901,
US
CHEUNG, Wing, K.
21 Crosswood Way, Warren, NJ 07059, US
BEGUM, Selima
10 Sandalwood Drive, Edison, NJ 08820, US
KELLEY, Marian
21 John Drive, Annandale, NJ 08801, US
(74) Harald Tehver
Patendibüroo Turvaja OÜ
Liivalaia 22, 10118 Tallinn, EE
Patendikirjelduse tõlke esitamise kuupäev 08.10.2008

(51) **A61K 49/04 (2006.01)** (10) **E002454**
A61K 31/045 (2006.01)
A61K 47/38 (2006.01)
A61K 9/08 (2006.01)
(11) **EE-EP 1503803 B1**
(30) 07.05.2002, FR, 0205819
(96) 07.05.2003, 03752788.4
(97) 30.07.2008, EP 1503803
(54) Etanooli sisaldav süstitav ravimkompositsioon kasu-
tamiseks lülid vahelise ketta väljasopistumise korral
(73) Theron, Jacques
6, rue du Presbytère, 14123 Fleury sur Orne, FR
(72) THERON, Jacques
6, rue du Presbytère, F-14123 Fleury Sur Orne, FR
(74) Enn Urgas
Patendibüroo Turvaja OÜ
Liivalaia 22, 10118 Tallinn, EE
Patendikirjelduse tõlke esitamise kuupäev 23.09.2008

(51) **A61K 49/04 (2006.01)** (10) **E002455**
A61K 9/00 (2006.01)
A61K 31/565 (2006.01)
(11) **EE-EP 1729819 B1**
(30) 19.03.2004, EP, 04101151
(96) 14.03.2005, 05717030.0
(97) 02.07.2008, EP 1729819
(54) Röntgenpildil nähtav ravimiedastusseade
(73) N.V. Organon
Kloosterstraat 6, 5349 AB Oss, NL
(72) VEENSTRA, Harm
N.V. Organon, P.O. Box 20, 5340 BH Oss, NL
DE GRAAFF, Wouter
N.V. Organon, P.O. Box 20, 5340 BH Oss, NL
(74) Jüri Käosaar
Patendibüroo Käosaar & Co OÜ
Tähe 94, 50107 Tartu, EE
Patendikirjelduse tõlke esitamise kuupäev 24.09.2008

(51) **A61L 27/50 (2006.01)** (10) **E002456**
A61F 2/02 (2006.01)
C12N 11/02 (2006.01)
(11) **EE-EP 1667746 B1**
(30) 02.10.2003, SE, 0302599
(96) 04.10.2004, 04775510.3
(97) 20.08.2008, EP 1667746
(54) Biotehislik implantaat ja selle kasutamine ning
meetod sidekoe moodustumise riski vähendamiseks
pärast implanteerimist
(73) Tikomed AB
Box 81, 260 40 Viken, SE
(72) BRUCE, Adam
Karlfältsvägen 349, S-260 40 Viken, SE
BRUCE, Lars
Strandlyckevägen 35, S-260 40 Viken, SE
NILSSON, Bo
Stackmästarvägen 19, S-756 47 Uppsala, SE
KORSGREN, Olle
Tallmovägen 2A, S-756 45 Uppsala, SE
(74) Piret Niidas
OÜ Lasvet
Suurtüki 4a, 10133 Tallinn, EE
Patendikirjelduse tõlke esitamise kuupäev 15.10.2008

(51) **A61M 25/00 (2006.01)** (10) **E002457**
A61M 25/06 (2006.01)
A61M 5/162 (2006.01)
A61M 5/00 (2006.01)
(11) **EE-EP 1610854 B1**
(30) 08.04.2003, US, 461172 P
(96) 27.02.2004, 04715759.9
(97) 20.08.2008, EP 1610854
(54) Turvanõela ja kateetri sõlm
(73) Medex, Inc.
2231 Rutherford Road, Carlsbad, California 92008,
US
(72) McGURK, Joseph, P.
5806 West Fountain Circle, Mason, OH 45040, US
(74) Jürgen Toome

OÜ Lasvet
Suurtüki 4a, 10133 Tallinn, EE
Patendikirjelduse tõlke esitamise kuupäev 01.10.2008

-
- (51) **A61P 35/00 (2006.01)** (10) **E002458**
C07D 495/04 (2006.01)
A61K 31/4365 (2006.01)
- (11) **EE-EP 1753512 B1**
(30) 28.05.2004, EP, 04102413
01.09.2004, EP, 04104193
(96) 25.05.2005, 05749649.9
(97) 09.07.2008, EP 1753512
(54) Tetrahüdropüridotiofeenid
(73) 4SC AG
Am Klopferspitz 19 a, 82152 Planegg - Martinsried,
DE
- (72) PEKARI, Klaus
Vogteistr. 45, 88441 Mittelbiberach, DE
BAER, Thomas
Berggaessle 5, 78479 Reichenau, DE
BARTELS, Björn
Badener Str. 5-8, 78315 Radolfzell, DE
SCHMIDT, Mathias
Kornblumenweg 4, 78465 Konstanz, DE
BECKERS, Thomas
Aeschenweg 12, 78464 Konstanz, DE
- (74) Enn Urgas
Patendibüroo Turvaja OÜ
Liivalaia 22, 10118 Tallinn, EE
Patendikirjelduse tõlke esitamise kuupäev 06.10.2008

-
- (51) **A63F 3/06 (2006.01)** (10) **E002459**
G07C 15/00 (2006.01)
- (11) **EE-EP 1409094 B1**
(30) 20.07.2001, GB, 0117756
(96) 03.07.2002, 02745568.2
(97) 23.04.2008, EP 1409094
(54) Elektrooniline kaardikujuline mänguseade
(73) Electronic Game Card, Inc.
151 First Avenue, #65, New York, NY 10003, US
- (72) MCNALLY, Gordon
Fountain House, Park Street, Mayfair,
London W1K 7HG, GB
BENTLEY, John, Ransome
Gipps Farm, Spithurst Road, Barcombe, Near Lewes,
Sussex BN8 5EH, GB
- (74) Riho Pikkor
Patendibüroo Turvaja OÜ
Liivalaia 22, 10118 Tallinn, EE
Patendikirjelduse tõlke esitamise kuupäev 23.07.2008

-
- (51) **B01D 53/64 (2006.01)** (10) **E002460**
(11) **EE-EP 1732668 B1**
(30) 15.03.2004, BE, 200400136
(96) 14.03.2005, 05717024.3
(97) 16.07.2008, EP 1732668
(54) Meetod raskmetallide sisalduse vähendamiseks
suutsugaasides

- (73) S.A. LHOIST RECHERCHE ET
DEVELOPPEMENT
Rue Charles Dubois, 28,
1342 Ottignies-Louvain-La-Neuve, BE
- (72) GAMBIN, Amandine
Rue de l'Ognon, 19, F-70270 Ternuay, FR
LAUDET, Alain
Rue Théodore Baron 28, Bte 4, B-5000 Namur, BE
- (74) Jüri Käosaar
Patendibüroo Käosaar & Co OÜ
Tähe 94, 50107 Tartu, EE
Patendikirjelduse tõlke esitamise kuupäev 16.10.2008

-
- (51) **B01F 3/12 (2006.01)** (10) **E002461**
B01F 7/04 (2006.01)
B01F 15/02 (2006.01)
B01F 15/00 (2006.01)
B28C 5/08 (2006.01)
B28C 5/12 (2006.01)
- (11) **EE-EP 1688176 B1**
(30) 03.02.2005, DE, 102005005394
(96) 03.02.2006, 06090022.2
(97) 07.05.2008, EP 1688176
(54) Pumpamis- ja segamiseade pulbrilise ja voolava
keskkonna jaoks ning süsteem ehitusotstarbelise
pastataolise massi valmistamiseks
- (73) alsecco GmbH & Co KG
Kupferstrasse 50, 36208 Wildeck-Richelsdorf, DE
- (72) Autori andmeid ei avalikustata
- (74) Jürgen Toome
OÜ Lasvet
Suurtüki 4a, 10133 Tallinn, EE
Patendikirjelduse tõlke esitamise kuupäev 07.08.2008

-
- (51) **B05B 1/18 (2006.01)** (10) **E002462**
(11) **EE-EP 1827705 B1**
(30) 01.12.2004, DE, 102004059329
(96) 30.11.2005, 05814361.1
(97) 09.07.2008, EP 1827705
(54) Dušišöel sanitaarduši jaoks
- (73) Hansgrohe AG
Auestrasse 5-9, 77761 Schiltach, DE
- (72) SCHORN, Franz
Hansgrohestrasse 18, 77761 Schiltach, DE
- (74) Heinu Koitel
Patendi- & Kaubamärgibüroo Koitel OÜ
Tartu mnt 65, 10115 Tallinn, EE
Patendikirjelduse tõlke esitamise kuupäev 10.09.2008

-
- (51) **B05B 3/04 (2006.01)** (10) **E002463**
(11) **EE-EP 1654070 B1**
(30) 14.08.2003, FR, 0309944
(96) 11.08.2004, 04786302.2
(97) 18.06.2008, EP 1654070
(54) Pöörlev otsak
- (73) GUERINEAU, Stéphane
45, La Daunière, 85600 St Georges de Montaigu,
FR

- (72) GUERINEAU, Stéphane
45, La Daunière, 85600 St Georges de Montaigu,
FR
- (74) Jüri Käosaar
Patendibüroo Käosaar & Co OÜ
Tähe 94, 50107 Tartu, EE
- Patendikirjelduse tõlke esitamise kuupäev 18.09.2008

-
- (51) **B09B 3/00 (2006.01)** (10) **E002464**
A61L 11/00 (2006.01)
- (11) **EE-EP 1509343 B1**
- (30) 03.05.2002, GB, 0210207
- (96) 02.05.2003, 03727632.6
- (97) 26.12.2007, EP 1509343
- (54) Kommunaaljätmete töötlemine
- (73) Porter, Andrew Leonard John
Long Acre, Moss Lane, Wrightington, Wigan,
Lancashire WN6 9PB, GB
Johnson, Christine
The Whitehouse, Moss Lane, Wrightington, Wigan,
Lancashire WN6 9PB, GB
Lees, Tony
Market Place, Adlington, Lancashire PR7 4EZ, GB
Fitton, Paul Anthony
Market Place, Adlington, Lancashire PR7 4EZ, GB
- (72) Porter, John Alan (surnud), GB
Lees, Tony
Market Place, Adlington, Lancashire PR7 4EZ, GB
Fitton, Paul Anthony
Market Place, Adlington, Lancashire PR7 4EZ, GB
- (74) Tõnu Nelsas
AAA Patendibüroo OÜ
Tartu mnt 16, 10117 Tallinn, EE
- Patendikirjelduse tõlke esitamise kuupäev 26.03.2008

-
- (51) **B22F 9/20 (2006.01)** (10) **E002465**
B22F 1/00 (2006.01)
C22C 1/04 (2006.01)
- (11) **EE-EP 1761352 B1**
- (30) 24.06.2004, US, 582579 P
- (96) 21.06.2005, 05761036.2
- (97) 13.08.2008, EP 1761352
- (54) Parendatud füüsikaliste ja elektriliste omadustega
klapimetallpulbrite tootmine
- (73) H.C. Starck Inc.
45 Industrial Place, Newton, MA 02461, US
- (72) LANIN, Leonid, L.
24 Lorimer Road, Belmont, MA 02478-1043, US
CONLON, Anastasia, M.
27 Century Lane, Canton, MA 02021, US
ALBARELLI, Michael, J.
105 Gulliver Street, Milton, MA 02186-3114, US
- (74) Riho Pikkor
Patendibüroo Turvaja OÜ
Liivalaia 22, 10118 Tallinn, EE
- Patendikirjelduse tõlke esitamise kuupäev 28.10.2008

- (51) **B27M 3/00 (2006.01)** (10) **E002466**
- (11) **EE-EP 1762353 B1**
- (30) 13.09.2005, AT, 15042005
- (96) 29.08.2006, 06450116.6
- (97) 30.07.2008, EP 1762353
- (54) Laminaatprofiili pressimise süsteem
- (73) Springer Maschinenfabrik AG
Hans-Springer-Strasse 2, 9360 Friesach, AT
- (72) Fercher, Michael
Hans-Springer-Strasse 2, 9360 Friesach, AT
- (74) Riho Pikkor
Patendibüroo Turvaja OÜ
Liivalaia 22, 10118 Tallinn, EE
- Patendikirjelduse tõlke esitamise kuupäev 16.10.2008

-
- (51) **B29C 33/60 (2006.01)** (10) **E002467**
C08K 5/098 (2006.01)
- (11) **EE-EP 1864778 B1**
- (30) 09.09.2006, DE, 102006026870
- (96) 26.05.2007, 07010555.6
- (97) 30.07.2008, EP 1864778
- (54) Pinnakäitlusaine ja selle kasutamine polüuretaanist
vormitud toodete valmistamisel
- (73) Evonik Goldschmidt GmbH
Goldschmidtstrasse 100, 45127 Essen, DE
- (72) Henning, Torsten
Gartenweg 2, 19057 Schwerin, DE
- (74) Enn Urgas
Patendibüroo Turvaja OÜ
Liivalaia 22, 10118 Tallinn, EE
- Patendikirjelduse tõlke esitamise kuupäev 10.10.2008

-
- (51) **B29C 44/32 (2006.01)** (10) **E002468**
B30B 5/06 (2006.01)
- (11) **EE-EP 1597049 B1**
- (30) 05.06.2002, FI, 20021078
- (96) 04.06.2003, 03727551.8
- (97) 02.07.2008, EP 1597049
- (54) Meetod ja seade kiududega tugevdatud plaaditaoliste
toodete valmistamiseks
- (73) Selvaag SpinOff AS
Loerenvangen 22, 0512 Oslo, NO
- (72) BLOMQVIST, Mikael
Kontti 2 B, FIN-02130 Espoo, FI
MOON, David
Hazelbank, Muckleford, Dorchester DT2 9SW, GB
- (74) Andres Mutt
OÜ Lasvet
Suurtüki 4a, 10133 Tallinn, EE
- Patendikirjelduse tõlke esitamise kuupäev 30.09.2008

-
- (51) **B29C 53/58 (2006.01)** (10) **E002469**
B29C 47/10 (2006.01)
F16L 9/16 (2006.01)
- (11) **EE-EP 1691967 B1**
- (30) 24.11.2003, DE, 10355073
- (96) 09.11.2004, 04797727.7
- (97) 02.07.2008, EP 1691967

- (54) Seade ja meetod mähitud kiuga toru valmistamiseks ning mähitud kiuga toru
- (73) KRAH AG
Betzdorfer Strasse, 57520 Schutzbach, DE
- (72) KRAH, Karl-Heinz
Schneisenbach 45, 57567 Daaden, DE
BERGER, Adolf
Am Schiefelhof 2, 53797 Lohmar-Heide, DE
- (74) Jüri Käosaar
Patendibüroo Käosaar & Co OÜ
Tähe 94, 50107 Tartu, EE
- Patendikirjelduse tõlke esitamise kuupäev 30.09.2008

- (51) **B29C 65/80 (2006.01)** (10) **E002470**
B29C 65/02 (2006.01)
B65B 3/02 (2006.01)
B65B 43/50 (2006.01)
- (11) **EE-EP 1737645 B1**
- (96) 25.03.2004, 04723305.1
- (97) 13.08.2008, EP 1737645
- (54) Teisaldustähttratas, täpsemalt painduvate mahutite jaoks ning meetod nimetatud mahutite jahutamiseks
- (73) INDAG Gesellschaft für Industriebedarf mbH & Co. Betriebs KG
Rudolf-Wild-Strasse 107-115, 69214 Eppelheim, DE
- (72) FURLOTTI, Filippo
Via Calatafimi, 10, I-43100 Parma, IT
- (74) Jürgen Toome
OÜ Lasvet
Suurtüki 4a, 10133 Tallinn, EE
- Patendikirjelduse tõlke esitamise kuupäev 16.09.2008

- (51) **B41J 2/175 (2006.01)** (10) **E002471**
- (11) **EE-EP 1504908 B1**
- (30) 08.08.2003, JP, 2003290728
08.08.2003, JP, 2003290713
30.01.2004, JP, 2004023686
30.06.2004, JP, 2004194203
30.06.2004, JP, 2004194236
- (96) 06.08.2004, 04018763.5
- (97) 24.09.2008, EP 1504908
- (54) Vedeliku mahuti
- (73) Seiko Epson Corporation
4-1, Nishi-Shinjuku 2-chome, Shinjuku-ku, Tokyo 163-0811, JP
- (72) Kimura, Hitotoshi
Seiko Epson Corp. 3-5, Owa 3-chome, Suwa-shi, Nagano 392-8502, JP
Ishizawa, Taku
Seiko Epson Corp. 3-5, Owa 3-chome, Suwa-shi, Nagano 392-8502, JP
Shinada, Satoshi
Seiko Epson Corp. 3-5, Owa 3-chome, Suwa-shi, Nagano 392-8502, JP
Seino, Takeo
Seiko Epson Corp. 3-5, Owa 3-chome, Suwa-shi, Nagano 392-8502, JP
- (74) Jürgen Toome

OÜ Lasvet
Suurtüki 4a, 10133 Tallinn, EE
Patendikirjelduse tõlke esitamise kuupäev 27.10.2008

- (51) **B60L 9/30 (2006.01)** (10) **E002472**
- (11) **EE-EP 1420976 B1**
- (30) 31.08.2001, EP, 01870188
- (96) 01.08.2002, 02759941.4
- (97) 11.06.2008, EP 1420976
- (54) Erinevate pingetega toiteallikas raudteesõidukile
- (73) ALSTOM BELGIUM S.A.
50-52 Rue Cambier Dupret, 6001 Charleroi, BE
- (72) COLASSE, Alexis
Rue des Fougères 10, B-5100 JAMBES, BE
DELECLUSE, Christophe
Avenue Bozière 3, B-7500 TOURNAI, BE
MAFFEI, Raphael
Rue de la Gade 142, B-7141 CARNIERES, BE
- (74) Tõnu Nelsas
AAA Patendibüroo OÜ
Tartu mnt 16, 10117 Tallinn, EE
- Patendikirjelduse tõlke esitamise kuupäev 10.09.2008

- (51) **B60P 3/42 (2006.01)** (10) **E002473**
- (11) **EE-EP 1848610 B1**
- (30) 24.01.2005, NL, 1028100
- (96) 18.01.2006, 06716580.3
- (97) 24.09.2008, EP 1848610
- (54) Seade ja meetod vedelike transportimiseks
- (73) Albers Alligator Projekten B.V.
Nude 37b, 6702 DK Wageningen, NL
- (72) ALBERS, Hendrikus, Johannes, Maria
Papenpad 13, NL-6705 AW Wagenigen, NL
- (74) Riho Pikkor
Patendibüroo Turvaja OÜ
Liivalaia 22, 10118 Tallinn, EE
- Patendikirjelduse tõlke esitamise kuupäev 17.10.2008

- (51) **B61B 13/04 (2006.01)** (10) **E002474**
- (11) **EE-EP 1781521 B1**
- (30) 16.07.2004, BR, PI0402777
- (96) 18.07.2005, 05758943.4
- (97) 18.06.2008, EP 1781521
- (54) Monorelss-sõiduk
- (73) De Siqueira Indio Da Costa, Luiz Augusto
Rua Pinheiro Guimaraes 101 Botafogo, 22281-080 Rio de Janeiro RJ, BR
- (72) De Siqueira Indio Da Costa, Luiz Augusto
Rua Pinheiro Guimaraes 101 Botafogo, 22281-080 Rio de Janeiro RJ, BR
- (74) Tõnu Nelsas
AAA Patendibüroo OÜ
Tartu mnt 16, 10117 Tallinn, EE
- Patendikirjelduse tõlke esitamise kuupäev 16.09.2008

- (51) **B65B 43/30 (2006.01)** (10) **E002475**
- (11) **EE-EP 1751007 B1**

(96) 14.04.2004, 04727365.1
 (97) 03.09.2008, EP 1751007
 (54) Painduvate mahutite avamise seade
 (73) INDAG Gesellschaft für Industriebedarf mbH & Co.
 Betriebs KG
 Rudolf-Wild-Strasse 107-115, 69214 Eppelheim,
 DE
 (72) FURLOTTI, Filippo
 Via Calatafimi, 10, I-43100 Parma, IT
 (74) Jürgen Toome
 OÜ Lasvet
 Suurtüki 4a, 10133 Tallinn, EE
 Patendikirjelduse tõlke esitamise kuupäev 07.10.2008

(96) 25.08.2006, 06791651.0
 (97) 08.10.2008, EP 1924510
 (54) Inertsete vahekihtidega vahvlivial
 (73) LTS LOHMANN Therapie-Systeme AG
 Lohmannstrasse 2, 56626 Andernach, DE
 (72) ASMUSSEN, Bodo
 Im Schlossgarten 10, 56170 Bendorf, DE
 KRUMME, Markus
 9 Rose Way, Randolph, NJ 07869, US
 (74) Riho Pikkor
 Patendibüroo Turvaja OÜ
 Liivalaia 22, 10118 Tallinn, EE
 Patendikirjelduse tõlke esitamise kuupäev 27.10.2008

(51) **B65B 55/02 (2006.01)** (10) **E002476**
B65B 55/06 (2006.01)
A23C 3/027 (2006.01)
A23L 2/46 (2006.01)
B65B 3/04 (2006.01)
 (11) **EE-EP 1747997 B1**
 (96) 28.07.2005, 05016444.1
 (97) 17.09.2008, EP 1747997
 (54) Täiteseade ja -meetod
 (73) INDAG Gesellschaft für Industriebedarf mbH & Co.
 Betriebs KG
 Rudolf-Wild-Strasse 107-115, 69214 Eppelheim,
 DE
 (72) Autori andmeid ei avalikustata
 (74) Jürgen Toome
 OÜ Lasvet
 Suurtüki 4a, 10133 Tallinn, EE
 Patendikirjelduse tõlke esitamise kuupäev 31.10.2008

(51) **B65D 71/40 (2006.01)** (10) **E002479**
B65D 71/42 (2006.01)
B65D 71/46 (2006.01)
 (11) **EE-EP 1773680 B1**
 (30) 14.05.2004, GB, 0410810
 (96) 13.05.2005, 05749549.1
 (97) 09.07.2008, EP 1773680
 (54) Pudelihoidikutega pakend
 (73) MeadWestvaco Packaging Systems LLC
 11013 West Broad Street, Glen Allen, VA 23060,
 US
 (72) Bakx, Martinus, C, M
 Patijnweg 74, 4416 LS Goes, NL
 (74) Andres Mutt
 OÜ Lasvet
 Suurtüki 4a, 10133 Tallinn, EE
 Patendikirjelduse tõlke esitamise kuupäev 08.10.2008

(51) **B65D 25/38 (2006.01)** (10) **E002477**
 (11) **EE-EP 1681242 B1**
 (30) 14.01.2005, DK, 200500073
 (96) 13.01.2006, 06388003.3
 (97) 16.07.2008, EP 1681242
 (54) Anum
 (73) Superfos A/S
 Spotorno Allé 8, 2630 Taastrup, DK
 (72) Vuillot, Jean-Marc
 428, route de Tournus, 71290 Cuisery, FR
 Meyer-Guenderoth, Horst
 Teiser Strasse 17, 90610 Winkelhaid, DE
 Stensböl, Michael
 Evavej 21, 3500 Værløse, DK
 Pudselykke, Lars
 Blomsterhaven 9b, 4300 Holbæk, DK
 (74) Riho Pikkor
 Patendibüroo Turvaja OÜ
 Liivalaia 22, 10118 Tallinn, EE
 Patendikirjelduse tõlke esitamise kuupäev 16.10.2008

(51) **B65D 81/00 (2006.01)** (10) **E002480**
A47J 31/06 (2006.01)
 (11) **EE-EP 1775234 B1**
 (96) 14.10.2005, 05109566.9
 (97) 30.07.2008, EP 1775234
 (54) Kapsel joogi valmistamiseks joogimasinas
 (73) Nestec S.A.
 Avenue Nestlé 55, 1800 Vevey, CH
 (72) OZANNE, Matthieu
 Au Jordil, 1846 Chessel, CH
 (74) Jüri Käosaar
 Patendibüroo Käosaar & Co OÜ
 Tähe 94, 50107 Tartu, EE
 Patendikirjelduse tõlke esitamise kuupäev 02.10.2008

(51) **B65D 57/00 (2006.01)** (10) **E002478**
B65D 83/08 (2006.01)
 (11) **EE-EP 1924510 B1**
 (30) 07.09.2005, DE, 102005042374

(51) **B65D 81/38 (2006.01)** (10) **E002481**
B65D 3/22 (2006.01)
B29C 65/02 (2006.01)
 (11) **EE-EP 1712490 B1**
 (30) 15.04.2005, US, 672195 P
 (96) 01.09.2005, 05019031.3
 (97) 09.07.2008, EP 1712490
 (54) Isoleeriv mahuti ja selle valmistamise meetod
 (73) SEDA S.p.A.
 Corso Salvatore d'Amato 84,
 I-80022 Arzano-Napoli, IT

(72) D'Amato, Gianfranco
Corso Salvatore D'Amato 84, 80022 Arzano Napoli,
IT
(74) Andres Mutt
OÜ Lasvet
Suurtüki 4a, 10133 Tallinn, EE
Patendikirjelduse tõlke esitamise kuupäev 08.10.2008

(51) **B65G 45/12 (2006.01)** (10) **E002482**
B29C 70/68 (2006.01)

(11) **EE-EP 1851143 B1**
(30) 07.10.2005, SE, 0502200
(96) 09.10.2006, 06799742.9
(97) 13.08.2008, EP 1851143
(54) Kaabitsa tera ja selle valmistamise meetod
(73) Metso Minerals (Wear Protection) AB
Box 74, 231 21 Trelleborg, SE
(72) ABRAHAM, Robert
Äppelstigen 8, 231 55 Trelleborg, SE
GRÖNVALL, Lars
Granlundagatan 17A, 231 55 Trelleborg, SE
(74) Tõnu Nelsas
AAA Patendibüroo OÜ
Tartu mnt 16, 10117 Tallinn, EE
Patendikirjelduse tõlke esitamise kuupäev 30.10.2008

(51) **B65G 47/71 (2006.01)** (10) **E002483**
B65G 47/84 (2006.01)

(11) **EE-EP 1882651 B1**
(96) 27.07.2006, 06015728.6
(97) 17.09.2008, EP 1882651
(54) Seade ja meetod esemete voo jagamiseks
(73) INDAG Gesellschaft für Industriebedarf mbH & Co.
Betriebs KG
Rudolf-Wild-Strasse 107-115, 69214 Eppelheim,
DE
(72) Wild, Hans-Peter
Rudolf-Wild-Strasse 107-115, 69214 Eppelheim,
DE
Kraft, Eberhard
Hebelstrasse 1, 74924 Neckarbischofsheim, DE
Lechert, Frank
Am Pilgerhaus 7, 69469 Weinheim, DE
(74) Jürgen Toome
OÜ Lasvet
Suurtüki 4a, 10133 Tallinn, EE
Patendikirjelduse tõlke esitamise kuupäev 29.10.2008

(51) **B65G 47/90 (2006.01)** (10) **E002484**
B65G 47/91 (2006.01)
B66C 1/00 (2006.01)

(11) **EE-EP 1882652 B1**
(96) 26.07.2006, 06015627.0
(97) 16.07.2008, EP 1882652
(54) Haardeseade
(73) INDAG Gesellschaft für Industriebedarf mbH & Co.
Betriebs KG
Rudolf-Wild-Strasse 107-115, 69214 Eppelheim,

DE
(72) Wild, Hans-Peter, Dr.
Rudolf-Wild-Strasse 107-115, 69214 Eppelheim,
DE
Kraft, Eberhard
Hebelstrasse 1, 74924 Neckarbischofsheim, DE
Lechert, Frank
Am Pilgerhaus 7, 69469 Weinheim, DE

(74) Jürgen Toome
OÜ Lasvet
Suurtüki 4a, 10133 Tallinn, EE
Patendikirjelduse tõlke esitamise kuupäev 09.09.2008

(51) **B66B 11/02 (2006.01)** (10) **E002485**
F24F 7/06 (2006.01)
F24F 11/00 (2006.01)

(11) **EE-EP 1890956 B1**
(30) 13.06.2005, LU, 91175
(96) 24.05.2006, 06763266.1
(97) 03.09.2008, EP 1890956
(54) Meetod ja süsteem soojusenergia haldamiseks
tösteseadmestiku šahtiga hoones
(73) Royal AFC S.A.
8 Schlassstrooss, 6660 Luxembourg, LU
(72) HEIN, Carlo
Route de Wasserbillig, 35, L-6686 Mertert, LU
HEIN, Mike
Schlassstrooss, 8, L-6660 Born, LU
(74) Jürgen Toome
OÜ Lasvet
Suurtüki 4a, 10133 Tallinn, EE
Patendikirjelduse tõlke esitamise kuupäev 13.10.2008

(51) **C03C 8/14 (2006.01)** (10) **E002486**
C09D 5/38 (2006.01)
C04B 41/51 (2006.01)
C03C 17/06 (2006.01)
B44C 1/16 (2006.01)
C09D 179/02 (2006.01)
B44C 1/10 (2006.01)
C03C 8/10 (2006.01)

(11) **EE-EP 1559693 B1**
(30) 17.12.2003, DE, 10359448
06.04.2004, DE, 102004017335
(96) 23.11.2004, 04027737.8
(97) 18.06.2008, EP 1559693
(54) Väärismetalli preparaadid otseseks ja kaudseks
sõeltrükiks
(73) W.C. Heraeus GmbH
Heraeusstrasse 12-14, 63450 Hanau, DE
(72) Landgraf, Günter Dr.
Willstädter Strasse 20, 63454 Hanau, DE
Wissel, Sabine
Gabelsberger Strasse 10, 63796 Kahl am Main, DE
Wenzel, Patrick
Zur Holzweise 2, 63808 Haibach, DE
Lukas, Annette
Jahnstrasse 12, 63517 Rodenbach, DE
Werner, Günter

Leimenstrasse 33, 63450 Hanau, DE
 Duchac, Johann
 Hermann-Löns-Strasse 7, 63477 Maintal, DE
 (74) Heinu Koitel
 Patendi- & Kaubamärgibüroo Koitel OÜ
 Tartu mnt 65, 10115 Tallinn, EE
 Patendikirjelduse tõlke esitamise kuupäev 10.09.2008

(51) **C07C 49/733 (2006.01)** (10) **E002487**
C07C 49/743 (2006.01)
C07C 69/013 (2006.01)
A61K 31/122 (2006.01)
A61K 31/215 (2006.01)
A61P 25/28 (2006.01)
 (11) **EE-EP 1497250 B1**
 (30) 23.04.2002, IT, MI20020872
 (96) 18.04.2003, 03718778.8
 (97) 13.08.2008, EP 1497250
 (54) Hüperforiini derivaadid, nende kasutamine ja neid sisaldavad preparaadid
 (73) INDENA S.p.A.
 Viale Ortles, 12, 20139 Milano, IT
 (72) BOMBARDELLI, Ezio
 Via Val di Sole, 22, I-20141 Milano, IT
 MORAZZONI, Paolo
 Viale Ortles, 12, I-20139 Milano, IT
 RIVA, Antonella
 Viale Ortles, 12, I-20139 Milano, IT
 FUZZATI, Nicola
 Viale Ortles, 12, I-20139 Milano, IT
 (74) Enn Urgas
 Patendibüroo Turvaja OÜ
 Liivalaia 22, 10118 Tallinn, EE
 Patendikirjelduse tõlke esitamise kuupäev 23.10.2008

(51) **C07C 51/08 (2006.01)** (10) **E002488**
C07C 61/29 (2006.01)
 (11) **EE-EP 1565421 B1**
 (30) 20.11.2002, US, 427981 P
 (96) 07.11.2003, 03758601.3
 (97) 23.07.2008, EP 1565421
 (54) Indaan-1,3-dikarboksüülhappe valmistamise meetod
 (73) Pfizer Products Inc.
 Eastern Point Road, Groton, CT 06340, US
 (72) ARPIN, Patric
 20 Cote-Des-Pin, Sorel-Tracy, Quebec J3R 4H8, CA
 GUZMAN, Mark, Christopher
 Pfizer Global R & D, 3565 General Atomics Court,
 San Diego, CA 92121, CA
 WATSON, Timothy James Norman
 Pfizer Global R & D, Eastern Point Rd, Groton,
 CT 06340, US
 (74) Heinu Koitel
 Patendi- & Kaubamärgibüroo Koitel OÜ
 Tartu mnt 65, 10115 Tallinn, EE
 Patendikirjelduse tõlke esitamise kuupäev 10.09.2008

(51) **C07C 209/00 (2006.01)** (10) **E002489**
 (11) **EE-EP 1651590 B1**
 (30) 21.07.2003, HU, 0302275
 (96) 19.07.2004, 04743737.1
 (97) 30.07.2008, EP 1651590
 (54) Meetod imiini vaheühendi valmistamiseks
 (73) EGIS Gyógyszergyár Nyilvánosan Működő
 Részvénytársaság
 Kereszturi ut 30-38, 1106 Budapest, HU
 (72) BARKÓCZY, József
 Szirom u. 4-6/B, H-1016 Budapest, HU
 KÓTAY NAGY, Péter
 Nagymezo u. 73, H-2600 Vác, HU
 SIMIG, Gyula
 Hollósy Simon u. 25, H-1126 Budapest, HU
 JÁKFALVI, Elemér
 Kossuth Lajos ut 54, H-1161 Budapest, HU
 GREGORN BOROS, Livia
 Vágóhid utca 7, H-2141 Csömör, HU
 KRASZNAI, György
 XIII utca 38, H-1172 Budapest, HU
 VERECZKEYNÉ DONÁTH, Györgyi
 San Marco u. 52, H-1034 Budapest, HU
 NAGY, Kálmán
 Turista u. 2/A, H-1025 Budapest, HU
 MÉMETH, Norbert
 Uttörö utca 26/B, H-9400 Sopron, HU
 (74) Jüri Käosaar
 Patendibüroo Käosaar & Co OÜ
 Tähe 94, 50107 Tartu, EE
 Patendikirjelduse tõlke esitamise kuupäev 27.10.2008

(51) **C07C 213/00 (2006.01)** (10) **E002490**
C07C 215/64 (2006.01)
 (11) **EE-EP 1451143 B1**
 (30) 04.12.2001, US, 334953 P
 (96) 03.12.2002, 02804479.0
 (97) 06.08.2008, EP 1451143
 (54) O-desmetüülvenlafaksiini valmistamise meetodid
 (73) Wyeth
 Five Giralda Farms, Madison, NJ 07940-0874, US
 (72) WEBER, Beat, Theodor
 Wiesenstrasse 4, CH-4800 Zofingen, CH
 (74) Tõnu Nelsas
 AAA Patendibüroo OÜ
 Tartu mnt 16, 10117 Tallinn, EE
 Patendikirjelduse tõlke esitamise kuupäev 28.10.2008

(51) **C07C 229/30 (2006.01)** (10) **E002491**
C07C 229/48 (2006.01)
C07C 237/24 (2006.01)
C07C 323/12 (2006.01)
A61K 31/10 (2006.01)
A61K 31/165 (2006.01)
A61K 31/196 (2006.01)
A61K 31/197 (2006.01)
A61K 31/216 (2006.01)
A61P 37/06 (2006.01)
 (11) **EE-EP 1650186 B1**

- (96) 22.10.2004, 04292517.2
 (97) 04.06.2008, EP 1650186
 (54) Uudsed dikarboksüülhappe derivaadid
 (73) BIOPROJET
 30, rue des Francs-Bourgeois, 75003 Paris, FR
 Sun Pharmaceutical Industries Ltd
 Sparc, Akota Road, Akota, Baroda, 390020 Gujarat,
 IN
 (72) Capet, Marc
 Les Petites Rivieres, 35520 Melesse, FR
 Levoine, Nicolas
 58, avenue du General de Gaulle, 35310 Mordelles,
 FR
 Berrebi-Bertrand, Isabelle
 11, rue de Vergeal, 35740 Pace, FR
 Poupardin, Olivia
 1, allée de la Peupleraie, 35830 Betton, FR
 Robert, Philippe
 9, chemin de la Reine Iseult, 35740 Pace, FR
 Schwartz, Jean-Charles
 9, villa Seurat, 75014 Paris, FR
 Lecomte, Jeanne-Marie
 30, rue des Francs Bourgeois, 75003 Paris, FR
 Rajamannar, Thennati
 G-114, G-Tower, Avishkar Complex,
 Old Padra Road, Baroda 390 015, IN
 Pal, Ranjan Kumar
 A/4 Shreeji Park Duplex, Opp. L&T Colony,
 B/H Nandanvan Society, New Sama Road,
 Baroda 390008, IN
 Samanta, Biswajit
 46, Rajpath Society, Old Padra Road,
 Baroda 390 015, IN
 Jivani, Jignesh K
 17 B Ajay Colony-Near Delux Society-
 NIZAMPURA, Baroda 390 002, IN
 Panchal, Bhavesh M.
 20 Gokul Park - B/H Govardhan society- Opp. APC,
 Vallabh Vidyanagar 388120, IN
 Bhatt, Isha H.
 A/3, Satkar Society, Near Jyotipark Society-Water
 Tank Road- Karelibaug, Baroda 390018, IN
 Aradhya, Jayraj D.
 E/58, Ayodhyanagar Society-V.I.P. Rd. - Karelibaug,
 Baroda 390018, IN
 (74) Tõnu Nelsas
 AAA Patendibüroo OÜ
 Tartu mnt 16, 10117 Tallinn, EE
 Patendikirjelduse tõlke esitamise kuupäev 02.10.2008
-
- (51) **C07C 323/66 (2006.01)** (10) **E002492**
A61K 31/185 (2006.01)
A61K 31/255 (2006.01)
A61P 9/12 (2006.01)
 (11) **EE-EP 1525188 B1**
 (30) 16.07.2002, FR, 0208977
 20.03.2003, FR, 0303425
 (96) 16.07.2003, 03753648.9
 (97) 09.07.2008, EP 1525188
 (54) 4,4'-ditiobis-(3-aminobutaan-1-sulfonaatide) uued
- derivaadid ja neid sisaldavad kompositsioonid
 (73) INSTITUT NATIONAL DE LA SANTE ET DE LA
 RECHERCHE MEDICALE (INSERM)
 101, rue de Tolbiac, 75654 Paris Cédex 13, FR
 (72) FOURNIE-ZALUSKI, Marie-Claude
 16, avenue de Bouvines, F-75011 Paris, FR
 LLORENS-CORTES, Catherine
 9, avenue de la Promenade,
 F-91440 Bures sur Yvette, FR
 ROQUES, Bernard, P.
 38, rue Cabanis, F-75014 Paris, FR
 CORVOL, Pierre
 88, rue de Sèvres, F-75007 Paris, FR
 (74) Piret Niidas
 OÜ Lasvet
 Suurtüki 4a, 10133 Tallinn, EE
 Patendikirjelduse tõlke esitamise kuupäev 09.10.2008
-
- (51) **C07D 201/00 (2006.01)** (10) **E002493**
 (11) **EE-EP 1678130 B1**
 (30) 17.10.2003, DE, 10348298
 (96) 14.10.2004, 04817204.3
 (97) 20.08.2008, EP 1678130
 (54) Amidometüül-asendatud 2-(4-sulfonüülamino)-3-
 hüdroksü-3,4-dihüdro-2H-kromeen-6-üüli derivaadid
 ja neid ühendeid sisaldavad ravimid
 (73) Solvay Pharmaceuticals GmbH
 Hans-Böckler-Allee 20, 30173 Hannover, DE
 (72) SYKES, David
 82 Orwell Drive Didcot, Oxfordshire OX11 7RY,
 GB
 MOLONEY, Brian
 2 Crookdale Beck Didcot, Oxfordshire OX11 7US,
 GB
 MARRISON, Lester
 69 Balliol Drive Didcot, Oxfordshire OX11 9RH,
 GB
 ZIEGLER, Dieter
 Müggenwinkel 44, 30966 Hemmingen, DE
 MLINARIC, Michael
 Brockfeld 58, 30539 Hannover, DE
 BOECKER, Christiane
 Brandestr. 10, 30519 Hannover, DE
 BRUECKNER, Reinhard
 Homburgweg 8, 30559 Hannover, DE
 WESKE, Michael
 Pahlberg 7, 31303 Burgdorf, DE
 WITTE, Klaus
 Stolzeinstr. 40, 30171 Hannover, DE
 FISCHER, Yvan
 Pappelstr. 17, 30890 Barsinghausen, DE
 (74) Ljubov Kesselman
 OÜ Kesna
 Tedre 77-52, 10616 Tallinn, EE
 Patendikirjelduse tõlke esitamise kuupäev 30.09.2008
-
- (51) **C07D 207/273 (2006.01)** (10) **E002494**
C07D 211/76 (2006.01)
C07D 223/12 (2006.01)

- A61K 31/4412 (2006.01)**
A61K 31/4015 (2006.01)
A61K 31/55 (2006.01)
- (11) **EE-EP 1685103 B1**
(30) 21.11.2003, EP, 03026779
(96) 16.11.2004, 04819593.7
(97) 30.07.2008, EP 1685103
(54) 3-aminopürrolidooni derivaadid
(73) Newron Pharmaceuticals S.p.A.
Via Ludovico Ariosto, 21, 20091 Bresso, IT
- (72) THALER, Florian
Via F. Li Cervi, 4A, 21040 Gerenzano(VA), IT
SABIDO DAVID, Cibele, Maria
Via L. Ariosto, 21, I-20091 Bresso, IT
MAESTRONI, Sara
Via Rossini, 16A, 22078 Turate(CO), IT
RAVEGLIA, Luca, Francesco
c/o Nikem Research S.r.L. Via Zambelletti, 25,
I-20021 Baranzate Di Bollate, IT
SALVATI, Patricia
Via L. Ariosto, 21, I-20091 Bresso, IT
- (74) Enn Urgas
Patendibüroo Turvaja OÜ
Liivalaia 22, 10118 Tallinn, EE
Patendikirjelduse tõlke esitamise kuupäev 25.09.2008

- (51) **C07D 209/14 (2006.01)** (10) **E002495**
C07D 209/18 (2006.01)
C07D 401/12 (2006.01)
C07D 403/06 (2006.01)
C07D 209/12 (2006.01)
A61K 31/4045 (2006.01)
A61P 25/00 (2006.01)
- (11) **EE-EP 1581492 B1**
(30) 28.11.2002, IN, MA08842002
(96) 05.06.2003, 03735970.0
(97) 16.07.2008, EP 1581492
(54) Serotoniinireseptori suhtes afiinsust omavad
N-arüülsulfonüül-3- asendatud indoolid, nende
valmistamise meetod ja neid sisaldavad farmatseuti-
lised kompositsioonid
- (73) Suven Life Sciences Limited
Serene Chambers, Road No. 7, Banjara Hills,
Hyderabad 500 034 (Andra Pradesh), IN
- (72) RAMAKRISHNA, Venkata Satya Nirogi
Serene Chambers, Road No. 7, Banjara Hills,
Hyderabad-500 034, Andra Pradesh, IN
SHIRSATH, Vikas Shreekrishna
Serene Chambers, Road No. 7, Banjara Hill,
Hyderabad-500 034, Andra Pradesh, IN
KAMBHAMPATI, Rama Sastri
Serene Chambers, Road No. 7, Banjara Hill,
Hyderabad-500 034, Andra Pradesh, IN
RAO, Venkata, Satya Veerabhadra Vadlamudi
Serene Chambers, Road No. 7, Banjara Hills,
Hyderabad-500 034, Andra Pradesh, IN
JASTI, Venkateswarlu
Serene Chambers Road No. 7, Banjara Hills,
Hyderabad-500 034, Andra Pradesh, IN
- (74) Piret Niidas

OÜ Lasvet
Suurtüki 4a, 10133 Tallinn, EE
Patendikirjelduse tõlke esitamise kuupäev 06.10.2008

- (51) **C07D 213/64 (2006.01)** (10) **E002496**
C07D 401/04 (2006.01)
- (11) **EE-EP 1671949 B1**
(30) 29.11.2001, US, 334168 P
31.05.2002, US, 384895 P
(96) 14.11.2002, 06110738.9
(97) 23.07.2008, EP 1671949
(54) Asendatud püridinüülamiinid
(73) Warner-Lambert Company LLC
235 East 42nd Street, New York, NY 10017, US
- (72) Kohrt, Jeffrey, Thomas
Pfizer Global Research and Development,
Ann Arbor Laboratories, 2800 Plymouth Road,
Ann Arbor, MI 48105, US
- (74) Raivo Koitel
Patendi- & Kaubamärgibüroo Koitel OÜ
Tartu mnt 65, 10115 Tallinn, EE
Patendikirjelduse tõlke esitamise kuupäev 23.09.2008

- (51) **C07D 231/14 (2006.01)** (10) **E002497**
A01N 43/56 (2006.01)
- (11) **EE-EP 1856054 B1**
(30) 02.03.2005, DE, 102005009458
(96) 21.02.2006, 06707100.1
(97) 17.09.2008, EP 1856054
(54) Pürasolüülkarboksaniiliidid
(73) Bayer CropScience AG
Alfred-Nobel-Strasse 50, 40789 Monheim, DE
- (72) DUNKEL, Ralf
9/11 Rue Pierre Du Pont, F-69001 Lyon, FR
ELBE, Hans-Ludwig
Dasnöckel 59, 42329 Wuppertal, DE
GREUL, Jörg Nico
Am Sandberg 30a, 42799 Leichlingen, DE
GAYER, Herbert
Sandstrasse 66, 40789 Monheim Am Rhein, DE
SEITZ, Thomas
Rietherbach 10b, 40764 Langenfeld, DE
DAHMEN, Peter
Altebrückerstr. 61, 41470 Neuss, DE
WACHENDORFF-NEUMANN, Ulrike
Oberer Markweg 85, 56566 Neuwied, DE
- (74) Piret Niidas
OÜ Lasvet
Suurtüki 4a, 10133 Tallinn, EE
Patendikirjelduse tõlke esitamise kuupäev 22.10.2008

- (51) **C07D 231/44 (2006.01)** (10) **E002498**
C07D 401/04 (2006.01)
A01N 43/56 (2006.01)
- (11) **EE-EP 1727805 B1**
(30) 15.03.2004, EP, 04006050
(96) 25.02.2005, 05715530.1
(97) 02.07.2008, EP 1727805

- (54) 1-fenüüli ja 1-püridüülpürasooli derivaadid ning nende kasutamine pestitsiididena
- (73) Merial Limited
3239 Satellite Blvd, Duluth, GA 30096-4640, US
- (72) SCHNATTERER, Stefan
Schillerring 10, 65795 Hattersheim, DE
CHOU, David, Teh-Wei
Joseph-Haydn-Strasse 18, 65812 Bad Soden, DE
KNAUF, Werner
Feichtmayrstrasse 7, 76646 Bruchsal, DE
JANS, Daniela
Schöne Aussicht 11, 61348 Bad Homburg v. d. H., DE
SEEGER, Karl
Schwalbenweg 9, 65719 Hofheim, Ts., DE
- (74) Juhan Hämmalov
OÜ Intels
Riia 11-3, 51010 Tartu, EE
- Patendikirjelduse tõlke esitamise kuupäev 26.09.2008

- CLARK, Michael, Philip
8941 Galecrest Drive, Maineville, OH 45039, US
- SABAT, Mark
7387 Mannix Court, San Diego, CA 92129, US
- GOLEBIEWSKI, Adam
10263 Fawncrest Ct., Loveland, OH 45140, US
- DE, Biswanath
11269 Cornell Woods Drive, Cincinnati, OH 45241, US
- BERBERICH, Stephen, Matthew
48 Wright Ct., Alexandria, KY 41001, US
- BOSCH, Gregory, Kent
7423 Wethersfield Dr., West Chester, OH 45069, US
- (74) Tõnu Nelsas
AAA Patendibüroo OÜ
Tartu mnt 16, 10117 Tallinn, EE
- Patendikirjelduse tõlke esitamise kuupäev 28.10.2008

- (51) **C07D 233/88 (2006.01)** (10) **E002499**
C07D 417/14 (2006.01)
A61K 31/4164 (2006.01)
A61P 25/28 (2006.01)
- (11) **EE-EP 1730119 B1**
- (30) 23.03.2004, US, 555623 P
- (96) 11.03.2005, 05708746.2
- (97) 25.06.2008, EP 1730119
- (54) Imidasoolühendid neurodegeneratiivsete haiguste raviks
- (73) Pfizer Products Inc.
Eastern Point Road, Groton, Connecticut 06340, US
- (72) BRODNEY, Michael, Aaron
Pfizer Global Res. & Dev., Eastern Point Road, Groton, CT 06340, US
COFFMAN, Karen, Jean
Pfizer Global Res. & Dev., Eastern Point Road, Groton, CT 06340, US
- (74) Raivo Koitel
Patendi- & Kaubamärgibüroo Koitel OÜ
Tartu mnt 65, 10115 Tallinn, EE
- Patendikirjelduse tõlke esitamise kuupäev 25.09.2008

- (51) **C07D 249/06 (2006.01)** (10) **E002501**
C07D 401/06 (2006.01)
C07D 401/14 (2006.01)
C07D 403/04 (2006.01)
C07D 403/06 (2006.01)
C07D 405/14 (2006.01)
C07D 413/06 (2006.01)
C07D 413/14 (2006.01)
A61K 31/4192 (2006.01)
A61K 31/422 (2006.01)
A61K 31/4439 (2006.01)
A61K 31/4523 (2006.01)
A61K 31/496 (2006.01)
A61K 31/497 (2006.01)
A61K 31/501 (2006.01)
- (11) **EE-EP 1501808 B1**
- (30) 26.04.2002, US, 376121 P
16.01.2003, US, 440865 P
- (96) 22.04.2003, 03721561.3
- (97) 02.07.2008, EP 1501808
- (54) Tahhükiniini retseptori antagonistid
- (73) ELI LILLY AND COMPANY
Lilly Corporate Center, Indianapolis, IN 46285, US
- (72) AMEGADZIE, Albert, Kudzovi
10569 Camille Court, Indianapolis, IN 46236, US
- GARDINIER, Kevin, Matthew
7278 North Hawthorne Lane, Indianapolis, IN 46250, US
- HEMBRE, Erik, James
1332 North New Jersey Street, Indianapolis, IN 46202, US
- HONG, Jian, Eric
13583 Flintridge Pass, Carmel, IN 46033, US
- JUNGHEIM, Louis, Nickolaus
8218 Meadowbrook Drive, Indianapolis, IN 46240, US
- ROBERTSON, Michael, Alan
4 Philip Court, Indianapolis, IN 46222, US
- SAVIN, Kenneth, Allen
4925 Katelyn Drive, Indianapolis, IN 46228, US
- (74) Leevi Markus
Patendibüroo Käosaar & Co OÜ

- (51) **C07D 239/48 (2006.01)** (10) **E002500**
C07D 405/12 (2006.01)
A61K 31/506 (2006.01)
A61P 29/00 (2006.01)
- (11) **EE-EP 1747204 B1**
- (30) 22.04.2004, US, 564745 P
- (96) 20.04.2005, 05740166.3
- (97) 30.07.2008, EP 1747204
- (54) Tri-asendatud uuread kui tsütokiini inhibiitorid
- (73) THE PROCTER & GAMBLE COMPANY
One Procter & Gamble Plaza, Cincinnati, Ohio 45202, US
- (72) BRUGEL, Todd, Andrew
7997 Green View Ct., West Chester, OH 45069, US
TOWNES, Jennifer, Anne
2896 Erin Ct., Loveland, OH 45140, US

Tähe 94, 50107 Tartu, EE
Patendikirjelduse tõlke esitamise kuupäev 26.09.2008

- (51) **C07D 263/32 (2006.01)** (10) **E002502**
A61K 31/421 (2006.01)
A61P 3/10 (2006.01)
- (11) **EE-EP 1551814 B1**
(30) 07.10.2002, EP, 02022286
(96) 06.10.2003, 03757914.1
(97) 23.07.2008, EP 1551814
(54) Kiraalsed oksasoolariüülpropioonhappe derivaadid ja nende kasutamine PPAR agonistidena
- (73) F. Hoffmann-La Roche AG
Grenzacherstrasse 124, 4070 Basel, CH
- (72) BINGGELI, Alfred
Im Kugelfang 50, CH-4102 Binningen, CH
BOEHRINGER, Markus
Dachsweg 4, CH-4313 Moehlin, CH
GRETHER, Uwe
Kirchgasse 4, 79588 Efringen-Kirchen, DE
HILPERT, Hans
Gustav Bay-Strasse 34, CH-4142 Münchenstein, CH
HIRTH, Georges
17, rue de la Fecht, F-68000 Colmar, FR
MAERKI, Hans-Peter
Seltisbergerstrasse 75, CH-4059 Basel, CH
MEYER, Markus
Erasmusstrasse 23, 79395 Neuenburg, DE
MOHR, Peter
Benkenstrasse 26, CH-4054 Basel, CH
RICKLIN, Fabienne
6, impasse des Cerisiers, F-68490 Hombourg, FR
- (74) Leevi Markus
Patendibüroo Käosaar & Co OÜ
Tähe 94, 50107 Tartu, EE
- Patendikirjelduse tõlke esitamise kuupäev 22.10.2008

- (51) **C07D 295/088 (2006.01)** (10) **E002503**
A61K 31/4453 (2006.01)
A61P 25/28 (2006.01)
- (11) **EE-EP 1846384 B1**
(30) 10.02.2005, EP, 05100942
(96) 06.02.2006, 06708050.7
(97) 23.07.2008, EP 1846384
(54) 1-[3-[3-(4-klorofenüül)propoksü]propüül]-piperidiini monovesinikloriidsool
- (73) BIOPROJET
30, rue des Francs-Bourgeois, 75003 Paris, FR
- (72) RAGA, Manuel M.
Sors, 17-21, E-08024 Barcelona, ES
SALLARES, Juan
Pg. De La Creu, 25, E-08226 Sant Cugat Del Vallès, Barcelona, ES
GUERRERO, Marta
Travessera De Dalt, 73, E-08024 Barcelona, ES
GUGLIETTA, Antonio
Magdalena Corcoll, 16, E-08750 Molins De Rei, Barcelona, ES

- ARRANG, Jean-Michel
3, avenue des Acacias, 91410 Dourdan, FR
SCHWARTZ, Jean-Charles
9, Villa Seurat, 75014 Paris, FR
LECOMTE, Jeanne-Marie
30, rue des Francs-Bourgeois, 75003 Paris, FR
LIGNEAU, Xavier
Square Louis Vivier, 35760 Saint-Gregoire, FR
SCHUNACK, Walter
Spanische Allee 95, 14129 Berlin, DE
GANELLIN, Charon, Robin
5 Fanshawe Road, Thame OX9 3LF, GB
STARK, Holger
Am Elisabethenbrunnen 4, 61348 Bad Homburg, DE
- (74) Tõnu Nelsas
AAA Patendibüroo OÜ
Tartu mnt 16, 10117 Tallinn, EE
- Patendikirjelduse tõlke esitamise kuupäev 21.10.2008

- (51) **C07D 295/12 (2006.01)** (10) **E002504**
C07D 265/06 (2006.01)
C07D 279/12 (2006.01)
C07D 417/04 (2006.01)
A61K 31/4406 (2006.01)
A61K 31/541 (2006.01)
A61K 31/5355 (2006.01)
A61P 25/22 (2006.01)
- (11) **EE-EP 1727809 B1**
(30) 12.03.2004, DK, 200400412
12.03.2004, US, 552574 P
(96) 09.03.2005, 05706819.9
(97) 11.06.2008, EP 1727809
(54) Asendatud morfoliini- ja tiomorfoliinderivaadid
- (73) H. Lundbeck A/S
Ottiliavej 9, 2500 Valby-Copenhagen, DK
- (72) WENZEL TORNÖE, Christian
Sverrigsgade 20, 2 th., DK-2300 Copenhagen S, DK
ROTTLÄNDER, Mario
Svanemosen 10, DK-2670 Greve, DK
KHANZHIN, Nikolay
Teglgårdsvej 545, 2 TV, DK-3050 Humlebaek, DK
RITZÉN, Andreas
Hyltebjerg Alle 48V, 3.tv, DK-2720 Vanløse, DK
WATSON, William Patrick
Jyllingevej 81 st., DK-2720 Vanløse, DK
- (74) Tõnu Nelsas
AAA Patendibüroo OÜ
Tartu mnt 16, 10117 Tallinn, EE
- Patendikirjelduse tõlke esitamise kuupäev 09.09.2008

- (51) **C07D 401/04 (2006.01)** (10) **E002505**
A61P 25/00 (2006.01)
A61K 31/4439 (2006.01)
- (11) **EE-EP 1689737 B1**
(30) 12.11.2003, GB, 0326407
(96) 10.11.2004, 04797809.3
(97) 16.07.2008, EP 1689737
(54) Beeta-laktaamid kesknärvisüsteemi häirete raviks

- (73) GLAXO GROUP LIMITED
Glaxo Wellcome House, Berkeley Avenue
Greenford, Middlesex UB6 0NN, GB
- (72) ALVARO, Giuseppe
GlaxoSmithKline, Via Alessandro Fleming 2,
I-37100 Verona, IT
DI FABIO, Romano
GlaxoSmithKline, Via Alessandro Fleming 2,
I-37100 Verona, IT
GIOVANNINI, Riccardo
GlaxoSmithKline, Via Alessandro Fleming 2,
I-37100 Verona, IT
PAIO, Alfredo
GlaxoSmithKline, Via Alessandro Fleming 2,
I-37100 Verona, IT
TRANQUILLINI, Maria Elvira
GlaxoSmithKline, Via Alessandro Fleming 2,
I-37100 Verona, IT
MATTIOLI, Lucia
GlaxoSmithKline, Via Alessandro Fleming 2,
I-37100 Verona, IT
- (74) Leevi Markus
Patendibüroo Käosaar & Co OÜ
Tähe 94, 50107 Tartu, EE
- Patendikirjelduse tõlke esitamise kuupäev 06.10.2008

- (51) **C07D 401/04 (2006.01)** (10) **E002506**
C07D 401/12 (2006.01)
C07D 401/14 (2006.01)
A61K 31/506 (2006.01)
A61P 3/10 (2006.01)
A61P 35/00 (2006.01)
- (11) **EE-EP 1586571 B1**
(30) 15.03.2004, US, 553571 P
18.11.2004, US, 629524 P
(96) 21.12.2004, 04258153.8
(97) 16.07.2008, EP 1586571
(54) Dipeptidüülpeptidaasi inhibiitorid
- (73) Takeda Pharmaceutical Company Limited
1-1, Doshomachi 4-chome, Chuo-ku, Osaka-shi,
Osaka 541-0045, JP
- (72) FENG, Jun
3536 Corte Yolanda, Carlsbad, CA 92009, US
Gwaltney, II, Stephen, L.
2620 Canyon Road, Escondido, CA 92025, US
Stafford, Jeffrey A.
12752 Sandy Crest Court, San Diego, CA 92130, US
Zhang, Zhiyuan
3775 Carmel View Road, 2, San Diego, CA 92130,
US
ELDER, Bruce J.
c/o Albany Molecular Research Inc.,
21 Corporate Circle, Albany, New York 12212, US
ISBESTER, Paul K.
c/o Albany Molecular Research Inc.,
21 Corporate Circle, Albany, New York 12212, US
PALMER, Grant J.
c/o Albany Molecular Research Inc.,
21 Corporate Circle, Albany, New York 12212, US
SALSBURY, Jonathon S.

- c/o Albany Molecular Research Inc.,
21 Corporate Circle, Albany, New York 12212, US
ULYSEE, Luckner G.
- c/o Albany Molecular Research Inc.,
21 Corporate Circle, Albany, New York 12212, US
- (74) Juhan Hämmalov
OÜ Intels
Riia 11-3, 51010 Tartu, EE
- Patendikirjelduse tõlke esitamise kuupäev 15.10.2008

- (51) **C07D 401/04 (2006.01)** (10) **E002507**
C07D 401/14 (2006.01)
C07D 211/64 (2006.01)
A61K 31/454 (2006.01)
A61P 25/00 (2006.01)
- (11) **EE-EP 1803718 B1**
(30) 18.11.2002, US, 427381 P
03.04.2003, US, 460278 P
17.07.2003, US, 488488 P
13.11.2003, US, 714066
(96) 17.11.2003, 07006697.2
(97) 23.07.2008, EP 1803718
(54) 4-tetrasolüül-4-fenüülpiperidiini derivaadid valu
leevendamiseks
- (73) EURO-CELTIQUE S.A.
2, avenue Charles de Gaulle, 1653 Luxembourg, LU
- (72) Chen, Zhengming
11 Hudnut Lane, Belle Mead, NJ 08502, US
- (74) Leevi Markus
Patendibüroo Käosaar & Co OÜ
Tähe 94, 50107 Tartu, EE
- Patendikirjelduse tõlke esitamise kuupäev 06.10.2008

- (51) **C07D 401/06 (2006.01)** (10) **E002508**
A61K 31/472 (2006.01)
A61P 19/02 (2006.01)
- (11) **EE-EP 1861389 B1**
(30) 17.03.2005, FR, 0502611
(96) 15.03.2006, 06726092.7
(97) 25.06.2008, EP 1861389
(54) 7-(2-(4-(3-trifluorometüülifenüül)-1,2,3,6-tetra-
hüdropürid-1-üül)etüül)isokinoliini besülaatsool,
selle valmistamine ja kasutamine ravis
- (73) Sanofi-Aventis
174, Avenue de France, 75013 Paris, FR
- (72) BARRE, Corinne
12 Cami du Martelet, F-34560 Montbazin, FR
MONNIER, Olivier
20, route de Poussan, F-34560 Villeveyrac, FR
- (74) Enn Urgas
Patendibüroo Turvaja OÜ
Liivalaia 22, 10118 Tallinn, EE
- Patendikirjelduse tõlke esitamise kuupäev 18.09.2008

- (51) **C07D 401/12 (2006.01)** (10) **E002509**
C07D 231/40 (2006.01)
A61K 31/4439 (2006.01)
A61K 31/415 (2006.01)

- (11) **EE-EP 1761520 B1**
 (30) 23.06.2004, EP, 04380131
 30.07.2004, US, 592539 P
 23.08.2004, EP, 04380174
 27.10.2004, US, 622492 P
 (96) 15.06.2005, 05766569.7
 (97) 09.07.2008, EP 1761520
 (54) Kinaasi inhibiitorid
 (73) ELI LILLY AND COMPANY
 Lilly Corporate Center, Indianapolis, IN 46285, US
 (72) DE DIOS, Alfonso
 13330 Grouse Pointe Trail, Carmel, Indiana 46033, US
 LI, Tiechao
 12853 Turnham Drive, Fishers, Indiana 46038, US
 MARTIN CABREJAS, Luisa Maria
 LILLY, S.A., Avenida de la Industria 30,
 28108 Alcobendas, Madrid, ES
 POBANZ, Mark, Andrew
 3845 Earhart Drive, Westfield, Indiana 46074, US
 SHIH, Chuan
 12532 Pebblepointe Pass, Carmel, Indiana 46033, US
 WANG, Yong
 1377 Sedona Drive, Carmel, Indiana 46032, US
 ZHONG, Boyu
 11261 Williams Court, Carmel, Indiana 46033, US
 BLAS, Jesus Andres
 LILLY, S.A., Avenida de la Industria 30,
 28108 Alcobendas, Madrid, ES
 LOPEZ DE URALDE-GARMENDIA, Beatriz
 LILLY, S.A., Avenida de la Industria 30,
 28108 Alcobendas, Madrid, ES
 (74) Leevi Markus
 Patendibüroo Käosaar & Co OÜ
 Tähe 94, 50107 Tartu, EE
 Patendikirjelduse tõlke esitamise kuupäev 11.09.2008
-
- (51) **C07D 401/12 (2006.01)** (10) **E002510**
C07D 401/14 (2006.01)
A61P 3/04 (2006.01)
A61P 3/10 (2006.01)
 (11) **EE-EP 1645558 B1**
 (30) 19.06.2002, SE, 0201881
 21.06.2002, US, 390656 P
 28.06.2002, SE, 0202041
 26.08.2002, SE, 0202516
 26.08.2002, US, 406119 P
 07.10.2002, US, 416701 P
 (96) 18.06.2003, 05023471.5
 (97) 11.06.2008, EP 1645558
 (54) Piperasiinüülpürasiinid kui serotoniini 5-HT_{2C}-retseptori modulaatorid
 (73) Biovitrum AB (publ)
 112 76 Stockholm, SE
 (72) Cernerud, Magnus
 Herkulesgatan 26, 111 52 Stockholm, SE
 Lundström, Helena
 Kapellagatan 16, 171 70 Solna, SE
 Löffström, Claes
 Stadshagsplan 10, 112 50 Stockholm, SE
-
- (51) **C07D 401/12 (2006.01)** (10) **E002511**
C07D 417/12 (2006.01)
A61K 31/506 (2006.01)
A61P 25/16 (2006.01)
 (11) **EE-EP 1648882 B1**
 (30) 04.06.2003, US, 475938 P
 (96) 28.05.2004, 04753896.2
 (97) 06.08.2008, EP 1648882
 (54) 3-fluoropiperidinid NMDA/NR2B antagonistidena
 (73) Merck & Co., Inc.
 126 East Lincoln Avenue, Rahway,
 New Jersey 07065-0907, US
 (72) LIVERTON, Nigel, J.
 126 East Lincoln Avenue, Rahway, NJ 07065-0907, US
 CLAIBORNE, Christopher, F.
 126 East Lincoln Avenue, Rahway, NJ 07065-0907, US
 CLAREMON, David, A.
 126 East Lincoln Avenue, Rahway, NJ 07065-0907, US
 MCCAULEY, John, A.
 126 East Lincoln Avenue, Rahway, NJ 07065-0907, US
 (74) Enn Urgas
 Patendibüroo Turvaja OÜ
 Liivalaia 22, 10118 Tallinn, EE
 Patendikirjelduse tõlke esitamise kuupäev 22.09.2008
-
- (51) **C07D 403/04 (2006.01)** (10) **E002512**
C07D 401/04 (2006.01)
A61K 31/454 (2006.01)
A61K 31/404 (2006.01)
A61P 25/00 (2006.01)
A61P 29/00 (2006.01)
 (11) **EE-EP 1560823 B1**
 (30) 11.11.2002, DE, 10252666
 (96) 05.11.2003, 03779845.1
 (97) 09.07.2008, EP 1560823
 (54) 4-asendatud 1-aminotsükloheksaani derivaadid ORL1 retseptori ja μ -opiaatretseptori ligandidena kasutamiseks
 (73) Grünenthal GmbH
 Zieglerstrasse 6, 52078 Aachen, DE
 (72) HINZE, Claudia
-
- Pelcman, Margit
 Skujtbanevägen 48, 191 44 Sollentuna, SE
 FLECK, Tom (surnud), SE
 Paptchikhine, Alexander
 Petterslundsgatan 15, 753 28 Uppsala, SE
 Andersson, Emma
 Smedvägen 14, 176 71 Järfälla, SE
 Nygren, Alf
 Ingvarsgatan 47, 753 34 Uppsala, SE
 (74) Tõnu Nelsas
 AAA Patendibüroo OÜ
 Tartu mnt 16, 10117 Tallinn, EE
 Patendikirjelduse tõlke esitamise kuupäev 10.09.2008

Viktoriaallee 10, 52066 Aachen, DE
 SCHICK, Hans
 Prenzlauer Allee 32, 10405 Berlin, DE
 SONNENSCHNEIN, Helmut
 Seumestrasse 14, 10245 Berlin, DE
 (74) Ljubov Kesselman
 OÜ Kesna
 Tedre 77-52, 10616 Tallinn, EE
 Patendikirjelduse tõlke esitamise kuupäev 08.10.2008

(51) **C07D 405/06 (2006.01)** (10) **E002513**
C07D 405/14 (2006.01)
A61K 31/4184 (2006.01)
A61K 31/454 (2006.01)
A61K 31/5377 (2006.01)
 (11) **EE-EP 1697350 B1**
 (30) 19.12.2003, US, 531283 P
 (96) 08.12.2004, 04811084.5
 (97) 25.06.2008, EP 1697350
 (54) Tritsükliilise steroidi hormooni tuuma retseptori modulaatorid
 (73) ELI LILLY AND COMPANY
 Lilly Corporate Center, Indianapolis, Indiana 46285, US
 (72) GAVARDINAS, Konstantinos
 3642 Marie Court West, Monrovia, IN 46157, US
 GREEN, Jonathan, Edward
 7464 Glendale Drive, Avon, IN 46123, US
 JADHAV, Prabhakar, Kondaji
 7422 Fox Hollow Ridge, Zionsville, IN 46077, US
 MATTHEWS, Donald, P.
 7736 Wawasee Drive, Indianapolis, IN 46250, US
 (74) Leevi Markus
 Patendibüroo Käosaar & Co OÜ
 Tähe 94, 50107 Tartu, EE
 Patendikirjelduse tõlke esitamise kuupäev 24.09.2008

(51) **C07D 413/14 (2006.01)** (10) **E002514**
A61K 31/495 (2006.01)
A61P 35/00 (2006.01)
 (11) **EE-EP 1869032 B1**
 (30) 05.04.2005, GB, 0506883
 21.12.2005, GB, 0525953
 (96) 31.03.2006, 06726601.5
 (97) 13.08.2008, EP 1869032
 (54) Pürimidiini derivaadid kasutamiseks vähivastaste toimeainetena
 (73) AstraZeneca AB
 151 85 Södertälje, SE
 (72) THOMAS, Andrew Peter
 AstraZeneca R & D Alderley, Alderley Park,
 Macclesfield, Cheshire SK 10 4TG, GB
 NOWAK, Thorsten
 AstraZeneca R & D Alderley, Alderley Park,
 Macclesfield, Cheshire SK10 4TG, GB
 (74) Enn Urgas
 Patendibüroo Turvaja OÜ
 Liivalaia 22, 10118 Tallinn, EE
 Patendikirjelduse tõlke esitamise kuupäev 14.10.2008

(51) **C07D 417/04 (2006.01)** (10) **E002515**
C07D 213/06 (2006.01)
 (11) **EE-EP 1664041 B1**
 (30) 22.09.2003, US, 504679 P
 (96) 21.09.2004, 04784626.6
 (97) 02.07.2008, EP 1664041
 (54) Valu vaigistamiseks kasulikud fenüülkarboksamiidühendid
 (73) EURO-CELTIQUE S.A.
 2, avenue Charles de Gaulle, 1653 Luxembourg, LU
 (72) SUN, Qun
 19 Aldgate Court, Princeton, NJ 08540, US
 (74) Raivo Koitel
 Patendi- & Kaubamärgibüroo Koitel OÜ
 Tartu mnt 65, 10115 Tallinn, EE
 Patendikirjelduse tõlke esitamise kuupäev 02.10.2008

(51) **C07D 417/04 (2006.01)** (10) **E002516**
C07D 417/14 (2006.01)
C07D 277/82 (2006.01)
C07D 263/58 (2006.01)
C07D 413/04 (2006.01)
C07D 277/68 (2006.01)
C07D 413/12 (2006.01)
A61K 31/435 (2006.01)
A61K 31/495 (2006.01)
A61K 31/41 (2006.01)
A61P 3/04 (2006.01)
A61P 3/06 (2006.01)
A61P 3/10 (2006.01)
 (11) **EE-EP 1828177 B1**
 (30) 17.12.2004, US, 637116 P
 (96) 16.12.2005, 05854552.6
 (97) 13.08.2008, EP 1828177
 (54) Uudsed MCH retseptori antagonistid
 (73) ELI LILLY AND COMPANY
 Lilly Corporate Center, Indianapolis, IN 46285, US
 (72) BECK, James, Peter
 6839 Windemere Drive, Zionsville, IN 46077, US
 WAKEFIELD, Brian, David
 8226 Crawford Avenue, Skokie, IL 60076, US
 CORDIER, Frederic, Laurent
 Lilly S.A., Avenida de la Industria 30,
 E-28108 Alcobendas, ES
 DOMINGUEZ-MANZANARES, Esteban
 Lilly S.A., Avenida de la Industria 30,
 E-28108 Alcobendas, ES
 GARDINIER, Kevin, Matthew
 11874 Gray Eagle Drive, Fishers, IN 46037, US
 GREENEN, Peter, Michael
 671 East Merrill Street, Indianapolis, IN 46203, US
 SAVIN, Kenneth, Allen
 4925 Katelyn Drive, Indianapolis, IN 46228, US
 (74) Leevi Markus
 Patendibüroo Käosaar & Co OÜ
 Tähe 94, 50107 Tartu, EE
 Patendikirjelduse tõlke esitamise kuupäev 22.10.2008

(51) **C07D 417/12 (2006.01)** (10) **E002517**
C07D 417/14 (2006.01)

- C07D 277/68 (2006.01)*
C07D 263/58 (2006.01)
C07D 471/10 (2006.01)
C07D 491/10 (2006.01)
C07D 235/26 (2006.01)
C07D 401/12 (2006.01)
C07D 413/12 (2006.01)
A61K 31/428 (2006.01)
A61K 31/4184 (2006.01)
A61K 31/4535 (2006.01)
A61K 31/423 (2006.01)
A61P 29/00 (2006.01)
- (11) **EE-EP 1660492 B1**
(30) 28.07.2003, US, 490710 P
(96) 27.07.2004, 04779375.7
(97) 20.08.2008, EP 1660492
(54) Bensimidasooli, bensiasooli ja bensoksasooli derivaadid ja nende kasutamise LTA4H modulaatoritena
(73) Janssen Pharmaceutica NV
Turnhoutseweg 30, 2340 Beerse, BE
(72) AXE, Frank, U.
1250 Birch Avenue, Escondido, CA 92027, US
BEMBENEK, Scott, D.
12942 Carmel Creek Road No. 67,
San Diego, CA 92130, US
BUTLER, Christopher, R.
1209 Cole Place, Urbana, IL 61801, US
EDWARDS, James, P.
8723 Hesby Court, San Diego, CA 92129, US
FOURIE, Anne, M.
13060 Callcott Way, San Diego, CA 92130, US
GRICE, Cheryl, A.
3449 Camino Corte, Carlsbad, CA 92009, US
SAVALL, Brad, M.
9512 Ronda Avenue, San Diego, CA 92123, US
TAYS, Kevin, L.
1435 Big Canyon Terrace, Cardiff-By-The-Sea,
CA 92007, US
WEI, Jianmei
12516 Senda Panacea, San Diego, CA 92129, US
(74) Harald Tehver
Patendibüroo Turvaja OÜ
Liivalaia 22, 10118 Tallinn, EE
Patendikirjelduse tõlke esitamise kuupäev 17.09.2008
-
- (51) *C07D 471/04 (2006.01)* (10) **E002518**
(11) **EE-EP 1709044 B1**
(30) 18.12.2003, US, 530822 P
23.01.2004, EP, 04001506
(96) 20.12.2004, 04804099.2
(97) 16.07.2008, EP 1709044
(54) Oksasolidinooni-kinolooni hübriidantibiootikumid
(73) Morphochem Aktiengesellschaft Für
Kombinatorische Chemie
Gmunder Strasse 37-37a, 81379 München, DE
(72) HUBSCHWERLEN, Christian
15, rue de la Gendarmerie, F-68480 Durmenach, FR
SPECKLIN, Jean-Luc
2, rue des Faisans, F-68680 Kembs-Schaeferhof, FR
BAESCHLIN, Daniel, Kaspar
- In der Schappe 141, CH-4144 Arlesheim, CH
SCHMITT, Christine
3, rue des Pommiers, F-68320 Kunheim, FR
MÜLLER, Stefan
Kirchfeldweg 29, 5036 Oberentfelden, CH
CAPPI, Michael
Jean-Paul-Richter-Strasse 37, 81369 München, DE
(74) Raivo Koitel
Patendi- & Kaubamärgibüroo Koitel OÜ
Tartu mnt 65, 10115 Tallinn, EE
Patendikirjelduse tõlke esitamise kuupäev 16.10.2008
-
- (51) *C07D 471/04 (2006.01)* (10) **E002519**
(11) **EE-EP 1899334 B1**
(30) 17.06.2005, US, 692003 P
(96) 16.06.2006, 06773519.1
(97) 24.09.2008, EP 1899334
(54) Naftüridiiniühendid
(73) Janssen Pharmaceutica NV
Turnhoutseweg 30, 2340 Beerse, BE
(72) LETAVIC, Michael, A.
14370 Silver Heights Road, Poway,
California 92064, US
KEITH, John, M.
16724 Alondra Drive, San Diego, California 92128,
US
CARRUTHERS, Nicholas, I.
4379 Mistral Place, San Diego, California 62130,
US
SHAH, Chandravadan, R.
14213 Dalhousie Road, San Diego,
California 92129, US
(74) Harald Tehver
Patendibüroo Turvaja OÜ
Liivalaia 22, 10118 Tallinn, EE
Patendikirjelduse tõlke esitamise kuupäev 24.10.2008
-
- (51) *C07D 471/06 (2006.01)* (10) **E002520**
A61K 31/551 (2006.01)
A61P 25/00 (2006.01)
(11) **EE-EP 1497293 B1**
(30) 25.04.2002, US, 375592 P
(96) 24.04.2003, 03728523.6
(97) 11.06.2008, EP 1497293
(54) [1,4]diseepino[6,7,1-ij]kinoliini derivaadid kui
antipsühhootilised ja tüsedusevastased agensid
(73) Wyeth
Five Giralda Farms, Madison, NJ 07940-0874, US
(72) RAMAMOORTHY, Sivaramakrishnan, P.
1605 Aspen Drive, Plainsboro, NJ 08536, US
(74) Tõnu Nelsas
AAA Patendibüroo OÜ
Tartu mnt 16, 10117 Tallinn, EE
Patendikirjelduse tõlke esitamise kuupäev 08.09.2008
-
- (51) *C07D 471/08 (2006.01)* (10) **E002521**
(11) **EE-EP 1638971 B1**
(30) 04.06.2003, US, 475589 P

- (96) 24.05.2004, 04734570.7
 (97) 20.08.2008, EP 1638971
 (54) Asendatud kinoksaliinide valmistamine dianiliinist koos 2,3-dihüdroksi-1,4-dioksaaniga
 (73) Pfizer Products Inc.
 Eastern Point Road, Groton, CT 06340, US
 (72) RAINVILLE, Joseph, Philip
 Pfizer Global Research & Dev., Eastern Point Road, Groton, CT 06340, US
 TABER, Geraldine Patricia
 Pfizer Global R&D, Eastern Point Road, Groton, CT 06340, US
 (74) Raivo Koitel
 Patendi- & Kaubamärgibüroo Koitel OÜ
 Tartu mnt 65, 10115 Tallinn, EE
 Patendikirjelduse tõlke esitamise kuupäev 20.10.2008

(51) **C07D 487/04 (2006.01)** (10) **E002522**
A61K 31/4188 (2006.01)

- (11) **EE-EP 1608655 B1**
 (30) 24.03.2003, IT, MI20030573
 (96) 22.03.2004, 04741432.1
 (97) 16.07.2008, EP 1608655
 (54) Pürroloimidiasooli derivaadid, nende valmistamine, neid sisaldavad ravimkoostised ning nende kasutamine nootropsete ainetena
 (73) Brane Discovery S.r.l in liquidazione
 Via Zambelletti 25, 20021 Baranzate, IT
 (72) FARINA, Carlo
 c/o NIKEM RESEARCH S.R.L., Via Zambelletti 25, I-20021 BARANZATE DI BOLLATE, IT
 GAGLIARDI, Stefania
 c/o NIKEM RESEARCH S.R.L., Via Zambelletti 25, I-20021 BARANZATE DI BOLLATE, IT
 PARINI, Carlo
 c/o NIKEM RESEARCH S.R.L., Via Zambelletti 25, I-20021 BARANZATE DI BOLLATE, IT
 MARTINELLI, Marisa
 c/o NIKEM RESEARCH S.R.L., Via Zambelletti 25, I-20021 BARANZATE DI BOLLATE, IT
 GHELARDINI, Carla
 c/o Dipartimento di Farmacologia Preclinica e Clinica "M. Aiazzi Mancini", Università di Firenze, IT
 (74) Leevi Markus
 Patendibüroo Käosaar & Co OÜ
 Tähe 94, 50107 Tartu, EE
 Patendikirjelduse tõlke esitamise kuupäev 26.09.2008

(51) **C07D 487/04 (2006.01)** (10) **E002523**
A61K 31/5517 (2006.01)
A61P 35/00 (2006.01)

- (11) **EE-EP 1802625 B1**
 (30) 13.10.2004, US, 618174 P
 (96) 04.10.2005, 05792946.5
 (97) 18.06.2008, EP 1802625
 (54) Diasendatud pürasolobensodiasepiinid, mis on kasulikud CDK2 ja angiogeneesi inhibiitoritena ja rinna-, käärsoole-, kopsu- ja eesnäärmevähi raviks

- (73) F. Hoffmann-La Roche AG
 Grenzacherstrasse 124, 4070 Basel, CH
 (72) LIU, Jin-Jun
 50 Highmount Avenue, Warren, NJ 07059, US
 LUK, Kin-Chun
 66 Evergreen Drive, North Caldwell, NJ 07006, US
 PIZZOLATO, Giacomo
 194 Forest Avenue, Glen Ridge, NJ 07028, US
 REN, Yi
 103 Rogers Avenue, Warren, NJ 07059, US
 THAKKAR, Kshitij, Chhabilbhai
 167 Knollwood Terrace, Clifton, NJ 07012, US
 WOVKULICH, Peter, Michael
 124 Rhoda Avenue, Nutley, NJ 07110, US
 ZHANG, Zhuming
 59 Wesley Road, Hillsborough, NJ 08844, US
 (74) Leevi Markus
 Patendibüroo Käosaar & Co OÜ
 Tähe 94, 50107 Tartu, EE
 Patendikirjelduse tõlke esitamise kuupäev 18.09.2008

(51) **C07D 487/04 (2006.01)** (10) **E002524**

- (11) **EE-EP 1716152 B1**
 (30) 18.02.2004, US, 545288 P
 19.02.2004, US, 545580 P
 (96) 17.02.2005, 05713794.5
 (97) 30.07.2008, EP 1716152
 (54) Kondenseerunud heterotsükliilised ühendid ja nende kasutamine metabotropse retseptori antagonistidena gastrointestinaalsete häirete raviks
 (73) AstraZeneca AB
 151 85 Södertälje, SE
 (72) JOHANSSON, Martin
 c/o AstraZeneca R & D, Global Intellectual Property, SE-151 85 Södertälje, SE
 WENSBO, David
 c/o AstraZeneca R & D Headquarters, Global Intellectual Property, SE-151 85 Södertälje, SE
 MINIDIS, Alexander
 c/o AstraZeneca R & D, Global Intellectual Property, SE-151 85 Södertälje, SE
 STAAF, Karin
 c/o AstraZeneca R & D Headquarters, Global Intellectual Property, SE-151 85 Södertälje, SE
 KERS, Annika
 c/o AstraZeneca R & D Headquarters, Global Intellectual Property, SE-151 85 Södertälje, SE
 EDWARDS, Louise
 c/o NPS Allelix Corp., 6850 Goreway Drive, Mississauga, Ontario L4V 1V7, CA
 ISAAC, Methvin
 c/o NPS Allelix Corp., 6850 Goreway Drive, Mississauga, Ontario L4V 1V7, CA
 STEFANAC, Tomislav
 c/o NPS Allelix Corp., 6850 Goreway Drive, Mississauga, Ontario L4V 1V7, CA
 SLASSI, Abdelmalik
 c/o NPS Allelix Corp., 6850 Goreway Drive, Mississauga, Ontario L4V 1V7, CA
 MCLEOD, Donald

c/o NPS Pharmaceuticals, Inc., 383 Colorow Drive,
Salt Lake City, UT 84108, US
XIN, Tao
10 Comoq Avenue, Woodbridge, Ontario L4H 2B1,
CA

- (74) Enn Urgas
Patendibüroo Turvaja OÜ
Liivalaia 22, 10118 Tallinn, EE
Patendikirjelduse tõlke esitamise kuupäev 29.09.2008

-
- (51) **C07D 493/04 (2006.01)** (10) **E002525**
A61K 31/343 (2006.01)
A61P 35/00 (2006.01)
(11) **EE-EP 1742952 B1**
(30) 16.04.2004, FR, 0404053
(96) 14.04.2005, 05734896.3
(97) 30.07.2008, EP 1742952
(54) Epipodofüllotoksiini (polü)aminoatsetamiid-
derivaadid, nende valmistamise meetod ja nende
kasutamine ravis vähivastaste ainetena
(73) PIERRE FABRE MEDICAMENT
45, Place Abel Gance, 92100 Boulogne-Billancourt,
FR
(72) IMBERT, Thierry
16, route de Saix, F-81290 Viviers-les-Montagnes,
FR
GUMINSKI, Yves
17, rue Jacques-Prévert, F-81090 Lagarrigue, FR
BARRET, Jean-Marc
5, rue du Trésor, F-81100 Castres, FR
KRUCZINSKI, Anna
7, résidence Castel Trompette,
F-31450 Pompertuzat, FR
(74) Piret Niidas
OÜ Lasvet
Suurtüki 4a, 10133 Tallinn, EE
Patendikirjelduse tõlke esitamise kuupäev 13.10.2008

-
- (51) **C07D 495/04 (2006.01)** (10) **E002526**
A61K 31/551 (2006.01)
A61P 25/18 (2006.01)
(11) **EE-EP 1620439 B1**
(30) 22.04.2003, HU, 0301082
(96) 22.04.2004, 04728854.3
(97) 16.07.2008, EP 1620439
(54) Olansapiini vesinikkloriidi uued polümorfid
(73) EGIS Gyógyszergyár Nyrt
Keresztúri út 30-38, 1106 Budapest, HU
(72) PETHO, János
Páskom Liget u. 51, H-1156 Budapest, HU
BARKÓCZY, József
Szirom u. 4-6/B, H-1016 Budapest, HU
KÓTAY NAGY, Péter
Nagymezo u. 73, H-2600 Vác, HU
SIMIG, Gyula
Hollósy Simon u. 25, H-1126 Budapest, HU
SZENT KIRÁLLYI, Zsuzsa
Tuzlilom u. 51, H-1223 Budapest, HU
(74) Jüri Käosaar

Patendibüroo Käosaar & Co OÜ
Tähe 94, 50107 Tartu, EE
Patendikirjelduse tõlke esitamise kuupäev 16.10.2008

-
- (51) **C07D 495/04 (2006.01)** (10) **E002527**
C07D 333/20 (2006.01)
C07C 211/08 (2006.01)
C07C 209/68 (2006.01)
(11) **EE-EP 1589019 B1**
(96) 20.04.2004, 04009280.1
(97) 13.08.2008, EP 1589019
(54) Stereoselektiivne meetod klopidogreeli valmista-
miseks
(73) Ratiopharm GmbH
Graf-Arco-Strasse 3, 89079 Ulm, DE
(72) Stohandl, Jiri
592 55 Bobrova, 236, CZ
Frantisek, Jaroslav
Stolcova 28, 618 00 Brno, CZ
Ness, Winfried
Seydlitzstr. 5/1, 89077 Ulm, CZ
(74) Raivo Koitel
Patendi- & Kaubamärgibüroo Koitel OÜ
Tartu mnt 65, 10115 Tallinn, EE
Patendikirjelduse tõlke esitamise kuupäev 03.10.2008

-
- (51) **C07D 495/04 (2006.01)** (10) **E002528**
C07D 487/04 (2006.01)
C07D 471/04 (2006.01)
A61K 31/44 (2006.01)
A61P 3/04 (2006.01)
A61P 9/00 (2006.01)
A61K 31/47 (2006.01)
A61K 31/435 (2006.01)
(11) **EE-EP 1732933 B1**
(30) 26.03.2004, US, 557134 P
22.10.2004, US, 621162 P
(96) 17.03.2005, 05732643.1
(97) 23.07.2008, EP 1732933
(54) Ühendid düslipideemia raviks
(73) ELI LILLY AND COMPANY
Lilly Corporate Center, Indianapolis, IN 46285, US
(72) BELL, Michael, Gregory
9170 Powderhorn Lane, Indianapolis, IN 46256, US
CAO, Guoqing
12559 Pebble Knoll Way, Carmel, IN 46033, US
ESCRIBANO, Ana Maria,
Lilly, S.A.
Avenida de la Industria, 30, Alcobendas,
E-28108 Madrid, ES
FERNANDEZ, Maria, Carmen,
Lilly, S.A.
Avenida de la Industria, 30, Alcobendas,
E-28108 Madrid, ES
MANTLO, Nathan, Bryan
7325 East County Road 800 North,
Brownsburg, IN 46112, US
MARTIN DE LA NAVA, Eva, Maria,
Lilly, S.A.

Avenida de la Industria, 30, Alcobendas,
E-28108 Madrid, ES
MATEO HERRANZ, Ana, Isabel,
Lilly, S.A.
Avenida de la Industria, 30, Alcobendas,
E-28108 Madrid, ES
MAYHUGH, Daniel, Ray
9681 Troon Court, Carmel, IN 46032, US
WANG, Xiaodong
71 Loma Vista Drive, Burlingame, CA 94010, US
(74) Leevi Markus
Patendibüroo Käosaar & Co OÜ
Tähe 94, 50107 Tartu, EE
Patendikirjelduse tõlke esitamise kuupäev 30.09.2008

(51) **C07D 498/04 (2006.01)** (10) **E002529**
C07D 513/04 (2006.01)
C07D 471/04 (2006.01)
A61K 31/55 (2006.01)
A61P 5/24 (2006.01)
A61P 35/00 (2006.01)
(11) **EE-EP 1495030 B1**
(30) 04.04.2002, EP, 02076350
(96) 01.04.2003, 03720570.5
(97) 13.08.2008, EP 1495030
(54) Mittesteroidsed progesterooni retseptori modulaatorid
(73) N.V. Organon
Kloosterstraat 6, 5349 AB Oss, NL
(72) HERMKENS, Pedro Harold Han
N.V. Organon, P.O. Box 20, NL-5340 BH Oss, NL
LUCAS, Hans
N.V. Organon, P.O. Box 20, NL-5340 BH Oss, NL
DOLS, Paul Peter Marie Antonius
N.V. Organon, P.O. Box 20, NL-5340 BH Oss, NL
REWINKEL, Johannes Bernardus Maria
N.V. Organon, P.O. Box 20, NL-5340 BH Oss, NL
FOLMER, Brigitte Johanna Bernita
N.V. Organon, P.O. Box 20, NL-5340 BH Oss, NL
(74) Leevi Markus
Patendibüroo Käosaar & Co OÜ
Tähe 94, 50107 Tartu, EE
Patendikirjelduse tõlke esitamise kuupäev 30.10.2008

(51) **C07D 498/10 (2006.01)** (10) **E002530**
A61K 31/527 (2006.01)
A61P 31/18 (2006.01)
C07D 498/20 (2006.01)
C07D 487/10 (2006.01)
C07D 471/10 (2006.01)
C07D 491/20 (2006.01)
(11) **EE-EP 1745052 B1**
(30) 12.05.2004, US, 570348 P
(96) 22.04.2005, 05738619.5
(97) 20.08.2008, EP 1745052
(54) HIV integraasi inhibiitorid: tsükliilised pürimidioonühendid
(73) Bristol-Myers Squibb Company
Route 206 and Province Line Road,

Princeton, NJ 05843-4000, US
(72) NAIDU, B. Narasimhulu
12 Skeetfield Point Road, Durham,
Connecticut 06422, US
(74) Enn Urgas
Patendibüroo Turvaja OÜ
Liivalaia 22, 10118 Tallinn, EE
Patendikirjelduse tõlke esitamise kuupäev 08.10.2008

(51) **C07H 19/073 (2006.01)** (10) **E002531**
(11) **EE-EP 1831237 B1**
(30) 17.12.2004, US, 637422 P
(96) 30.11.2005, 05852411.7
(97) 20.08.2008, EP 1831237
(54) Gemtsitabiini amiideelravim, selle koostised ja nende kasutamine
(73) ELI LILLY AND COMPANY
Lilly Corporate Center, Indianapolis, Indiana 46285, US
(72) BENDER, David, Michael
10543 Fawn Ridge Lane, Indianapolis, IN 46236, US
REMICK, David, Michael
12261 Quarry Court, Fishers, IN 46037, US
(74) Leevi Markus
Patendibüroo Käosaar & Co OÜ
Tähe 94, 50107 Tartu, EE
Patendikirjelduse tõlke esitamise kuupäev 27.10.2008

(51) **C07J 1/00 (2006.01)** (10) **E002532**
(11) **EE-EP 1487859 B1**
(30) 22.03.2002, US, 366784 P
19.09.2002, US, 411874 P
12.11.2002, US, 425596 P
(96) 21.03.2003, 03745535.9
(97) 13.08.2008, EP 1487859
(54) Eplerenooni valmistamismeetod
(73) Pharmacia & Upjohn Company LLC
7000 Portage Road, Kalamazoo, MI 49001, US
(72) PEARLMAN, Bruce, Allen
3411 Willow Lake Drive, 308, Kalamazoo,
MI 49008, US
PADILLA, Amphlett, Greg
10137 South Westnedge, Portage, MI 49002, US
HAVENS, Jeffrey, L.
22570 - 6th Avenue, Mattawan, MI 49071, US
MACKEY, Sonja, S.
9138 East ML Avenue, Galesburg, MI 49053, US
WU, Haifeng
3681 Fawn Cove 3, Portage, MI 49024, US
(74) Raivo Koitel
Patendi- & Kaubamärgibüroo Koitel OÜ
Tartu mnt 65, 10115 Tallinn, EE
Patendikirjelduse tõlke esitamise kuupäev 13.10.2008

(51) **C07J 53/00 (2006.01)** (10) **E002533**
(11) **EE-EP 1746101 B1**
(96) 21.07.2005, 05090214.7

- (97) 06.08.2008, EP 1746101
 (54) Meetod 3-oksopregn-4-een-21,17-karbolaktoonide valmistamiseks 17-(3-hüdroksüpropüül)-3,17-dihüdroksüandrostaanide metallivaba oksüdeerimise teel
 (73) Bayer Schering Pharma Aktiengesellschaft
 Müllerstrasse 178, 13353 Berlin, DE
 (72) Seilz, Carsten
 Am Rehbusch 55, 59199 Bönen, DE
 Seba, Hartmut
 Mozartstr. 95, 59423 Unna, DE
 (74) Enn Urgas
 Patendibüroo Turvaja OÜ
 Liivalaia 22, 10118 Tallinn, EE
 Patendikirjelduse tõlke esitamise kuupäev 16.10.2008

- (51) **C07K 7/64 (2006.01)** (10) **E002534**
A61K 38/13 (2006.01)
 (11) **EE-EP 1436322 B1**
 (30) 19.10.2001, US, 346201 P
 (96) 17.10.2002, 02767028.0
 (97) 16.07.2008, EP 1436322
 (54) Tsüklosporiini analoogsegud ning nende kasutamine immunomoduleerivate ainetena
 (73) ISOTECHNIKA, INC.
 5120 - 75 Street, Edmonton, AB T6E 6W2, CA
 (72) NAICKER, Selvaraj
 3304 -117th Street, Edmonton, Alberta T6J 3J4, CA
 YATSCOFF, Randall, W.
 1596 Hector Road, Edmonton, Alberta T6R 2Z5, CA
 FOSTER, Robert, T.
 34 Westbrook Drive, Edmonton, Alberta T6J 2C9, CA
 (74) Juhan Hämmalov
 OÜ Intels
 Riia 11-3, 51010 Tartu, EE
 Patendikirjelduse tõlke esitamise kuupäev 14.10.2008

- (51) **C07K 14/435 (2006.01)** (10) **E002535**
G01N 33/53 (2006.01)
 (11) **EE-EP 1442055 B1**
 (30) 27.10.2001, EP, 01125708
 (96) 17.10.2002, 02782941.5
 (97) 02.07.2008, EP 1442055
 (54) Ekvoriin kui kasvumarker pärmis
 (73) Sanofi-Aventis Deutschland GmbH
 Brünigstrasse 50, 65929 Frankfurt am Main, DE
 (72) FRAISSIGNES, Pauline
 3, rue Guy de Manpassant, F-7600 Roven, FR
 GUEDIN, Denis
 9 allée de la Courtesse de Segur,
 F-94420 Le Plessis Trevisse, FR
 (74) Enn Urgas
 Patendibüroo Turvaja OÜ
 Liivalaia 22, 10118 Tallinn, EE
 Patendikirjelduse tõlke esitamise kuupäev 12.09.2008

- (51) **C07K 14/47 (2006.01)** (10) **E002536**
C07K 7/08 (2006.01)
C07K 7/06 (2006.01)
C07K 5/062 (2006.01)
A61K 38/17 (2006.01)
A61K 38/04 (2006.01)
A61P 35/00 (2006.01)
 (11) **EE-EP 1483290 B1**
 (30) 17.01.2002, US, 350208 P
 (96) 17.01.2003, 03729533.4
 (97) 13.08.2008, EP 1483290
 (54) Peptiidid ja peptidomimeetikumid, millel on proliferatsioonivastane toime ja/või mis suurendavad nukleiinhapet kahjustavate ainete või töötluste toimet
 (73) Takeda Pharmaceutical Company Limited
 1-1, Doshomachi 4-chome, Chuo-ku, Osaka-shi, Osaka 541-0045, JP
 (72) Kawabe, Takumi
 1338-30 Okanomiyu, Numazu-city, Shizuoka 410-0011, JP
 Kobayashi, Hidetaka
 270-1 Okaishhiki, Shizuoka 410-9070, JP
 (74) Piret Niidas
 OÜ Lasvet
 Suurtüki 4a, 10133 Tallinn, EE
 Patendikirjelduse tõlke esitamise kuupäev 09.09.2008

- (51) **C07K 14/59 (2006.01)** (10) **E002537**
A61K 38/04 (2006.01)
 (11) **EE-EP 1809663 B1**
 (30) 09.11.2004, EP, 04105639
 17.11.2004, US, 628717 P
 (96) 08.11.2005, 05815953.4
 (97) 17.09.2008, EP 1809663
 (54) Meetod FSH puhastamiseks
 (73) ARES TRADING S.A.
 Zone Industrielle de l'Ouriettaz, 1170 Aubonne, CH
 (72) VALAX, Pascal
 Route de Fontanivent 34, CH-1822 Chernex, CH
 WENGER, Pierre
 144, Ch. de Bellevue, F-01220 Grilly, FR
 STANLEY, Anne
 P.O. Box 12193, NZ-Rotorua, NZ
 DELEGRANGE, Lydia
 17 route de la Petite Corniche Apt 12,
 CH-1095 Lutry, CH
 CAPPONI, Luciano
 Chemin de Crey - Derrey 117,
 CH-1618 Chatel Saint Denis, CH
 (74) Enn Urgas
 Patendibüroo Turvaja OÜ
 Liivalaia 22, 10118 Tallinn, EE
 Patendikirjelduse tõlke esitamise kuupäev 18.09.2008

- (51) **C07K 16/30 (2006.01)** (10) **E002538**
 (11) **EE-EP 1572747 B1**
 (30) 29.11.2002, DE, 10256900
 (96) 01.12.2003, 03788853.4
 (97) 02.07.2008, EP 1572747

- (54) Kasvaja spetsiifilised äratundmismolekulid
 (73) Glycotope GmbH
 Robert-Rössle-Strasse 10, 13125 Berlin, DE
 (72) GOLETZ, Steffen
 Eichhornstrasse 24, 16548 Glienicke-Nordbahn, DE
 DANIELCZYK, Antje
 Prieroser Strasse 10, 15752 Kolberg, DE
 KARSTEN, Uwe
 Robert-Koch-Str. 13, 16341 Panketal, DE
 RAVN, Peter
 Robert-Rössle-Strasse 10, 13125 Berlin, DE
 STAHN, Renate
 Eupenerstrasse 11a, 13125 Berlin, DE
 CHRISTENSEN, Peter, Astrup
 Karower Chaussee 85, 13125 Berlin, DE
 (74) Tõnu Nelsas
 AAA Patendibüroo OÜ
 Tartu mnt 16, 10117 Tallinn, EE
 Patendikirjelduse tõlke esitamise kuupäev 23.10.2008

- (51) **C07K 17/00 (2006.01)** (10) **E002539**
C07K 14/00 (2006.01)
C07K 1/00 (2006.01)
A61K 35/14 (2006.01)
A61K 38/04 (2006.01)
A23J 1/00 (2006.01)
 (11) **EE-EP 1664123 B1**
 (30) 22.09.2003, IL, 15805303
 22.09.2003, US, 503902 P
 (96) 22.09.2004, 04770552.0
 (97) 09.04.2008, EP 1664123
 (54) Alfa-1- proteinaasi inhibiitori suuremahuline valmistamine ja kasutamine
 (73) Kamada Ltd.
 Science Park, Kiryat Weizmann, 76327 Rehovot, IL
 (72) BAUER, Shabtai
 45 Shahal Street, 93702 Jerusalem, IL
 (74) Juta-Maris Uustalu
 OÜ Amende Patendibüroo
 Raua 65, 10152 Tallinn, EE
 Patendikirjelduse tõlke esitamise kuupäev 09.07.2008

- (51) **C08G 63/91 (2006.01)** (10) **E002540**
C08G 63/695 (2006.01)
 (11) **EE-EP 1773910 B1**
 (30) 08.07.2004, CH, 114304
 (96) 07.07.2005, 05780103.7
 (97) 13.08.2008, EP 1773910
 (54) Räni sisaldav kristallunud polüetüleentereftalaat ning selle valmistamise meetod
 (73) Ofer, Zeev
 Na Fischerce 10, 16 000 Prague 6, CZ
 (72) Ofer, Zeev
 Na Fischerce 10, 16 000 Prague 6, CZ
 (74) Jürgen Toome
 OÜ Lasvet
 Suurtüki 4a, 10133 Tallinn, EE
 Patendikirjelduse tõlke esitamise kuupäev 10.10.2008

- (51) **C08K 3/04 (2006.01)** (10) **E002541**
C08L 67/02 (2006.01)
C08L 23/10 (2006.01)
B29C 51/42 (2006.01)
B29C 51/10 (2006.01)
B29C 49/08 (2006.01)
B29C 49/06 (2006.01)
 (11) **EE-EP 1809690 B1**
 (30) 08.11.2004, US, 984506
 (96) 01.11.2005, 05820966.9
 (97) 20.08.2008, EP 1809690
 (54) Tahm polüestri ja polüpropüleenide taaskuumutus-
 lisandina
 (73) INVISTA Technologies S.à.r.l.
 Talstrasse 80, 8001 Zürich, CH
 (72) HARRISON, David, A.
 17 Shoreham Close, Redcar Cleveland TS10 2RD,
 GB
 DAVIS, J., Paul
 3 Betjeman Close, Billingham TS23 3YR, GB
 (74) Enn Urgas
 Patendibüroo Turvaja OÜ
 Liivalaia 22, 10118 Tallinn, EE
 Patendikirjelduse tõlke esitamise kuupäev 21.10.2008

- (51) **C08L 67/02 (2006.01)** (10) **E002542**
C08L 77/00 (2006.01)
B32B 27/34 (2006.01)
B32B 27/36 (2006.01)
 (11) **EE-EP 1778791 B1**
 (30) 17.08.2004, US, 602272 P
 (96) 17.08.2005, 05786508.1
 (97) 20.08.2008, EP 1778791
 (54) Värvilised hapnikku siduvad polümeerid
 (73) INVISTA Technologies S.à.r.l.
 Talstrasse 80, 8001 Zürich, CH
 (72) LIU, Zhenguo
 4 Bentley Way, Greer, SC 29650, US
 (74) Harald Tehver
 Patendibüroo Turvaja OÜ
 Liivalaia 22, 10118 Tallinn, EE
 Patendikirjelduse tõlke esitamise kuupäev 13.10.2008

- (51) **C09J 123/20 (2006.01)** (10) **E002543**
E04B 1/76 (2006.01)
E04D 13/16 (2006.01)
C08K 7/04 (2006.01)
 (11) **EE-EP 1709132 B1**
 (30) 19.01.2004, PL, 36445204
 16.03.2004, PL, 36631904
 (96) 19.01.2005, 05701042.3
 (97) 21.05.2008, EP 1709132
 (54) Meetod mineraalvillapaneelede valmistamiseks
 (73) Rockwool International A/S
 Hovedgaden 584, 2640 Hedehusene, DK
 (72) NOWAK, Zbigniew
 Rockwool Polska, ul. Kwiatowa 14,
 66-131 Cigacice, PL
 (74) Tõnu Nelsas

AAA Patendibüroo OÜ
Tartu mnt 16, 10117 Tallinn, EE
Patendikirjelduse tõlke esitamise kuupäev 19.08.2008

(51) **C10B 49/14 (2006.01)** (10) **E002544**
B09B 3/00 (2006.01)
C10B 53/00 (2006.01)
C10G 1/10 (2006.01)
(11) **EE-EP 1664240 B1**
(30) 18.02.2004, PL, 36536104
24.09.2004, PL, 37031404
(96) 08.10.2004, 04775187.0
(97) 10.09.2008, EP 1664240
(54) Meetod ja seade orgaaniliste jäätmete katkematuks
käitlemiseks
(73) Technologie Ekologiczne
ul. Jasna 9, 97-400 Belchatow, PL
(72) TOKARZ, Zbigniew
Os. Sloneczne 13/21, PL-97-400 Belchatow, PL
(74) Andres Mutt
OÜ Lasvet
Suurtüki 4a, 10133 Tallinn, EE
Patendikirjelduse tõlke esitamise kuupäev 22.10.2008

(51) **C10J 3/34 (2006.01)** (10) **E002545**
C10J 3/20 (2006.01)
(11) **EE-EP 1558708 B1**
(30) 01.11.2002, FI, 20021946
(96) 21.10.2003, 03753629.9
(97) 13.08.2008, EP 1558708
(54) Gaasigeneraator
(73) Saares, Timo
Kaupinkentäntie 10, 95300 Tervola, FI
(72) Saares, Timo
Kaupinkentäntie 10, 95300 Tervola, FI
(74) Riho Pikkor
Patendibüroo Turvaja OÜ
Liivalaia 22, 10118 Tallinn, EE
Patendikirjelduse tõlke esitamise kuupäev 10.10.2008

(51) **C10L 1/02 (2006.01)** (10) **E002546**
C10L 1/18 (2006.01)
(11) **EE-EP 1563041 B1**
(30) 13.11.2002, DE, 10252715
13.11.2002, DE, 10252714
(96) 08.07.2003, 03810944.3
(97) 02.07.2008, EP 1563041
(54) 2,6-di-*tert*-butüül-*p*-kresooli kasutamine biodiisli
säilimiskindluse suurendamiseks
(73) LANXESS Deutschland GmbH
51369 Leverkusen, DE
(72) INGENDOH, Axel
Engstenberger Höhe 10, 51519 Odenthal, DE
ROTHER, Christian
Heiderhof 26, 51519 Odenthal, DE
HEISE, Klaus-Peter
Am Gartenfeld 74, 51519 Odenthal, DE
(74) Jaak Ostrat

OÜ Lasvet
Suurtüki 4a, 10133 Tallinn, EE
Patendikirjelduse tõlke esitamise kuupäev 11.09.2008

(51) **C10L 5/44 (2006.01)** (10) **E002547**
(11) **EE-EP 1776440 B1**
(30) 08.07.2004, NO, 20043071
(96) 16.06.2005, 05761239.2
(97) 11.06.2008, EP 1776440
(54) Meetod küteteaine graanulite valmistamiseks bio-
loogilisest materjalist
(73) Arbaflame Technology AS
Grasmo, 2235 Matrand, NO
Cambi AS
P.O. Box 78, 1371 Asker, NO
(72) BRUSLETTO, Rune
Lindebergveien 7c, N-1358 Jar, NO
SOLHEIM, Odd Egil
Skustadgate 45, 1395 Hvalstad, NO
HOLTE, Hans Rasmus
Oevregrenda 3, 3425 Reistad, NO
(74) Jüri Käosaar
Patendibüroo Käosaar & Co OÜ
Tähe 94, 50107 Tartu, EE
Patendikirjelduse tõlke esitamise kuupäev 10.09.2008

(51) **C11D 3/37 (2006.01)** (10) **E002548**
C11D 3/39 (2006.01)
C08G 73/02 (2006.01)
(11) **EE-EP 1846544 B1**
(30) 03.02.2005, DE, 102005005016
(96) 25.01.2006, 06701260.9
(97) 23.07.2008, EP 1846544
(54) Polümeersed hüdrofoobsed kvaternaarsed aminonit-
riilid, mida kasutatakse pleegitamise aktiveerimiseks
(73) BASF SE
67056 Ludwigshafen, DE
(72) DIETSCHKE, Frank
Dreissig-Morgen-Weg 1, 69198 Schriesheim, DE
OFTRING, Alfred
Im Röhrich 49, 67098 Bad Dürkheim, DE
(74) Leevi Markus
Patendibüroo Käosaar & Co OÜ
Tähe 94, 50107 Tartu, EE
Patendikirjelduse tõlke esitamise kuupäev 22.10.2008

(51) **C12N 1/20 (2006.01)** (10) **E002549**
C12Q 1/24 (2006.01)
A23L 1/03 (2006.01)
A61K 35/74 (2006.01)
A23C 9/12 (2006.01)
C12R 1/225 (2006.01)
C12R 1/25 (2006.01)
(11) **EE-EP 1565547 B1**
(30) 28.06.2002, PCT/EP02/07169
(96) 26.06.2003, 03761516.8
(97) 30.07.2008, EP 1565547
(54) Probiotilised tüved, protsess nende selekteeri-

miseks, nende kompositsioonid ja nende kasutamine
 (73) PULEVA BIOTECH, S.A.
 Camino de Purchil, 66, 18004 Granada, ES
 (72) XAUS PEY, Jordi
 Calle Cora, Edificio Eureka 1, 2 E,
 E-18006 Granada, ES
 MARTIN JIMENEZ, Rocio
 Calle Luis Braille 7, 1 D, E-18005 Granada, ES
 RODRIGUEZ GOMEZ, Juan, Miguel
 Hierba Buena 16, 6,
 E-28770 Colmenar Viejo (Madrid), ES
 BOZA PUERTA, Julio
 Calle Zoraida, Aparthotel el Serrallo 145,
 E-18008 Granada, ES
 JIMENEZ LOPEZ, Jesús
 Calle Primavera, 4, E-18004 Santa Fe (Granada), ES
 (74) Alla Hämmalov
 OÜ Intels
 Riia 11-3, 51010 Tartu, EE
 Patendikirjelduse tõlke esitamise kuupäev 27.10.2008

(51) **C12N 5/06 (2006.01)** (10) **E002550**
 (11) **EE-EP 1685243 B1**
 (30) 03.11.2003, EP, 03025158
 (96) 03.11.2004, 04798154.3
 (97) 18.06.2008, EP 1685243
 (54) Lindude immortaliseeritud rakuliinid viiruse
 tootmiseks
 (73) ProBioGen AG
 Goethestrasse 54, 13086 Berlin, DE
 (72) SANDIG, Volker
 Buchhorster Str. 5, 13158 Berlin, DE
 JORDAN, Ingo
 Stille Str. 4, 13156 Berlin, DE
 (74) Enn Urgas
 Patendibüroo Turvaja OÜ
 Liivalaia 22, 10118 Tallinn, EE
 Patendikirjelduse tõlke esitamise kuupäev 08.09.2008

(51) **C12N 15/12 (2006.01)** (10) **E002551**
C07K 14/82 (2006.01)
 (11) **EE-EP 1417308 B1**
 (30) 13.08.2001, KR, 2001048733
 (96) 10.08.2002, 02755978.0
 (97) 07.05.2008, EP 1417308
 (54) Inimese proto-onkogeeni KG-20 ja selles kodeeritud
 valk
 (73) Kim, Jin Woo
 Hyundai Apt., 118-804, Apkujung-dong,
 Kangnam-ku, Seoul 135-110, KR
 (72) Kim, Jin Woo
 Hyundai Apt., 118-804, Apkujung-dong,
 Kangnam-ku, Seoul 135-110, KR
 (74) Tõnu Nelsas
 AAA Patendibüroo OÜ
 Tartu mnt 16, 10117 Tallinn, EE
 Patendikirjelduse tõlke esitamise kuupäev 03.10.2008

(51) **C12N 15/54 (2006.01)** (10) **E002552**
C12N 15/82 (2006.01)
C12N 5/10 (2006.01)
A01H 5/00 (2006.01)
A01H 5/10 (2006.01)
A23L 1/0522 (2006.01)
 (11) **EE-EP 1578973 B1**
 (30) 19.12.2002, EP, 02028530
 29.08.2003, EP, 03090275
 (96) 19.12.2003, 03789405.2
 (97) 20.08.2008, EP 1578973
 (54) Taimerakud ja taimed, mis sünteesivad suurendatud
 lõppviskoossusega tärklisi
 (73) Bayer CropScience AG
 Alfred-Nobel-Strasse 50, 40789 Monheim, DE
 (72) HOEHNE, Michaela
 Avenue de Blonay 25C, 1800 Vevey, CH
 FROHBERG, Claus
 Pilzwald 17, 14532 Kleinmachnow, DE
 LANDSCHUETZE, Volker
 Gardeschuetzenweg 51, 12203 Berlin, DE
 (74) Harald Tehver
 Patendibüroo Turvaja OÜ
 Liivalaia 22, 10118 Tallinn, EE
 Patendikirjelduse tõlke esitamise kuupäev 30.09.2008

(51) **D01H 4/12 (2006.01)** (10) **E002553**
 (11) **EE-EP 1852530 B1**
 (96) 06.05.2006, 06009401.8
 (97) 09.07.2008, EP 1852530
 (54) Rootorketrusmasina rootori laagri tugiketas ja
 meetod selle valmistamiseks
 (73) Carl Freudenberg KG
 Höhnerweg 2-4, 69469 Weinheim, DE
 (72) Fietz, Roland
 In den Steingärten 4, 35279 Neustadt, DE
 (74) Riho Pikkor
 Patendibüroo Turvaja OÜ
 Liivalaia 22, 10118 Tallinn, EE
 Patendikirjelduse tõlke esitamise kuupäev 10.09.2008

(51) **D03C 19/00 (2006.01)** (10) **E002554**
A41H 3/00 (2006.01)
 (11) **EE-EP 1607502 B1**
 (96) 15.06.2004, 04013930.5
 (97) 28.05.2008, EP 1607502
 (54) Meetod lõiketükidega kanga valmistamiseks
 (73) Calzolari, Marco
 Via degli Ortacci, 4, 59013 Montemurlo (PO), IT
 (72) Calzolari, Marco
 Via degli Ortacci, 4, 59013 Montemurlo (PO), IT
 (74) Jüri Käosaar
 Patendibüroo Käosaar & Co OÜ
 Tähe 94, 50107 Tartu, EE
 Patendikirjelduse tõlke esitamise kuupäev 28.08.2008

(51) **D04B 9/56 (2006.01)** (10) **E002555**
 (11) **EE-EP 1579046 B1**

- (30) 21.10.2002, IT, FI20020199
 (96) 17.10.2003, 03772671.8
 (97) 16.07.2008, EP 1579046
 (54) Meetod ja seade torukujulise kootud toote äärte ühendamiseks
 (73) FABRITEX S.r.l.
 Via Francesco Lonati 3, 25100 Brescia, IT
 SANTONI S.p.A.
 Via Carlo Fenzi, 14, 25135 Brescia, IT
 (72) FRULLINI, Paolo
 Via G. Garibaldi 92/D, I-50058 Signa (Firenze), IT
 FRULLINI, Alberto
 Via di Brozzi 151/A, I-50145 Firenze, IT
 (74) Andres Mutt
 OÜ Lasvet
 Suurtüki 4a, 10133 Tallinn, EE
 Patendikirjelduse tõlke esitamise kuupäev 14.10.2008

- (51) **D06F 9/00 (2006.01)** (10) **E002556**
D06G 1/00 (2006.01)
B08B 1/02 (2006.01)
 (11) **EE-EP 1510609 B1**
 (30) 25.08.2003, DE, 10339020
 (96) 12.08.2004, 04019220.5
 (97) 15.10.2008, EP 1510609
 (54) Purjede puhastamise meetod ja seade
 (73) Novosail International PTE. LTD.
 70A Club Street, Singapur 069443, SG
 (72) Fehring, Hannes Dipl. Ing.
 Residencia Lacobriga, Estrada da Atalaia, BP 321,
 8600 Lagos-Algarve, PT
 (74) Riho Pikkor
 Patendibüroo Turvaja OÜ
 Liivalaia 22, 10118 Tallinn, EE
 Patendikirjelduse tõlke esitamise kuupäev 29.10.2008

- (51) **E01D 15/127 (2006.01)** (10) **E002557**
 (11) **EE-EP 1838925 B1**
 (30) 22.01.2005, DE, 102005003044
 (96) 08.12.2005, 05817203.2
 (97) 03.09.2008, EP 1838925
 (54) Mobiilsillasüsteem
 (73) I.C.I. Inter-Commerz Innovationstechnik GmbH
 Torfweg 7-11, 24794 Borgstedt, DE
 (72) GREEN, Volker
 Torfweg, 24794 Borgstedt, DE
 (74) Raivo Koitel
 Patendi- & Kaubamärgibüroo Koitel OÜ
 Tartu mnt 65, 10115 Tallinn, EE
 Patendikirjelduse tõlke esitamise kuupäev 30.10.2008

- (51) **E01F 13/02 (2006.01)** (10) **E002558**
 (11) **EE-EP 1775384 B1**
 (30) 30.06.2004, ES, 200401608 U
 (96) 04.05.2005, 05747267.2
 (97) 16.07.2008, EP 1775384
 (54) Moodultara piiramiseks ja märgistamiseks
 (73) ACEFAT A.I.E.

- Via Augusta 59, planta 2, Edificio Mercurio,
 08006, Barcelona, ES
 (72) QUINTANILLA I GONZALEZ, Alvaro
 Via Augusta, 59 - 2a planta, E-08006 Barcelona, ES
 (74) Alla Hämmalov
 OÜ Intels
 Riia 11-3, 51010 Tartu, EE
 Patendikirjelduse tõlke esitamise kuupäev 16.10.2008

- (51) **E02D 29/14 (2006.01)** (10) **E002559**
 (11) **EE-EP 1357231 B1**
 (30) 23.04.2002, FI, 20020189 U
 (96) 22.04.2003, 03396034.5
 (97) 06.08.2008, EP 1357231
 (54) Restkaas ja restkaane raam
 (73) SAINT-GOBAIN PAM
 91, Avenue de la Libération, 54000 Nancy, FR
 (72) Andersin, Matti
 Hiisimetsänkatu 45, 03600 Karkkila, FI
 (74) Jürgen Toome
 OÜ Lasvet
 Suurtüki 4a, 10133 Tallinn, EE
 Patendikirjelduse tõlke esitamise kuupäev 12.09.2008

- (51) **E03F 5/06 (2006.01)** (10) **E002560**
 (11) **EE-EP 1553233 B1**
 (30) 23.12.2003, FR, 0315318
 (96) 08.12.2004, 04292916.6
 (97) 16.07.2008, EP 1553233
 (54) Sajuveeneel
 (73) NORINCO
 Z.I. de Marivaux, 60149 Saint Crepin Ibouvillers,
 FR
 (72) Monneret, Jean-Jacques
 3, Place de la Reconnaissance, 69003 Lyon, FR
 (74) Jürgen Toome
 OÜ Lasvet
 Suurtüki 4a, 10133 Tallinn, EE
 Patendikirjelduse tõlke esitamise kuupäev 15.10.2008

- (51) **E04C 2/04 (2006.01)** (10) **E002561**
E04C 2/52 (2006.01)
F21S 2/00 (2006.01)
 (11) **EE-EP 1361316 B1**
 (30) 07.05.2002, DE, 20207216 U
 (96) 19.09.2002, 02020918.5
 (97) 23.07.2008, EP 1361316
 (54) Ehituspaneel lagede, seinte või põrandate jaoks
 (73) Richter-System GmbH & Co. KG
 Flughafenstrasse 10, 64347 Griesheim, DE
 (72) Knauf, Alfons Jean
 Flughafenstrasse 10, 64347 Griesheim, DE
 (74) Riho Pikkor
 Patendibüroo Turvaja OÜ
 Liivalaia 22, 10118 Tallinn, EE
 Patendikirjelduse tõlke esitamise kuupäev 21.10.2008

- (51) **E04D 13/158 (2006.01)** (10) **E002562**
 (11) **EE-EP 1783296 B1**
 (30) 02.11.2005, FR, 0511169
 (96) 20.10.2006, 06291641.6
 (97) 02.07.2008, EP 1783296
 (54) Hoone katuseääre profiilne viimistluselement
 (73) Raccords et Plastiques Nicoll
 37 Rue Pierre et Marie Curie, 49300 Cholet, FR
 (72) Le Teigner, Thierry
 22, rue de la Vendée, 49450 Villedieu La Blouere,
 FR
 Yvai, Fabien
 36 rue Marc Chagall, 49300 Cholet, FR
 (74) Jüri Käosaar
 Patendibüroo Käosaar & Co OÜ
 Tähe 94, 50107 Tartu, EE
 Patendikirjelduse tõlke esitamise kuupäev 30.09.2008

- (51) **E04F 15/02 (2006.01)** (10) **E002563**
E04F 15/04 (2006.01)
 (11) **EE-EP 1527240 B1**
 (30) 24.07.2002, DE, 10233731
 (96) 16.05.2003, 03732391.2
 (97) 02.07.2008, EP 1527240
 (54) Meetod omavahel ühendatavate ehitusdetailide toot-
 miseks ning ehitusdetailide ja ühenduselementide
 komplekt
 (73) Interclarion Limited
 2 Andrea Zakou Street, 2404 Engomi, Nikosia, CY
 (72) RUHDORFER, Herbert
 Graf-Zeppelin-Platz 18-19, A-5020 Salzburg, AT
 (74) Riho Pikkor
 Patendibüroo Turvaja OÜ
 Liivalaia 22, 10118 Tallinn, EE
 Patendikirjelduse tõlke esitamise kuupäev 02.10.2008

- (51) **E04F 19/06 (2006.01)** (10) **E002564**
 (11) **EE-EP 1718818 B1**
 (30) 27.02.2004, AT, 3172004
 (96) 25.01.2005, 05700017.6
 (97) 09.07.2008, EP 1718818
 (54) Põrandakatete kattevahend
 (73) Neuhofer, Franz, jun.
 Haslau 56, 4893 Zell am Moos, AT
 (72) Neuhofer, Franz, jun.
 Haslau 56, 4893 Zell am Moos, AT
 (74) Tarmo Rosman
 Rosman ja Partnerid OÜ
 pk 652, 12602 Tallinn, EE
 Patendikirjelduse tõlke esitamise kuupäev 07.10.2008

- (51) **E04H 1/12 (2006.01)** (10) **E002565**
E03D 9/00 (2006.01)
E04B 1/348 (2006.01)
 (11) **EE-EP 1641990 B1**
 (30) 04.07.2003, FR, 0308195
 (96) 30.06.2004, 04767528.5
 (97) 18.06.2008, EP 1641990

- (54) Puudega isikutele hõlpsalt ligipääsetavad avalikud
 tualettruumid
 (73) JCDecaux SA
 17, rue Soyer, 92200 Neuilly-Sur-Seine, FR
 (72) GAGOSZ, Jean-Claude
 2, rue des Halles, F-28410 Bu, FR
 (74) Riho Pikkor
 Patendibüroo Turvaja OÜ
 Liivalaia 22, 10118 Tallinn, EE
 Patendikirjelduse tõlke esitamise kuupäev 18.09.2008

- (51) **E05B 19/00 (2006.01)** (10) **E002566**
 (11) **EE-EP 1503010 B1**
 (30) 28.07.2003, DE, 20311690 U
 (96) 28.07.2004, 04017854.3
 (97) 23.07.2008, EP 1503010
 (54) Võtme profiilsilinder
 (73) BKS GmbH
 Heidestrasse 71, 42549 Velbert, DE
 (72) Hinz, Manfred
 Sachsenstrasse 17, 42579 Heiligenhaus, DE
 Ziaja, Klaus
 Bodensfeld 49, 42555 Velbert, DE
 (74) Riho Pikkor
 Patendibüroo Turvaja OÜ
 Liivalaia 22, 10118 Tallinn, EE
 Patendikirjelduse tõlke esitamise kuupäev 08.10.2008

- (51) **E06B 3/02 (2006.01)** (10) **E002567**
 (11) **EE-EP 1861574 B1**
 (30) 18.03.2005, AT, 4632005
 (96) 20.03.2006, 06725179.3
 (97) 11.06.2008, EP 1861574
 (54) Raamita klaasuks
 (73) DORMA GMBH & CO. KG
 Breckerfelder Strasse 42-48, 58256 Ennepetal, DE
 (72) WEISSOFNER, Claus
 Brauhausgasse 16a,
 A-5620 Schwarzach Im Pongau, AT
 WEISSOFNER, Karl
 Schönbergsiedlung 37,
 A-5620 Schwarzach Im Pongau, AT
 (74) Ljubov Kesselman
 OÜ Kesna
 Tedre 77-52, 10616 Tallinn, EE
 Patendikirjelduse tõlke esitamise kuupäev 08.09.2008

- (51) **E06B 9/58 (2006.01)** (10) **E002568**
 (11) **EE-EP 1456500 B1**
 (30) 14.12.2001, BE, 200100819
 (96) 11.12.2002, 02784932.2
 (97) 04.06.2008, EP 1456500
 (54) Sulgemisseade
 (73) DYNACO INTERNATIONAL S.A.
 Waverstraat 3, 9310 Moorsel, BE
 (72) COENRAETS, Benoit
 Chaussée de Waterloo 496 D, B-1050 Bruxelles, BE
 (74) Jüri Käosaar

Patendibüroo Käosaar & Co OÜ
Tähe 94, 50107 Tartu, EE
Patendikirjelduse tõlke esitamise kuupäev 04.09.2008

-
- (51) **E21B 7/08 (2006.01)** (10) **E002569**
E21B 4/02 (2006.01)
- (11) **EE-EP 1669539 B1**
(30) 18.08.2003, RU, 2003125526
(96) 03.02.2004, 04707701.1
(97) 23.07.2008, EP 1669539
(54) Nurga ja reaktiivmomendi regulaator hammasrootori tüüpi mootori jaoks, millel on painutatud puursambas spindel ja puurmeisel
- (73) Obschestvo s Ogranichennoi Otvetstvennostyu Firma Radius-Servis
ul. Geroev Khasana, 50, Perm, 614022, RU
- (72) ANDOSKIN, Vladimir Nikolaevich
ul. Kufonina, 28-16, Perm, 614097, RU
KOBELLEV, Konstantin Anatolievich
ul. Lukyanova, 8-10, Perm, 614033, RU
TIMOFEEV, Vladimir Ivanovich
ul. Uinskaya, 7-27, Perm, 614051, RU
- (74) Tõnu Nelsas
AAA Patendibüroo OÜ
Tartu mnt 16, 10117 Tallinn, EE
Patendikirjelduse tõlke esitamise kuupäev 22.10.2008

-
- (51) **F21V 29/00 (2006.01)** (10) **E002570**
F21S 8/00 (2006.01)
- (11) **EE-EP 1710497 B1**
(30) 08.04.2005, IT, MI20050596
(96) 20.03.2006, 06111378.3
(97) 11.06.2008, EP 1710497
(54) Postvalgustusseade
- (73) iGUZZINI ILLUMINAZIONE S.p.A.
Via Mariano Guzzini 37, 62019 Recanati-Macerata, IT
- (72) Guzzini, Giannunzio
Piazza G. Leopardi 7, I-62019 Recanati (Macerata), IT
- (74) Jüri Käosaar
Patendibüroo Käosaar & Co OÜ
Tähe 94, 50107 Tartu, EE
Patendikirjelduse tõlke esitamise kuupäev 11.09.2008

-
- (51) **F23C 9/00 (2006.01)** (10) **E002571**
F23D 1/00 (2006.01)
F23C 3/00 (2006.01)
F23N 5/00 (2006.01)
- (11) **EE-EP 1532393 B1**
(30) 29.05.2002, SE, 0201621
(96) 21.05.2003, 03728196.1
(97) 16.07.2008, EP 1532393
(54) Tsüklopõleti juhtimine
- (73) TPS Termiska Processer Aktiebolag
S-611 82 Nyköping, SE
- (72) LJUNGDAHL, Boo
c/o TPS Termiska Processer AB,

S-611 82 Nyköping, SE
(74) Tõnu Nelsas
AAA Patendibüroo OÜ
Tartu mnt 16, 10117 Tallinn, EE
Patendikirjelduse tõlke esitamise kuupäev 02.10.2008

-
- (51) **F24H 9/14 (2006.01)** (10) **E002572**
- (11) **EE-EP 1582824 B1**
(30) 24.02.2004, IT, MI20040314
(96) 21.02.2005, 05003629.2
(97) 13.08.2008, EP 1582824
(54) Seade küttevoolude juhtimiseks kombineeritud kütte-agregaatides olme-kommunaalvee ja maja ruumide jaoks ja katelagregaat olme-kommunaalvee ja maja ruumide kombineeritud kütmiseks
- (73) GV STAMPERIE S.p.A.
Via Europa 9, 25040 Monticelli Brusati BS, IT
- (72) Gallus, Giovanni Luca
Via Europa 9, 25040 Monticelli Brusati BS, IT
- (74) Tõnu Nelsas
AAA Patendibüroo OÜ
Tartu mnt 16, 10117 Tallinn, EE
Patendikirjelduse tõlke esitamise kuupäev 29.10.2008

-
- (51) **F28F 9/22 (2006.01)** (10) **E002573**
F28D 7/16 (2006.01)
- (11) **EE-EP 1668306 B1**
(30) 20.08.2003, US, 644157
(96) 17.08.2004, 04781446.2
(97) 08.10.2008, EP 1668306
(54) Soojustaheti
- (73) Lummus Technology Inc.
1515 Broad Street, Bloomfield NJ 07003-3096, US
- (72) MASTER, Bashir, I.
40 Hamilton Avenue, Wayne, NJ 07470, US
CHUNANGAD, Krishnan, S.
16-H Washington Drive, West Paterson, NJ 07424, US
PUSHPANATHAN, Venkateswaran
95 Yishun Street 81, No. 02-01 Unit, Orchard Park Condominiums, Tower 1, Singapore 768452, SG
- (74) Harald Tehver
Patendibüroo Turvaja OÜ
Liivalaia 22, 10118 Tallinn, EE
Patendikirjelduse tõlke esitamise kuupäev 22.10.2008

-
- (51) **G01F 11/28 (2006.01)** (10) **E002574**
- (11) **EE-EP 1697700 B1**
(30) 10.12.2003, GB, 0328564
(96) 03.12.2004, 04803485.4
(97) 03.09.2008, EP 1697700
(54) Doseerimisklapiga väljastusseade
- (73) Boehringer Ingelheim microParts GmbH
Hauert 7, 44227 Dortmund, DE
- (72) DUNNE, Stephen Terence
The Cottage, Gt. Finborough, Stowmarket, Suffolk IP14 3AE, GB
- (74) Jürgen Toome

OÜ Lasvet
Suurtüki 4a, 10133 Tallinn, EE
Patendikirjelduse tõlke esitamise kuupäev 17.10.2008

-
- (51) **G01N 33/20 (2006.01)** (10) **E002575**
G01N 33/84 (2006.01)
G01N 31/22 (2006.01)
A61K 31/295 (2006.01)
(11) **EE-EP 1540338 B1**
(96) 26.08.2002, 02768694.8
(97) 08.10.2008, EP 1540338
(54) Rauda sisaldavate preparaaside bioekvivalentsustest
(73) VIFOR (INTERNATIONAL) AG
Rechenstrasse 37, 9001 St. Gallen, CH
(72) HELENEK, Mary, Jane
13 Evans Drive, Brookville, NY 11545, US
LANGE, Ralf, A.
P.O. Box 1967, Amagansett, NY 11930, US
LAWRENCE, Richard, P.
94 Youngs Avenue, Calverton, NY 11933, US
(74) Harald Tehver
Patendibüroo Turvaja OÜ
Liivalaia 22, 10118 Tallinn, EE
Patendikirjelduse tõlke esitamise kuupäev 21.10.2008

-
- (51) **G01N 33/574 (2006.01)** (10) **E002576**
(11) **EE-EP 1581812 B1**
(30) 06.01.2003, US, 438000 P
(96) 06.01.2004, 04700319.9
(97) 16.07.2008, EP 1581812
(54) Kompositsioonid ja meetodid käärsöolevähi
diagnoosimiseks ja raviks
(73) Wyeth
Five Giralda Farms, Madison, New Jersey 07940,
US
(72) MARTINEZ, Robert, Vincent
12 Knoll Street, Roslindale, MA 02131, US
BROWN, Eugene
1388 Walnut Street, Newton Highlands, MA 02461,
US
LIU, Wei
73 Blackmer Road, Sudbury, MA 01776, US
(74) Tõnu Nelsas
AAA Patendibüroo OÜ
Tartu mnt 16, 10117 Tallinn, EE
Patendikirjelduse tõlke esitamise kuupäev 25.09.2008

-
- (51) **G01N 33/68 (2006.01)** (10) **E002577**
G01N 33/574 (2006.01)
C07K 7/06 (2006.01)
C12N 15/00 (2006.01)
C12N 5/10 (2006.01)
A61K 38/00 (2006.01)
A61K 39/00 (2006.01)
(11) **EE-EP 1508047 B1**
(30) 29.05.2002, DE, 10225139
(96) 14.05.2003, 03735383.6
(97) 06.08.2008, EP 1508047

- (54) Meetod immuunreaktiivsete peptiidide identifitseerimiseks
(73) Immatics Biotechnologies GmbH
Paul-Ehrlich-Str. 15, 72076 Tübingen, DE
(72) WEINSCHENK, Toni
Plochingenstrasse 146, 73730 Esslingen, DE
RAMMENSEE, Hans, Georg
Sommerhalde 3, 72070 Tübingen-Unterjessingen,
DE
(74) Enn Urgas
Patendibüroo Turvaja OÜ
Liivalaia 22, 10118 Tallinn, EE
Patendikirjelduse tõlke esitamise kuupäev 26.09.2008

-
- (51) **G01R 1/00 (2006.01)** (10) **E002578**
(11) **EE-EP 1558935 B1**
(30) 25.10.2002, US, 509062 P
10.10.2003, US, 510000 P
(96) 27.10.2003, 03809236.7
(97) 09.07.2008, EP 1558935
(54) Kontrollitud vabanemisega kompositsioonid
(73) Labopharm Inc.
480 Armand-Frappier Blvd. Laval,
Quebec H7V 4B4, CA
Labopharm Europe Limited
5, The Seapoint Building, 44/45 Clontarf Road,
Dublin 3, IE
Labopharm (Barbados) Limited
Alphonzo House, Cnr 2nd Avenue & George Street,
Belleville, Saint Michael, BB
(72) Lenaerts, Vincent
303 Pinetree Crescent, Beaconsfield,
Quebec H9W 5E2, CA
Oudji-Njiki, Patricia Laure
10625 Francis Street, Apt. 14, Montreal,
Quebec H2C 3A5, CA
Bacon, Jonathan
5777, 12th Avenue, Montreal, Quebec H1X 3A2,
CA
Ouzerourou, Rachid
8201 Wilfrid Pelletier, Apt. 103, Montreal,
Quebec H1K 1L8, CA
Gervais, Sonia
420 Philippe Laperle, Laval, Quebec H7L 5E8, CA
Rahmouni, Miloud
17739, rue Meloche, Pierrefonds (Quebec) H9J 3P9,
CA
Smith, Damon
2857 des Harfangs, St-Laurent, Quebec H4R 3A5,
CA
(74) Tõnu Nelsas
AAA Patendibüroo OÜ
Tartu mnt 16, 10117 Tallinn, EE
Patendikirjelduse tõlke esitamise kuupäev 07.10.2008

-
- (51) **G06K 9/50 (2006.01)** (10) **E002579**
G06K 9/00 (2006.01)
(11) **EE-EP 1751695 B1**
(30) 01.06.2004, GB, 0412175

- (96) 01.06.2005, 05747352.2
 (97) 25.06.2008, EP 1751695
 (54) Pildiliste tunnuste identifitseerimine
 (73) Monro, Donald Martin
 6 The Lays, Goose Street, Beckington,
 Somerset BA11 6RS, GB
 (72) MONRO, Donald Martin
 6 The Lays, Goose Street, Beckington,
 Somerset BA11 6RS, GB
 (74) Tõnu Nelsas
 AAA Patendibüroo OÜ
 Tartu mnt 16, 10117 Tallinn, EE
 Patendikirjelduse tõlke esitamise kuupäev 24.09.2008

- (51) **G07B 17/00 (2006.01)** (10) **E002580**
B07C 1/20 (2006.01)
 (11) **EE-EP 1433143 B1**
 (30) 24.09.2001, DE, 10146842
 (96) 07.08.2002, 02758131.3
 (97) 30.07.2008, EP 1433143
 (54) Meetod ja seade postisaadetistele pealetrüki tege-
 miseks ja vastava seadme kasutamise
 (73) Deutsche Post AG
 Charles-de-Gaulle-Strasse 20, 53113 Bonn, DE
 (72) KRÜGER, Jürgen
 Glimkestrasse 55a, 32602 Vlotho, DE
 EMRICH, Horst
 Stiftstrasse 64, 64367 Mühlthal, DE
 ANTHONJ, Rainer
 St.-Peter und Paul-Strasse 10, 77652 Offenburg, DE
 (74) Andres Mutt
 OÜ Lasvet
 Suurtüki 4a, 10133 Tallinn, EE
 Patendikirjelduse tõlke esitamise kuupäev 10.10.2008

- (51) **G07F 17/32 (2006.01)** (10) **E002581**
EE-EP 1444662 B1
 (30) 28.09.2001, US, 967326
 (96) 27.09.2002, 02782084.4
 (97) 09.04.2008, EP 1444662
 (54) Traadita mängimiseseade
 (73) IGT
 9295 Prototype Drive, Reno, Nevada 89510-0580,
 US
 (72) WELLS, William, R.
 4450 Rio Encantado Lane, Reno, NV 89502, US
 (74) Toom Pungas
 OÜ Synest
 pk 977, 13402 Tallinn, EE
 Patendikirjelduse tõlke esitamise kuupäev 09.09.2008

- (51) **G07F 17/32 (2006.01)** (10) **E002582**
G07F 17/38 (2006.01)
 (11) **EE-EP 1639560 B1**
 (30) 01.07.2003, US, 609394
 (96) 01.07.2004, 04740535.2
 (97) 11.06.2008, EP 1639560
 (54) Eemalolev jälgimis- või vahekohtusüsteem ja meetod

- nooleviskeautomaatidele
 (73) Gaelco, S.A.
 Escipion, 11, 08023 Barcelona, ES, ES
 (72) VALERO MORENO, Javier
 Avda. Germanies, 2, bajo, E-25198 Lleida, ES
 (74) Jüri Käosaar
 Patendibüroo Käosaar & Co OÜ
 Tähe 94, 50107 Tartu, EE
 Patendikirjelduse tõlke esitamise kuupäev 02.10.2008

- (51) **G07F 17/32 (2006.01)** (10) **E002583**
EE-EP 1882240 B1
 (30) 16.05.2005, AU, 2005100402
 (96) 15.05.2006, 06742918.3
 (97) 22.10.2008, EP 1882240
 (54) Mänguautomaadi tornvalgustabloo
 (73) Novomatic AG
 Wiener Strasse 158, 2352 Gumpoldskirchen, AT
 (72) HEATHER, Mark
 c/o Vision Grown Pty Ltd., 13 Nawarra Street,
 Indooroopilly, QLD 4068, AU
 WILLS, Stuart
 c/o Vision Growth Pty Ltd., 13 Nawarra Street,
 Indooroopilly, QLD 4068, AU
 VISOCNIK, Damiano
 c/o Vision Growth Pty Ltd., 13 Nawarra Street,
 Indooroopilly, QLD 4068, AU
 (74) Riho Pikkor
 Patendibüroo Turvaja OÜ
 Liivalaia 22, 10118 Tallinn, EE
 Patendikirjelduse tõlke esitamise kuupäev 29.10.2008

- (51) **G08B 13/12 (2006.01)** (10) **E002584**
EE-EP 1836690 B1
 (30) 06.01.2005, DE, 102005001118
 (96) 21.06.2005, 05755957.7
 (97) 20.08.2008, EP 1836690
 (54) Meetod mahutite turvamiseks ja jälgimiseks ning
 turva- ja jälgimisvahenditega mahuti
 (73) Deutsche Post AG
 Charles-de-Gaulle-Strasse 20, 53113 Bonn, DE
 (72) PIEPER, Norbert
 Auf'm Roth 5, 56077 Koblenz, DE
 HENSS, Rainer
 Fichtenweg 14, 63674 Altenstadt, DE
 SCHMIDT, Michael
 Hohn 1 B, 53578 Windhagen, DE
 (74) Andres Mutt
 OÜ Lasvet
 Suurtüki 4a, 10133 Tallinn, EE
 Patendikirjelduse tõlke esitamise kuupäev 10.10.2008

- (51) **G12B 21/02 (2006.01)** (10) **E002585**
EE-EP 1610345 B1
 (96) 14.06.2005, 05012741.4
 (97) 27.08.2008, EP 1610345
 (54) Esitiibadega konsool elektrilise skaneeriva
 teravikmikroskoobi juhtiva sondi jaoks

- (73) National Applied Research Laboratories
3 F1., No. 106 Sec. 2, Heping E. Road, Daan Chiu,
Taipei, TW
- (72) Chang, Mao-Nan
No. 26, Prosperity Road I, Science-based Park,
Hsinchu, TW
- (74) Raivo Koitel
Patendi- & Kaubamärgibüroo Koitel OÜ
Tartu mnt 65, 10115 Tallinn, EE
- Patendikirjelduse tõlke esitamise kuupäev 27.10.2008

- (51) **H01J 37/24 (2006.01)** (10) **E002586**
- (11) **EE-EP 1720193 B1**
- (30) 04.05.2005, DE, 102005020815
- (96) 03.03.2006, 06004324.7
- (97) 23.04.2008, EP 1720193
- (54) Seade elektronkahuri elektronkiire võimsuse reguleerimiseks
- (73) Applied Materials GmbH & Co. KG
Siemensstrasse 100, 63755 Alzenau, DE
ALD Vacuum Technologies GmbH
Wilhelm-Rohn-Strasse 35, 63450 Hanau, DE
- (72) Klemm, Günter
Auf der Platte 22, 61667 Nidda, DE
Thiede, Andreas
Am Schleiferberg 4, 01465 Dresden-Schönborn, DE
Schneider, Hans-Jürgen
In den Pflanzenländern 12, 63607 Wächtersbach, DE
- (74) Riho Pikkor
Patendibüroo Turvaja OÜ
Liivalaia 22, 10118 Tallinn, EE
- Patendikirjelduse tõlke esitamise kuupäev 23.07.2008

- (51) **H02G 3/06 (2006.01)** (10) **E002587**
- (11) **EE-EP 1867024 B1**
- (30) 04.04.2005, DE, 202005005297 U
- (96) 03.02.2006, 06706620.9
- (97) 27.08.2008, EP 1867024
- (54) Kaabli läbiviikisolaator
- (73) Cooper Crouse-Hinds GmbH
Neuer Weg - Nord 49, 69412 Eberbach, DE
- (72) HOFFMANN, Gerd
Tilsiterstrasse 10, 69412 Eberbach, DE
NAUMANN, Reiner
In den Hopfengärten 14, 68239 Mannheim, DE
- (74) Andres Mutt
OÜ Lasvet
Suurtüki 4a, 10133 Tallinn, EE
- Patendikirjelduse tõlke esitamise kuupäev 13.10.2008

- (51) **H04M 3/487 (2006.01)** (10) **E002588**
H04M 7/00 (2006.01)
- (11) **EE-EP 1574030 B1**
- (30) 20.12.2002, NL, 1022239
- (96) 18.12.2003, 03789648.7
- (97) 30.07.2008, EP 1574030
- (54) Meetod ja seade sidelüli sidestamiseks arvuti-

- võrguteenusega
- (73) Lookatel B.V.
Kadoelenweg 306, 1035 NR Amsterdam, NL
- (72) ALBERTS, Paul
Kadoelenweg 306, NL-1035 NR Amsterdam, NL
- (74) Tõnu Nelsas
AAA Patendibüroo OÜ
Tartu mnt 16, 10117 Tallinn, EE
- Patendikirjelduse tõlke esitamise kuupäev 28.10.2008

- (51) **H04Q 7/38 (2006.01)** (10) **E002589**
- (11) **EE-EP 1363472 B1**
- (30) 14.05.2002, FI, 20020908
- (96) 12.05.2003, 03101306.3
- (97) 30.07.2008, EP 1363472
- (54) Üleandmine telekommunikatsioonivõrgus
- (73) TeliaSonera Finland Oyj
Teollisuuskatu 15, 00510 Helsinki, FI
- (72) Julkunen, Mika
Mäntyseläntie 17 F, 01820 Klaukkala, FI
Ruusunen, Kimmo
Palokorvenkatu 7 C 42, 04250 Kerava, FI
Heikkilä, Tommi K.
Gyldenintie 7 A 2, 00200 Helsinki, FI
- (74) Jüri Käosaar
Patendibüroo Käosaar & Co OÜ
Tähe 94, 50107 Tartu, EE
- Patendikirjelduse tõlke esitamise kuupäev 22.10.2008

- (51) **H04R 17/00 (2006.01)** (10) **E002590**
H01L 41/083 (2006.01)
H01L 41/02 (2006.01)
B06B 1/06 (2006.01)
- (11) **EE-EP 1444863 B1**
- (30) 23.09.2002, US, 413069 P
08.09.2003, US, 501236 P
19.09.2003, US, 667116
- (96) 22.09.2003, 03752520.1
- (97) 21.05.2008, EP 1444863
- (54) Hülsiga ultrahelimuundur
- (73) The Crest Group Inc.
Scoth Road, P.O. Box 7266, Trenton, NJ 08628, US
- (72) GOODSON, Michael, J.
92 Rolling Hill Road, Skillman, NJ 08558, US
- (74) Tõnu Nelsas
AAA Patendibüroo OÜ
Tartu mnt 16, 10117 Tallinn, EE
- Patendikirjelduse tõlke esitamise kuupäev 19.08.2008

- (51) **H05B 3/34 (2006.01)** (10) **E002591**
- (11) **EE-EP 1454508 B1**
- (30) 14.12.2001, GB, 0129968
- (96) 12.12.2002, 02785656.6
- (97) 13.08.2008, EP 1454508
- (54) Metalliseeritud kangast painduv elektriabel kuumutamiseks
- (73) Nel Technologies Ltd
Unit 7B, Westway Industrial Park, Throckley,

- Newcastle upon Tyne, Tyne and Wear NE 15 9, GB
- (72) FERGUSON, Patrick
22 Wenlock Drive, Preston Grange, North Shields,
Tyne and Wear NE29 9HD, GB
- (74) Jürgen Toome
OÜ Lasvet
Suurtüki 4a, 10133 Tallinn, EE
- Patendikirjelduse tõlke esitamise kuupäev 10.10.2008
-

**HH2A/HH4A. EUROOPA PATENDITAOTLUSTE JA EESTIS KEHTIVATE
EUROOPA PATENTIDE PATENDIKIRJELDUSE TÕLGETE PARANDUSED**

Teade avaldatakse "Euroopa patentide väljaandmise konventsiooni kohaldamise seaduse" § 9 alusel.

Eesti Patendilehe number	Patendikirjelduse tõlke number	Muudatuse lühiseeloomustus
2008, 4	E002081	Eestis kehtivate Euroopa patentide registris on 07.10.2008 Euroopa patentide väljaandmise konventsiooni kohaldamise seaduse § 9 kohaselt muudetud leiutiskirjelduse EE-EP 1653943 B1 tõlget.

TZ4A. REGISTREERINGU ANDMETE PARANDUSED JA MUUDATUSED

Eesti Patendi-lehe number	Regist-reeringu number	Rahvusvahelise patendiklassifikatsiooni indeksid	Avaldatud andmed	Parandatud ja muudetud andmed	Kood (WIPO ST. 17)
2007, 4	E001168	A61K 31/485 A61K 9/70 A61K 31/445 B09B 3/00 A61F 13/00	Euro-Celtique S.A. 122, Boulevard de la Pétrusse, 2330 Luxembourg, LU	Euro-Celtique S.A. 2, avenue Charles de Gaulle, 1653 Luxembourg, LU	TE4A
2007, 4	E001196	A61P 25/04 A61K 9/24 A61K 9/56	Euro-Celtique S.A. 122, Boulevard de la Petrusse, 2230 Luxembourg, LU	Euro-Celtique S.A. 2, avenue Charles de Gaulle, 1653 Luxembourg, LU	TE4A
2007, 4	E001229	C07D 401/04 C07D 401/14 C07D 211/64 A61K 31/454 A61P 25/00	Euro-Celtique S.A. 122, Boulevard de la Petrusse, 2330 Luxembourg, LU	Euro-Celtique S.A. 2, avenue Charles de Gaulle, 1653 Luxembourg, LU	TE4A
2007, 4	E001231	C07D 403/04 C07D 401/04 C07D 285/10 C07D 237/20 C07D 241/20 C07D 239/42 C07D 213/74 A61K 31/496 A61P 29/00	Euro-Celtique S.A. 122, Boulevard de la Petrusse, 2230 Luxembourg, LU	Euro-Celtique S.A. 2, avenue Charles de Gaulle, 1653 Luxembourg, LU	TE4A
2007, 4	E001241	C07D 489/02 A61K 31/44	Euro-Celtique S.A. 122 Boulevard de la Pétrusse, 2330 Luxembourg, LU	Euro-Celtique S.A. 2, avenue Charles de Gaulle, 1653 Luxembourg, LU	TE4A
2007, 4	E001265	E04F 15/02 E04F 15/04	"Barlinek" S.A. ul. Zagnanska 27, 25-528 Kielce, PL	"Barlinek" S.A. Al. Solidarnosci, 36, 25-323 Kielce, PL	TE4A
2007, 5	E001416	F27D 15/02	KHD Humboldt Wedag GmbH Dillenburg Strasse 69, 51170 Köln, DE	KHD Humboldt Wedag GmbH Colonia-Allee 3, 51067 Köln, DE	TE4A
2007, 6	E001534	C07H 17/08 A61K 31/7048 A61P 43/00	Euro-Celtique S.A. 122, Boulevard de la Pétrusse, 2330 Luxembourg, LU	Euro-Celtique S.A. 2, avenue Charles de Gaulle, 1653 Luxembourg, LU	TE4A
2008, 2	E001769	A61K 31/715 A61P 25/28	(30) 21.05.2003, IT, MI20030102	(30) 21.05.2003, IT, MI200301023	TH4A
2008, 5	E002368	G01J 5/04	Baraldi Lutrificanti S.r.l. Via Lombardia, 2/I/L, 40060 Osteria Grande BO, IT	Baraldi Lubrificanti S.r.l. Via Lombardia, 2/I/L, 40060 Osteria Grande BO, IT	TB4A
2008, 5	E002374	G06F 3/02 B41J 5/00 F16K 7/04	(72) Holland, John Peter 7 Crondace Road, London SW6 4BA, GB (73) Holland, John Peter 7 Crondace Road, London SW6 4BA, GB	(72) Holland, John Peter Lützengatan 7, 4tr, 115 20 Stockholm, SE (73) Holland, John Peter Lützengatan 7, 4tr, 115 20 Stockholm, SE	TE4A TE4A

Eesti Patendi- lehe number	Regist- reeringu number	Rahvusvahelise patendiklassi- fikatsiooni indeksid	Avaldatud andmed	Parandatud ja muudetud andmed	Kood (WIPO ST. 17)
2005, 1	E000025	B65H 39/04	Margus Sarap Patendibüroo Käosaar & Co OÜ, Tähe 94, 50107 Tartu, EE	Jüri Käosaar Patendibüroo Käosaar & Co OÜ, Tähe 94, 50107 Tartu, EE	TC4A
2005, 2	E000031	A44B 19/32 A41H 37/00	Margus Sarap Patendibüroo Käosaar & Co OÜ, Tähe 94, 50107 Tartu, EE	Jüri Käosaar Patendibüroo Käosaar & Co OÜ, Tähe 94, 50107 Tartu, EE	TC4A
2005, 2	E000038	C07D 213/82 C07C 233/64 A01N 43/40	Margus Sarap Patendibüroo Käosaar & Co OÜ, Tähe 94, 50107 Tartu, EE	Jüri Käosaar Patendibüroo Käosaar & Co OÜ, Tähe 94, 50107 Tartu, EE	TC4A
2005, 2	E000041	C07J 5/00 A61K 31/573 A61P 15/16	Margus Sarap Patendibüroo Käosaar & Co OÜ, Tähe 94, 50107 Tartu, EE	Jüri Käosaar Patendibüroo Käosaar & Co OÜ, Tähe 94, 50107 Tartu, EE	TC4A
2005, 4	E000066	A01N 43/32 A01N 43/32 A01N 47/24 A01N 43/88 A01N 43/54 A01N 37/50	Margus Sarap Patendibüroo Käosaar & Co OÜ, Tähe 94, 50107 Tartu, EE	Jüri Käosaar Patendibüroo Käosaar & Co OÜ, Tähe 94, 50107 Tartu, EE	TC4A
2005, 4	E000067	A47J 31/24	Margus Sarap Patendibüroo Käosaar & Co OÜ, Tähe 94, 50107 Tartu, EE	Jüri Käosaar Patendibüroo Käosaar & Co OÜ, Tähe 94, 50107 Tartu, EE	TC4A
2005, 4	E000071	A61K 9/00 A61K 9/58 A61K 9/60 A61L 2/08 B65B 55/00	Margus Sarap Patendibüroo Käosaar & Co OÜ, Tähe 94, 50107 Tartu, EE	Jüri Käosaar Patendibüroo Käosaar & Co OÜ, Tähe 94, 50107 Tartu, EE	TC4A
2005, 4	E000082	B41J 2/175	Margus Sarap Patendibüroo Käosaar & Co OÜ, Tähe 94, 50107 Tartu, EE	Jüri Käosaar Patendibüroo Käosaar & Co OÜ, Tähe 94, 50107 Tartu, EE	TC4A
2005, 4	E000086	C07D 237/22 C07D 401/12 C07D 403/12 A61K 31/50 A61P 25/22 A61P 25/28	Margus Sarap Patendibüroo Käosaar & Co OÜ, Tähe 94, 50107 Tartu, EE	Jüri Käosaar Patendibüroo Käosaar & Co OÜ, Tähe 94, 50107 Tartu, EE	TC4A
2005, 4	E000091	C07D 401/12 A61K 31/50 A61P 25/22 A61P 25/28	Margus Sarap Patendibüroo Käosaar & Co OÜ, Tähe 94, 50107 Tartu, EE	Jüri Käosaar Patendibüroo Käosaar & Co OÜ, Tähe 94, 50107 Tartu, EE	TC4A
2005, 4	E000098	C08G 59/00 B65D 83/14	Margus Sarap Patendibüroo Käosaar & Co OÜ, Tähe 94, 50107 Tartu, EE	Jüri Käosaar Patendibüroo Käosaar & Co OÜ, Tähe 94,50107 Tartu, EE	TC4A
2005, 5	E000114	B01J 19/00	Margus Sarap Patendibüroo Käosaar & Co OÜ, Tähe 94, 50107 Tartu, EE	Jüri Käosaar Patendibüroo Käosaar & Co OÜ, Tähe 94, 50107 Tartu, EE	TC4A

Eesti Patendi- lehe number	Regist- reeringu number	Rahvusvahelise patendiklassi- fikatsiooni indeksid	Avaldatud andmed	Parandatud ja muudetud andmed	Kood (WIPO ST. 17)
2005, 6	E000164	C07D 409/04 A61K 31/4535 A61P 25/00 C07D 401/04 C07D 421/04	Margus Sarap Patendibüroo Käosaar & Co OÜ, Tähe 94, 50107 Tartu, EE	Jüri Käosaar Patendibüroo Käosaar & Co OÜ, Tähe 94, 50107 Tartu, EE	TC4A
2006, 1	E000181	A01N 43/32	Margus Sarap Patendibüroo Käosaar & Co OÜ, Tähe 94, 50107 Tartu, EE	Jüri Käosaar Patendibüroo Käosaar & Co OÜ, Tähe 94, 50107 Tartu, EE	TC4A
2006, 1	E000187	A47K 10/06	Margus Sarap Patendibüroo Käosaar & Co OÜ, Tähe 94, 50107 Tartu, EE	Jüri Käosaar Patendibüroo Käosaar & Co OÜ, Tähe 94, 50107 Tartu, EE	TC4A
2006, 2	E000234	A01N 25/02 A01N 25/30 A01N 43/653 A01N 43/54 A01N 43/40	Margus Sarap Patendibüroo Käosaar & Co OÜ, Tähe 94, 50107 Tartu, EE	Jüri Käosaar Patendibüroo Käosaar & Co OÜ, Tähe 94, 50107 Tartu, EE	TC4A
2006, 2	E000238	A47J 31/40	Margus Sarap Patendibüroo Käosaar & Co OÜ, Tähe 94, 50107 Tartu, EE	Jüri Käosaar Patendibüroo Käosaar & Co OÜ, Tähe 94, 50107 Tartu, EE	TC4A
2006, 2	E000262	B42D 15/10	Margus Sarap Patendibüroo Käosaar & Co OÜ, Tähe 94, 50107 Tartu, EE	Jüri Käosaar Patendibüroo Käosaar & Co OÜ, Tähe 94, 50107 Tartu, EE	TC4A
2006, 2	E000269	C04B 28/06 E04B 1/94 C09K 21/02 C04B 28/06 C04B 14/42 C04B 16/02 C04B 18/16 C04B 24/02 C04B 11/28	Margus Sarap Patendibüroo Käosaar & Co OÜ, Tähe 94, 50107 Tartu, EE	Jüri Käosaar Patendibüroo Käosaar & Co OÜ, Tähe 94, 50107 Tartu, EE	TC4A
2006, 2	E000272	C07D 265/36 A61K 31/536 C07D 413/04 A61P 25/18	Margus Sarap Patendibüroo Käosaar & Co OÜ, Tähe 94, 50107 Tartu, EE	Jüri Käosaar Patendibüroo Käosaar & Co OÜ, Tähe 94, 50107 Tartu, EE	TC4A
2006, 3	E000326	B27K 3/08 B27K 3/15 B27K 3/34 B27K 3/42 B27K 3/52 B27K 5/06	Margus Sarap Patendibüroo Käosaar & Co OÜ, Tähe 94, 50107 Tartu, EE	Jüri Käosaar Patendibüroo Käosaar & Co OÜ, Tähe 94, 50107 Tartu, EE	TC4A
2006, 3	E000372	F04B 7/00 F04B 15/02	Margus Sarap Patendibüroo Käosaar & Co OÜ, Tähe 94, 50107 Tartu, EE	Jüri Käosaar Patendibüroo Käosaar & Co OÜ, Tähe 94, 50107 Tartu, EE	TC4A
2006, 4	E000382	A01N 47/24 A01N 43/653 A01N 43/40 A01N 37/50	Margus Sarap Patendibüroo Käosaar & Co OÜ, Tähe 94, 50107 Tartu, EE	Jüri Käosaar Patendibüroo Käosaar & Co OÜ, Tähe 94, 50107 Tartu, EE	TC4A

Eesti Patendi- lehe number	Regist- reeringu number	Rahvusvahelise patendiklassi- fikatsiooni indeksid	Avaldatud andmed	Parandatud ja muudetud andmed	Kood (WIPO ST. 17)
2006, 4	E000387	A47C 1/032 A47C 3/026 A47C 9/02	Margus Sarap Patendibüroo Käosaar & Co OÜ, Tähe 94, 50107 Tartu, EE	Jüri Käosaar Patendibüroo Käosaar & Co OÜ, Tähe 94, 50107 Tartu, EE	TC4A
2006, 4	E000410	B23Q 1/00 B23Q 16/08 B23H 7/26	Margus Sarap Patendibüroo Käosaar & Co OÜ, Tähe 94, 50107 Tartu, EE	Jüri Käosaar Patendibüroo Käosaar & Co OÜ, Tähe 94, 50107 Tartu, EE	TC4A
2006, 4	E000445	C07D 487/04 C07D 473/00 A61K 31/529 A61K 31/52 A61P 29/00 A61P 35/00	Margus Sarap Patendibüroo Käosaar & Co OÜ, Tähe 94, 50107 Tartu, EE	Jüri Käosaar Patendibüroo Käosaar & Co OÜ, Tähe 94, 50107 Tartu, EE	TC4A
2006, 4	E000470	F23G 5/24 F27B 1/08	Margus Sarap Patendibüroo Käosaar & Co OÜ, Tähe 94, 50107 Tartu, EE	Jüri Käosaar Patendibüroo Käosaar & Co OÜ, Tähe 94, 50107 Tartu, EE	TC4A
2006, 5	E000491	A61K 31/196 A61P 29/00	Margus Sarap Patendibüroo Käosaar & Co OÜ, Tähe 94, 50107 Tartu, EE	Jüri Käosaar Patendibüroo Käosaar & Co OÜ, Tähe 94, 50107 Tartu, EE	TC4A
2006, 5	E000514	B25B 27/14	Margus Sarap Patendibüroo Käosaar & Co OÜ, Tähe 94, 50107 Tartu, EE	Jüri Käosaar Patendibüroo Käosaar & Co OÜ, Tähe 94, 50107 Tartu, EE	TC4A
2006, 5	E000531	C04B 14/30 C04B 28/04	Margus Sarap Patendibüroo Käosaar & Co OÜ, Tähe 94, 50107 Tartu, EE	Jüri Käosaar Patendibüroo Käosaar & Co OÜ, Tähe 94, 50107 Tartu, EE	TC4A
2006, 5	E000586	H04L 12/28 H04Q 7/38	Margus Sarap Patendibüroo Käosaar & Co OÜ, Tähe 94, 50107 Tartu, EE	Jüri Käosaar Patendibüroo Käosaar & Co OÜ, Tähe 94, 50107 Tartu, EE	TC4A
2006, 5	E000589	H04Q 7/22	Margus Sarap Patendibüroo Käosaar & Co OÜ, Tähe 94, 50107 Tartu, EE	Jüri Käosaar Patendibüroo Käosaar & Co OÜ, Tähe 94, 50107 Tartu, EE	TC4A
2007, 1	E000712	A01G 27/00 A01G 29/00	Margus Sarap Patendibüroo Käosaar & Co OÜ, Tähe 94, 50107 Tartu, EE	Jüri Käosaar Patendibüroo Käosaar & Co OÜ, Tähe 94, 50107 Tartu, EE	TC4A
2007, 1	E000722	A47C 1/036	Margus Sarap Patendibüroo Käosaar & Co OÜ, Tähe 94, 50107 Tartu, EE	Jüri Käosaar Patendibüroo Käosaar & Co OÜ, Tähe 94, 50107 Tartu, EE	TC4A
2007, 1	E000723	A47J 31/40 B65D 81/00	Margus Sarap Patendibüroo Käosaar & Co OÜ, Tähe 94, 50107 Tartu, EE	Jüri Käosaar Patendibüroo Käosaar & Co OÜ, Tähe 94, 50107 Tartu, EE	TC4A
2007, 1	E000765	B24D 13/06 B24D 13/10	Margus Sarap Patendibüroo Käosaar & Co OÜ, Tähe 94, 50107 Tartu, EE	Jüri Käosaar Patendibüroo Käosaar & Co OÜ, Tähe 94, 50107 Tartu, EE	TC4A
2007, 1	E000767	B31B 17/00 B31B 3/32	Margus Sarap Patendibüroo Käosaar & Co OÜ, Tähe 94, 50107 Tartu, EE	Jüri Käosaar Patendibüroo Käosaar & Co OÜ, Tähe 94, 50107 Tartu, EE	TC4A
2007, 1	E000777	B65D 81/00	Margus Sarap Patendibüroo Käosaar & Co OÜ, Tähe 94, 50107 Tartu, EE	Jüri Käosaar Patendibüroo Käosaar & Co OÜ, Tähe 94, 50107 Tartu, EE	TC4A

Eesti Patendi- lehe number	Regist- reeringu number	Rahvusvahelise patendiklassi- fikatsiooni indeksid	Avaldatud andmed	Parandatud ja muudetud andmed	Kood (WIPO ST. 17)
2007, 1	E000778	B65H 5/02 B65H 5/24 B65H 5/08	Margus Sarap Patendibüroo Käosaar & Co OÜ, Tähe 94, 50107 Tartu, EE	Jüri Käosaar Patendibüroo Käosaar & Co OÜ, Tähe 94, 50107 Tartu, EE	TC4A
2007, 1	E000826	E05B 49/00 G06F 13/368	Margus Sarap Patendibüroo Käosaar & Co OÜ, Tähe 94, 50107 Tartu, EE	Jüri Käosaar Patendibüroo Käosaar & Co OÜ, Tähe 94, 50107 Tartu, EE	TC4A
2007, 1	E000848	H04L 29/08 H04L 12/28	Margus Sarap Patendibüroo Käosaar & Co OÜ, Tähe 94, 50107 Tartu, EE	Jüri Käosaar Patendibüroo Käosaar & Co OÜ, Tähe 94, 50107 Tartu, EE	TC4A
2007, 2	E000878	A61K 31/7048 A61K 31/277 A61K 47/32	Margus Sarap Patendibüroo Käosaar & Co OÜ, Tähe 94, 50107 Tartu, EE	Jüri Käosaar Patendibüroo Käosaar & Co OÜ, Tähe 94, 50107 Tartu, EE	TC4A
2007, 2	E000880	A61K 39/102 C12N 1/20	Margus Sarap Patendibüroo Käosaar & Co OÜ, Tähe 94, 50107 Tartu, EE	Jüri Käosaar Patendibüroo Käosaar & Co OÜ, Tähe 94, 50107 Tartu, EE	TC4A
2007, 2	E000889	B21D 13/04 B21D 5/08	Margus Sarap Patendibüroo Käosaar & Co OÜ, Tähe 94, 50107 Tartu, EE	Jüri Käosaar Patendibüroo Käosaar & Co OÜ, Tähe 94, 50107 Tartu, EE	TC4A
2007, 2	E000896	B60N 3/04	Margus Sarap Patendibüroo Käosaar & Co OÜ, Tähe 94, 50107 Tartu, EE	Jüri Käosaar Patendibüroo Käosaar & Co OÜ, Tähe 94, 50107 Tartu, EE	TC4A
2007, 2	E000968	F01K 17/02 F01K 25/08	Margus Sarap Patendibüroo Käosaar & Co OÜ, Tähe 94, 50107 Tartu, EE	Jüri Käosaar Patendibüroo Käosaar & Co OÜ, Tähe 94, 50107 Tartu, EE	TC4A
2007, 2	E000989	H04N 7/08 H04N 5/00	Margus Sarap Patendibüroo Käosaar & Co OÜ, Tähe 94, 50107 Tartu, EE	Jüri Käosaar Patendibüroo Käosaar & Co OÜ, Tähe 94, 50107 Tartu, EE	TC4A
2007, 3	E001002	A46B 5/00 A46B 9/04	Margus Sarap Patendibüroo Käosaar & Co OÜ, Tähe 94, 50107 Tartu, EE	Jüri Käosaar Patendibüroo Käosaar & Co OÜ, Tähe 94, 50107 Tartu, EE	TC4A
2007, 3	E001003	A47L 1/15 A47L 13/46	Margus Sarap Patendibüroo Käosaar & Co OÜ, Tähe 94, 50107 Tartu, EE	Jüri Käosaar Patendibüroo Käosaar & Co OÜ, Tähe 94, 50107 Tartu, EE	TC4A
2007, 3	E001036	A61L 2/025 A61K 41/00	Margus Sarap Patendibüroo Käosaar & Co OÜ, Tähe 94, 50107 Tartu, EE	Jüri Käosaar Patendibüroo Käosaar & Co OÜ, Tähe 94, 50107 Tartu, EE	TC4A
2007, 3	E001044	A63F 3/00	Margus Sarap Patendibüroo Käosaar & Co OÜ, Tähe 94, 50107 Tartu, EE	Jüri Käosaar Patendibüroo Käosaar & Co OÜ, Tähe 94, 50107 Tartu, EE	TC4A
2007, 3	E001059	B65D 5/12 B65D 5/36	Margus Sarap Patendibüroo Käosaar & Co OÜ, Tähe 94, 50107 Tartu, EE	Jüri Käosaar Patendibüroo Käosaar & Co OÜ, Tähe 94, 50107 Tartu, EE	TC4A
2007, 3	E001061	B65D 8/04 A47B 88/04	Margus Sarap Patendibüroo Käosaar & Co OÜ, Tähe 94, 50107 Tartu, EE	Jüri Käosaar Patendibüroo Käosaar & Co OÜ, Tähe 94, 50107 Tartu, EE	TC4A

Eesti Patendi- lehe number	Regist- reeringu number	Rahvusvahelise patendiklassi- fikatsiooni indeksid	Avaldatud andmed	Parandatud ja muudetud andmed	Kood (WIPO ST. 17)
2007, 3	E001067	C04B 40/00 B28B 19/00 B28C 5/06	Margus Sarap Patendibüroo Käosaar & Co OÜ, Tähe 94, 50107 Tartu, EE	Jüri Käosaar Patendibüroo Käosaar & Co OÜ, Tähe 94, 50107 Tartu, EE	TC4A
2007, 3	E001108	C22C 38/58 C22C 38/42 C22C 38/54	Margus Sarap Patendibüroo Käosaar & Co OÜ, Tähe 94, 50107 Tartu, EE	Jüri Käosaar Patendibüroo Käosaar & Co OÜ, Tähe 94, 50107 Tartu, EE	TC4A
2007, 3	E001112	E04F 13/08 E04F 13/12	Margus Sarap Patendibüroo Käosaar & Co OÜ, Tähe 94, 50107 Tartu, EE	Jüri Käosaar Patendibüroo Käosaar & Co OÜ, Tähe 94, 50107 Tartu, EE	TC4A
2007, 3	E001121	F24C 1/00	Margus Sarap Patendibüroo Käosaar & Co OÜ, Tähe 94, 50107 Tartu, EE	Jüri Käosaar Patendibüroo Käosaar & Co OÜ, Tähe 94, 50107 Tartu, EE	TC4A
2007, 3	E001132	H04R 23/00	Margus Sarap Patendibüroo Käosaar & Co OÜ, Tähe 94, 50107 Tartu, EE	Jüri Käosaar Patendibüroo Käosaar & Co OÜ, Tähe 94, 50107 Tartu, EE	TC4A
2007, 4	E001145	A47D 13/04	Margus Sarap Patendibüroo Käosaar & Co OÜ, Tähe 94, 50107 Tartu, EE	Jüri Käosaar Patendibüroo Käosaar & Co OÜ, Tähe 94, 50107 Tartu, EE	TC4A
2007, 4	E001168	A61K 31/485 A61K 9/70 A61K 31/445 B09B 3/00 A61F 13/00	Margus Sarap Patendibüroo Käosaar & Co OÜ, Tähe 94, 50107 Tartu, EE	Jüri Käosaar Patendibüroo Käosaar & Co OÜ, Tähe 94, 50107 Tartu, EE	TC4A
2007, 4	E001196	A61P 25/04 A61K 9/24 A61K 9/56	Margus Sarap Patendibüroo Käosaar & Co OÜ, Tähe 94, 50107 Tartu, EE	Jüri Käosaar Patendibüroo Käosaar & Co OÜ, Tähe 94, 50107 Tartu, EE	TC4A
2007, 4	E001199	B09C 1/10 B09C 1/00	Margus Sarap Patendibüroo Käosaar & Co OÜ, Tähe 94, 50107 Tartu, EE	Jüri Käosaar Patendibüroo Käosaar & Co OÜ, Tähe 94, 50107 Tartu, EE	TC4A
2007, 4	E001206	B60N 2/16 B62D 1/18	Margus Sarap Patendibüroo Käosaar & Co OÜ, Tähe 94, 50107 Tartu, EE	Jüri Käosaar Patendibüroo Käosaar & Co OÜ, Tähe 94, 50107 Tartu, EE	TC4A
2007, 4	E001257	C12Q 1/68 C12Q 1/70	Margus Sarap Patendibüroo Käosaar & Co OÜ, Tähe 94, 50107 Tartu, EE	Jüri Käosaar Patendibüroo Käosaar & Co OÜ, Tähe 94, 50107 Tartu, EE	TC4A
2007, 4	E001264	E01C 11/14	Margus Sarap Patendibüroo Käosaar & Co OÜ, Tähe 94, 50107 Tartu, EE	Jüri Käosaar Patendibüroo Käosaar & Co OÜ, Tähe 94, 50107 Tartu, EE	TC4A
2007, 4	E001265	E04F 15/02 E04F 15/04	Margus Sarap Patendibüroo Käosaar & Co OÜ, Tähe 94, 50107 Tartu, EE	Jüri Käosaar Patendibüroo Käosaar & Co OÜ, Tähe 94, 50107 Tartu, EE	TC4A
2007, 4	E001274	F26B 23/00	Margus Sarap Patendibüroo Käosaar & Co OÜ, Tähe 94, 50107 Tartu, EE	Jüri Käosaar Patendibüroo Käosaar & Co OÜ, Tähe 94, 50107 Tartu, EE	TC4A
2007, 4	E001277	G06K 7/00	Margus Sarap Patendibüroo Käosaar & Co OÜ, Tähe 94, 50107 Tartu, EE	Jüri Käosaar Patendibüroo Käosaar & Co OÜ, Tähe 94, 50107 Tartu, EE	TC4A

Eesti Patendi- lehe number	Regist- reeringu number	Rahvusvahelise patendiklassi- fikatsiooni indeksid	Avaldatud andmed	Parandatud ja muudetud andmed	Kood (WIPO ST. 17)
2007, 5	E001297	A47F 5/05	Margus Sarap Patendibüroo Käosaar & Co OÜ, Tähe 94, 50107 Tartu, EE	Jüri Käosaar Patendibüroo Käosaar & Co OÜ, Tähe 94, 50107 Tartu, EE	TC4A
2007, 5	E001298	A47J 31/44	Margus Sarap Patendibüroo Käosaar & Co OÜ, Tähe 94, 50107 Tartu, EE	Jüri Käosaar Patendibüroo Käosaar & Co OÜ, Tähe 94, 50107 Tartu, EE	TC4A
2007, 5	E001301	A61F 2/34	Margus Sarap Patendibüroo Käosaar & Co OÜ, Tähe 94, 50107 Tartu, EE	Jüri Käosaar Patendibüroo Käosaar & Co OÜ, Tähe 94, 50107 Tartu, EE	TC4A
2007, 5	E001318	A61K 31/519 A61P 9/12	Margus Sarap Patendibüroo Käosaar & Co OÜ, Tähe 94, 50107 Tartu, EE	Jüri Käosaar Patendibüroo Käosaar & Co OÜ, Tähe 94, 50107 Tartu, EE	TC4A
2007, 5	E001327	A61M 5/315	Margus Sarap Patendibüroo Käosaar & Co OÜ, Tähe 94, 50107 Tartu, EE	Jüri Käosaar Patendibüroo Käosaar & Co OÜ, Tähe 94, 50107 Tartu, EE	TC4A
2007, 5	E001330	B60H 1/00	Margus Sarap Patendibüroo Käosaar & Co OÜ, Tähe 94, 50107 Tartu, EE	Jüri Käosaar Patendibüroo Käosaar & Co OÜ, Tähe 94, 50107 Tartu, EE	TC4A
2007, 5	E001332	B60R 16/02	Margus Sarap Patendibüroo Käosaar & Co OÜ, Tähe 94, 50107 Tartu, EE	Jüri Käosaar Patendibüroo Käosaar & Co OÜ, Tähe 94, 50107 Tartu, EE	TC4A
2007, 5	E001345	B68G 11/04 A47C 27/14 B29D 31/00	Margus Sarap Patendibüroo Käosaar & Co OÜ, Tähe 94, 50107 Tartu, EE	Jüri Käosaar Patendibüroo Käosaar & Co OÜ, Tähe 94, 50107 Tartu, EE	TC4A
2007, 5	E001346	C04B 24/12 C04B 28/14 E04C 2/04	Margus Sarap Patendibüroo Käosaar & Co OÜ, Tähe 94, 50107 Tartu, EE	Jüri Käosaar Patendibüroo Käosaar & Co OÜ, Tähe 94, 50107 Tartu, EE	TC4A
2007, 5	E001392	C08K 3/34 C08L 23/10 B65D 1/34	Margus Sarap Patendibüroo Käosaar & Co OÜ, Tähe 94, 50107 Tartu, EE	Jüri Käosaar Patendibüroo Käosaar & Co OÜ, Tähe 94, 50107 Tartu, EE	TC4A
2007, 5	E001412	F02B 67/06	Margus Sarap Patendibüroo Käosaar & Co OÜ, Tähe 94, 50107 Tartu, EE	Jüri Käosaar Patendibüroo Käosaar & Co OÜ, Tähe 94, 50107 Tartu, EE	TC4A
2007, 5	E001420	G07D 7/12	Margus Sarap Patendibüroo Käosaar & Co OÜ, Tähe 94, 50107 Tartu, EE	Jüri Käosaar Patendibüroo Käosaar & Co OÜ, Tähe 94, 50107 Tartu, EE	TC4A
2007, 5	E001430	H04Q 7/32 H04M 17/00	Margus Sarap Patendibüroo Käosaar & Co OÜ, Tähe 94, 50107 Tartu, EE	Jüri Käosaar Patendibüroo Käosaar & Co OÜ, Tähe 94, 50107 Tartu, EE	TC4A
2007, 5	E001431	H04Q 7/38	Margus Sarap Patendibüroo Käosaar & Co OÜ, Tähe 94, 50107 Tartu, EE	Jüri Käosaar Patendibüroo Käosaar & Co OÜ, Tähe 94, 50107 Tartu, EE	TC4A
2007, 5	E001432	H04Q 7/38 H04B 7/005 H04L 12/56	Margus Sarap Patendibüroo Käosaar & Co OÜ, Tähe 94, 50107 Tartu, EE	Jüri Käosaar Patendibüroo Käosaar & Co OÜ, Tähe 94, 50107 Tartu, EE	TC4A

Eesti Patendi- lehe number	Regist- reeringu number	Rahvusvahelise patendiklassi- fikatsiooni indeksid	Avaldatud andmed	Parandatud ja muudetud andmed	Kood (WIPO ST. 17)
2007, 6	E001437	A47J 31/40 A47J 31/06	Margus Sarap Patendibüroo Käosaar & Co OÜ, Tähe 94, 50107 Tartu, EE	Jüri Käosaar Patendibüroo Käosaar & Co OÜ, Tähe 94, 50107 Tartu, EE	TC4A
2007, 6	E001438	A47J 31/40 B65D 81/00	Margus Sarap Patendibüroo Käosaar & Co OÜ, Tähe 94, 50107 Tartu, EE	Jüri Käosaar Patendibüroo Käosaar & Co OÜ, Tähe 94, 50107 Tartu, EE	TC4A
2007, 6	E001442	A61B 17/20 A61M 37/00	Margus Sarap Patendibüroo Käosaar & Co OÜ, Tähe 94, 50107 Tartu, EE	Jüri Käosaar Patendibüroo Käosaar & Co OÜ, Tähe 94, 50107 Tartu, EE	TC4A
2007, 6	E001473	B01D 53/26	Margus Sarap Patendibüroo Käosaar & Co OÜ, Tähe 94, 50107 Tartu, EE	Jüri Käosaar Patendibüroo Käosaar & Co OÜ, Tähe 94, 50107 Tartu, EE	TC4A
2007, 6	E001478	B21D 22/02	Margus Sarap Patendibüroo Käosaar & Co OÜ, Tähe 94, 50107 Tartu, EE	Jüri Käosaar Patendibüroo Käosaar & Co OÜ, Tähe 94, 50107 Tartu, EE	TC4A
2007, 6	E001479	B22D 11/06	Margus Sarap Patendibüroo Käosaar & Co OÜ, Tähe 94, 50107 Tartu, EE	Jüri Käosaar Patendibüroo Käosaar & Co OÜ, Tähe 94, 50107 Tartu, EE	TC4A
2007, 6	E001481	B24D 13/16	Margus Sarap Patendibüroo Käosaar & Co OÜ, Tähe 94, 50107 Tartu, EE	Jüri Käosaar Patendibüroo Käosaar & Co OÜ, Tähe 94, 50107 Tartu, EE	TC4A
2007, 6	E001490	B63B 25/24 B63B 27/00	Margus Sarap Patendibüroo Käosaar & Co OÜ, Tähe 94, 50107 Tartu, EE	Jüri Käosaar Patendibüroo Käosaar & Co OÜ, Tähe 94, 50107 Tartu, EE	TC4A
2007, 6	E001492	B65B 27/08 B65H 31/30	Margus Sarap Patendibüroo Käosaar & Co OÜ, Tähe 94, 50107 Tartu, EE	Jüri Käosaar Patendibüroo Käosaar & Co OÜ, Tähe 94, 50107 Tartu, EE	TC4A
2007, 6	E001495	B65D 25/10 B60S 1/38	Margus Sarap Patendibüroo Käosaar & Co OÜ, Tähe 94, 50107 Tartu, EE	Jüri Käosaar Patendibüroo Käosaar & Co OÜ, Tähe 94, 50107 Tartu, EE	TC4A
2007, 6	E001497	B65H 35/00 A45D 44/02	Margus Sarap Patendibüroo Käosaar & Co OÜ, Tähe 94, 50107 Tartu, EE	Jüri Käosaar Patendibüroo Käosaar & Co OÜ, Tähe 94, 50107 Tartu, EE	TC4A
2007, 6	E001501	C04B 14/48 C04B 28/02 E04C 5/01	Margus Sarap Patendibüroo Käosaar & Co OÜ, Tähe 94, 50107 Tartu, EE	Jüri Käosaar Patendibüroo Käosaar & Co OÜ, Tähe 94, 50107 Tartu, EE	TC4A
2007, 6	E001529	C07F 9/10 C07D 407/14 A23J 7/00 A61K 31/683 A61K 31/685 A61P 25/00 A61P 35/00 C11B 1/10	Margus Sarap Patendibüroo Käosaar & Co OÜ, Tähe 94, 50107 Tartu, EE	Jüri Käosaar Patendibüroo Käosaar & Co OÜ, Tähe 94, 50107 Tartu, EE	TC4A
2007, 6	E001559	E04D 9/00	Margus Sarap Patendibüroo Käosaar & Co OÜ, Tähe 94, 50107 Tartu, EE	Jüri Käosaar Patendibüroo Käosaar & Co OÜ, Tähe 94, 50107 Tartu, EE	TC4A

Eesti Patendi- lehe number	Regist- reeringu number	Rahvusvahelise patendiklassi- fikatsiooni indeksid	Avaldatud andmed	Parandatud ja muudetud andmed	Kood (WIPO ST. 17)
2007, 6	E001567	F16M 5/00 E04B 5/02 E04B 5/06 E04B 5/08	Margus Sarap Patendibüroo Käosaar & Co OÜ, Tähe 94, 50107 Tartu, EE	Jüri Käosaar Patendibüroo Käosaar & Co OÜ, Tähe 94, 50107 Tartu, EE	TC4A
2007, 6	E001568	F21V 3/00	Margus Sarap Patendibüroo Käosaar & Co OÜ, Tähe 94, 50107 Tartu, EE	Jüri Käosaar Patendibüroo Käosaar & Co OÜ, Tähe 94, 50107 Tartu, EE	TC4A
2007, 6	E001577	G06Q 20/00	Margus Sarap Patendibüroo Käosaar & Co OÜ, Tähe 94, 50107 Tartu, EE	Jüri Käosaar Patendibüroo Käosaar & Co OÜ, Tähe 94, 50107 Tartu, EE	TC4A
2008, 1	E001590	A47J 31/40	Margus Sarap Patendibüroo Käosaar & Co OÜ, Tähe 94, 50107 Tartu, EE	Jüri Käosaar Patendibüroo Käosaar & Co OÜ, Tähe 94, 50107 Tartu, EE	TC4A
2008, 1	E001591	A47J 31/40 B65D 85/804	Margus Sarap Patendibüroo Käosaar & Co OÜ, Tähe 94, 50107 Tartu, EE	Jüri Käosaar Patendibüroo Käosaar & Co OÜ, Tähe 94, 50107 Tartu, EE	TC4A
2008, 1	E001592	A47J 43/07 A47J 19/02 A47J 43/06	Margus Sarap Patendibüroo Käosaar & Co OÜ, Tähe 94, 50107 Tartu, EE	Jüri Käosaar Patendibüroo Käosaar & Co OÜ, Tähe 94, 50107 Tartu, EE	TC4A
2008, 1	E001594	A61K 9/00	Margus Sarap Patendibüroo Käosaar & Co OÜ, Tähe 94, 50107 Tartu, EE	Jüri Käosaar Patendibüroo Käosaar & Co OÜ, Tähe 94, 50107 Tartu, EE	TC4A
2008, 1	E001629	A61M 1/02	Margus Sarap Patendibüroo Käosaar & Co OÜ, Tähe 94, 50107 Tartu, EE	Jüri Käosaar Patendibüroo Käosaar & Co OÜ, Tähe 94, 50107 Tartu, EE	TC4A
2008, 1	E001647	B65D 51/00 B65D 39/00	Margus Sarap Patendibüroo Käosaar & Co OÜ, Tähe 94, 50107 Tartu, EE	Jüri Käosaar Patendibüroo Käosaar & Co OÜ, Tähe 94, 50107 Tartu, EE	TC4A
2008, 1	E001651	B65D 85/57 G11B 33/04	Margus Sarap Patendibüroo Käosaar & Co OÜ, Tähe 94, 50107 Tartu, EE	Jüri Käosaar Patendibüroo Käosaar & Co OÜ, Tähe 94, 50107 Tartu, EE	TC4A
2008, 1	E001654	C06B 47/14	Margus Sarap Patendibüroo Käosaar & Co OÜ, Tähe 94, 50107 Tartu, EE	Jüri Käosaar Patendibüroo Käosaar & Co OÜ, Tähe 94, 50107 Tartu, EE	TC4A
2008, 1	E001696	C09D 167/00	Margus Sarap Patendibüroo Käosaar & Co OÜ, Tähe 94, 50107 Tartu, EE	Jüri Käosaar Patendibüroo Käosaar & Co OÜ, Tähe 94, 50107 Tartu, EE	TC4A
2008, 1	E001710	F41H 5/04	Margus Sarap Patendibüroo Käosaar & Co OÜ, Tähe 94, 50107 Tartu, EE	Jüri Käosaar Patendibüroo Käosaar & Co OÜ, Tähe 94, 50107 Tartu, EE	TC4A
2008, 1	E001717	G21C 19/16 G21C 19/20	Margus Sarap Patendibüroo Käosaar & Co OÜ, Tähe 94, 50107 Tartu, EE	Jüri Käosaar Patendibüroo Käosaar & Co OÜ, Tähe 94, 50107 Tartu, EE	TC4A
2008, 1	E001718	G21C 19/18 G21C 19/20	Margus Sarap Patendibüroo Käosaar & Co OÜ, Tähe 94, 50107 Tartu, EE	Jüri Käosaar Patendibüroo Käosaar & Co OÜ, Tähe 94, 50107 Tartu, EE	TC4A

Eesti Patendi- lehe number	Regist- reeringu number	Rahvusvahelise patendiklassi- fikatsiooni indeksid	Avaldatud andmed	Parandatud ja muudetud andmed	Kood (WIPO ST. 17)
2008, 1	E001724	H04L 12/18	Margus Sarap Patendibüroo Käosaar & Co OÜ, Tähe 94, 50107 Tartu, EE	Jüri Käosaar Patendibüroo Käosaar & Co OÜ, Tähe 94, 50107 Tartu, EE	TC4A
2008, 2	E001733	A47F 1/04 A47F 1/10	Margus Sarap Patendibüroo Käosaar & Co OÜ, Tähe 94, 50107 Tartu, EE	Jüri Käosaar Patendibüroo Käosaar & Co OÜ, Tähe 94, 50107 Tartu, EE	TC4A
2008, 2	E001734	A47J 31/40 B65D 81/00	Margus Sarap Patendibüroo Käosaar & Co OÜ, Tähe 94, 50107 Tartu, EE	Jüri Käosaar Patendibüroo Käosaar & Co OÜ, Tähe 94, 50107 Tartu, EE	TC4A
2008, 2	E001782	B08B 7/00	Margus Sarap Patendibüroo Käosaar & Co OÜ, Tähe 94, 50107 Tartu, EE	Jüri Käosaar Patendibüroo Käosaar & Co OÜ, Tähe 94, 50107 Tartu, EE	TC4A
2008, 2	E001785	B26D 7/10 B65B 61/10 B31B 1/90 B65D 81/00	Margus Sarap Patendibüroo Käosaar & Co OÜ, Tähe 94, 50107 Tartu, EE	Jüri Käosaar Patendibüroo Käosaar & Co OÜ, Tähe 94, 50107 Tartu, EE	TC4A
2008, 2	E001793	B62M 7/02 B62K 11/04	Margus Sarap Patendibüroo Käosaar & Co OÜ, Tähe 94, 50107 Tartu, EE	Jüri Käosaar Patendibüroo Käosaar & Co OÜ, Tähe 94, 50107 Tartu, EE	TC4A
2008, 2	E001798	C02F 1/00 C02F 1/44 B01D 61/02	Margus Sarap Patendibüroo Käosaar & Co OÜ, Tähe 94, 50107 Tartu, EE	Jüri Käosaar Patendibüroo Käosaar & Co OÜ, Tähe 94, 50107 Tartu, EE	TC4A
2008, 2	E001855	E04C 2/292 E04C 2/08	Margus Sarap Patendibüroo Käosaar & Co OÜ, Tähe 94, 50107 Tartu, EE	Jüri Käosaar Patendibüroo Käosaar & Co OÜ, Tähe 94, 50107 Tartu, EE	TC4A
2008, 2	E001867	F24J 2/05 F24J 2/46	Margus Sarap Patendibüroo Käosaar & Co OÜ, Tähe 94, 50107 Tartu, EE	Jüri Käosaar Patendibüroo Käosaar & Co OÜ, Tähe 94, 50107 Tartu, EE	TC4A
2008, 2	E001877	G10L 11/00	Margus Sarap Patendibüroo Käosaar & Co OÜ, Tähe 94, 50107 Tartu, EE	Jüri Käosaar Patendibüroo Käosaar & Co OÜ, Tähe 94, 50107 Tartu, EE	TC4A
2008, 2	E001878	G10L 11/00 G06F 17/30	Margus Sarap Patendibüroo Käosaar & Co OÜ, Tähe 94, 50107 Tartu, EE	Jüri Käosaar Patendibüroo Käosaar & Co OÜ, Tähe 94, 50107 Tartu, EE	TC4A
2008, 2	E001886	H04N 5/232 G11B 31/00 H04N 1/32	Margus Sarap Patendibüroo Käosaar & Co OÜ, Tähe 94, 50107 Tartu, EE	Jüri Käosaar Patendibüroo Käosaar & Co OÜ, Tähe 94, 50107 Tartu, EE	TC4A
2008, 2	E001887	H04Q 7/38 H04Q 7/32	Margus Sarap Patendibüroo Käosaar & Co OÜ, Tähe 94, 50107 Tartu, EE	Jüri Käosaar Patendibüroo Käosaar & Co OÜ, Tähe 94, 50107 Tartu, EE	TC4A
2008, 3	E001895	A23L 1/00	Margus Sarap Patendibüroo Käosaar & Co OÜ, Tähe 94, 50107 Tartu, EE	Jüri Käosaar Patendibüroo Käosaar & Co OÜ, Tähe 94, 50107 Tartu, EE	TC4A
2008, 3	E001899	A47F 1/08	Margus Sarap Patendibüroo Käosaar & Co OÜ, Tähe 94, 50107 Tartu, EE	Jüri Käosaar Patendibüroo Käosaar & Co OÜ, Tähe 94, 50107 Tartu, EE	TC4A

Eesti Patendi- lehe number	Regist- reeringu number	Rahvusvahelise patendiklassi- fikatsiooni indeksid	Avaldatud andmed	Parandatud ja muudetud andmed	Kood (WIPO ST. 17)
2008, 3	E001928	A61K 31/445 A61K 31/155 A61P 3/10	Margus Sarap Patendibüroo Käosaar & Co OÜ, Tähe 94, 50107 Tartu, EE	Jüri Käosaar Patendibüroo Käosaar & Co OÜ, Tähe 94, 50107 Tartu, EE	TC4A
2008, 3	E001949	A61M 15/00	Margus Sarap Patendibüroo Käosaar & Co OÜ, Tähe 94, 50107 Tartu, EE	Jüri Käosaar Patendibüroo Käosaar & Co OÜ, Tähe 94, 50107 Tartu, EE	TC4A
2008, 3	E001951	B01D 1/00 C10G 31/00 C10G 32/02 C10G 15/08 C10G 45/02	Margus Sarap Patendibüroo Käosaar & Co OÜ, Tähe 94, 50107 Tartu, EE	Jüri Käosaar Patendibüroo Käosaar & Co OÜ, Tähe 94, 50107 Tartu, EE	TC4A
2008, 3	E001954	B05B 17/06	Margus Sarap Patendibüroo Käosaar & Co OÜ, Tähe 94, 50107 Tartu, EE	Jüri Käosaar Patendibüroo Käosaar & Co OÜ, Tähe 94, 50107 Tartu, EE	TC4A
2008, 3	E001961	B60T 7/10 B60T 11/04 B60T 13/74 F16D 48/06	Margus Sarap Patendibüroo Käosaar & Co OÜ, Tähe 94, 50107 Tartu, EE	Jüri Käosaar Patendibüroo Käosaar & Co OÜ, Tähe 94, 50107 Tartu, EE	TC4A
2008, 3	E001962	B61L 1/16	Margus Sarap Patendibüroo Käosaar & Co OÜ, Tähe 94, 50107 Tartu, EE	Jüri Käosaar Patendibüroo Käosaar & Co OÜ, Tähe 94, 50107 Tartu, EE	TC4A
2008, 3	E001966	B62B 7/14	Margus Sarap Patendibüroo Käosaar & Co OÜ, Tähe 94, 50107 Tartu, EE	Jüri Käosaar Patendibüroo Käosaar & Co OÜ, Tähe 94, 50107 Tartu, EE	TC4A
2008, 3	E001967	B62K 5/08 B62D 9/02	Margus Sarap Patendibüroo Käosaar & Co OÜ, Tähe 94, 50107 Tartu, EE	Jüri Käosaar Patendibüroo Käosaar & Co OÜ, Tähe 94, 50107 Tartu, EE	TC4A
2008, 3	E002015	C09D 179/00	Margus Sarap Patendibüroo Käosaar & Co OÜ, Tähe 94, 50107 Tartu, EE	Leevi Markus Patendibüroo Käosaar & Co OÜ, Tähe 94, 50107 Tartu, EE	TC4A
2008, 3	E002021	D21H 27/40	Margus Sarap Patendibüroo Käosaar & Co OÜ, Tähe 94, 50107 Tartu, EE	Jüri Käosaar Patendibüroo Käosaar & Co OÜ, Tähe 94, 50107 Tartu, EE	TC4A
2008, 3	E002024	E04B 2/86	Margus Sarap Patendibüroo Käosaar & Co OÜ, Tähe 94, 50107 Tartu, EE	Jüri Käosaar Patendibüroo Käosaar & Co OÜ, Tähe 94, 50107 Tartu, EE	TC4A
2008, 3	E002030	E05F 5/02 E05F 5/08	Margus Sarap Patendibüroo Käosaar & Co OÜ, Tähe 94, 50107 Tartu, EE	Jüri Käosaar Patendibüroo Käosaar & Co OÜ, Tähe 94, 50107 Tartu, EE	TC4A
2008, 3	E002031	E21D 20/00	Margus Sarap Patendibüroo Käosaar & Co OÜ, Tähe 94, 50107 Tartu, EE	Jüri Käosaar Patendibüroo Käosaar & Co OÜ, Tähe 94, 50107 Tartu, EE	TC4A
2008, 3	E002032	E21D 20/00 E21D 21/00	Margus Sarap Patendibüroo Käosaar & Co OÜ, Tähe 94, 50107 Tartu, EE	Jüri Käosaar Patendibüroo Käosaar & Co OÜ, Tähe 94, 50107 Tartu, EE	TC4A
2008, 3	E002039	F41H 11/12	Margus Sarap Patendibüroo Käosaar & Co OÜ, Tähe 94, 50107 Tartu, EE	Jüri Käosaar Patendibüroo Käosaar & Co OÜ, Tähe 94, 50107 Tartu, EE	TC4A

Eesti Patendi- lehe number	Regist- reeringu number	Rahvusvahelise patendiklassi- fikatsiooni indeksid	Avaldatud andmed	Parandatud ja muudetud andmed	Kood (WIPO ST. 17)
2008, 4	E002063	A47J 31/06 A47J 31/40	Margus Sarap Patendibüroo Käosaar & Co OÜ, Tähe 94, 50107 Tartu, EE	Jüri Käosaar Patendibüroo Käosaar & Co OÜ, Tähe 94, 50107 Tartu, EE	TC4A
2008, 4	E002064	A47J 31/40	Margus Sarap Patendibüroo Käosaar & Co OÜ, Tähe 94, 50107 Tartu, EE	Jüri Käosaar Patendibüroo Käosaar & Co OÜ, Tähe 94, 50107 Tartu, EE	TC4A
2008, 4	E002065	A47J 31/44	Margus Sarap Patendibüroo Käosaar & Co OÜ, Tähe 94, 50107 Tartu, EE	Jüri Käosaar Patendibüroo Käosaar & Co OÜ, Tähe 94, 50107 Tartu, EE	TC4A
2008, 4	E002067	A61F 6/14 A61K 9/00	Margus Sarap Patendibüroo Käosaar & Co OÜ, Tähe 94, 50107 Tartu, EE	Jüri Käosaar Patendibüroo Käosaar & Co OÜ, Tähe 94, 50107 Tartu, EE	TC4A
2008, 4	E002101	A61M 5/28 A61M 5/32	Margus Sarap Patendibüroo Käosaar & Co OÜ, Tähe 94, 50107 Tartu, EE	Jüri Käosaar Patendibüroo Käosaar & Co OÜ, Tähe 94, 50107 Tartu, EE	TC4A
2008, 4	E002112	B60G 17/015 B62K 5/00 F16F 9/00	Margus Sarap Patendibüroo Käosaar & Co OÜ, Tähe 94, 50107 Tartu, EE	Jüri Käosaar Patendibüroo Käosaar & Co OÜ, Tähe 94, 50107 Tartu, EE	TC4A
2008, 4	E002115	B61L 3/12	Margus Sarap Patendibüroo Käosaar & Co OÜ, Tähe 94, 50107 Tartu, EE	Jüri Käosaar Patendibüroo Käosaar & Co OÜ, Tähe 94, 50107 Tartu, EE	TC4A
2008, 4	E002116	B61L 27/02 B61L 23/22	Margus Sarap Patendibüroo Käosaar & Co OÜ, Tähe 94, 50107 Tartu, EE	Jüri Käosaar Patendibüroo Käosaar & Co OÜ, Tähe 94, 50107 Tartu, EE	TC4A
2008, 4	E002117	B62K 5/04	Margus Sarap Patendibüroo Käosaar & Co OÜ, Tähe 94, 50107 Tartu, EE	Jüri Käosaar Patendibüroo Käosaar & Co OÜ, Tähe 94, 50107 Tartu, EE	TC4A
2008, 4	E002124	B65H 75/18	Margus Sarap Patendibüroo Käosaar & Co OÜ, Tähe 94, 50107 Tartu, EE	Jüri Käosaar Patendibüroo Käosaar & Co OÜ, Tähe 94, 50107 Tartu, EE	TC4A
2008, 4	E002127	C02F 1/28 B01J 20/18 C02F 101/20 C02F 101/30 C02F 103/06	Margus Sarap Patendibüroo Käosaar & Co OÜ, Tähe 94, 50107 Tartu, EE	Jüri Käosaar Patendibüroo Käosaar & Co OÜ, Tähe 94, 50107 Tartu, EE	TC4A
2008, 4	E002128	C04B 28/00	Margus Sarap Patendibüroo Käosaar & Co OÜ, Tähe 94, 50107 Tartu, EE	Jüri Käosaar Patendibüroo Käosaar & Co OÜ, Tähe 94, 50107 Tartu, EE	TC4A
2008, 4	E002130	C04B 40/00	Margus Sarap Patendibüroo Käosaar & Co OÜ, Tähe 94, 50107 Tartu, EE	Jüri Käosaar Patendibüroo Käosaar & Co OÜ, Tähe 94, 50107 Tartu, EE	TC4A
2008, 4	E002173	C10B 7/12 F23G 5/027	Margus Sarap Patendibüroo Käosaar & Co OÜ, Tähe 94, 50107 Tartu, EE	Jüri Käosaar Patendibüroo Käosaar & Co OÜ, Tähe 94, 50107 Tartu, EE	TC4A
2008, 4	E002189	E21D 20/00 E21D 21/00	Margus Sarap Patendibüroo Käosaar & Co OÜ, Tähe 94, 50107 Tartu, EE	Jüri Käosaar Patendibüroo Käosaar & Co OÜ, Tähe 94, 50107 Tartu, EE	TC4A

Eesti Patendi- lehe number	Regist- reeringu number	Rahvusvahelise patendiklassi- fikatsiooni indeksid	Avaldatud andmed	Parandatud ja muudetud andmed	Kood (WIPO ST. 17)
2008, 4	E002191	F16C 11/04	Margus Sarap Patendibüroo Käosaar & Co OÜ, Tähe 94, 50107 Tartu, EE	Jüri Käosaar Patendibüroo Käosaar & Co OÜ, Tähe 94, 50107 Tartu, EE	TC4A
2008, 4	E002198	H01L 39/24	Margus Sarap Patendibüroo Käosaar & Co OÜ, Tähe 94, 50107 Tartu, EE	Jüri Käosaar Patendibüroo Käosaar & Co OÜ, Tähe 94, 50107 Tartu, EE	TC4A
2008, 4	E002200	H02G 9/06 F16L 21/06 F16L 55/17	Margus Sarap Patendibüroo Käosaar & Co OÜ, Tähe 94, 50107 Tartu, EE	Jüri Käosaar Patendibüroo Käosaar & Co OÜ, Tähe 94, 50107 Tartu, EE	TC4A
2008, 5	E002207	A01K 71/00 A01K 75/00	Margus Sarap Patendibüroo Käosaar & Co OÜ, Tähe 94, 50107 Tartu, EE	Jüri Käosaar Patendibüroo Käosaar & Co OÜ, Tähe 94, 50107 Tartu, EE	TC4A
2008, 5	E002212	A42B 3/06	Margus Sarap Patendibüroo Käosaar & Co OÜ, Tähe 94, 50107 Tartu, EE	Jüri Käosaar Patendibüroo Käosaar & Co OÜ, Tähe 94, 50107 Tartu, EE	TC4A
2008, 5	E002215	A44C 5/00 A44C 11/00	Margus Sarap Patendibüroo Käosaar & Co OÜ, Tähe 94, 50107 Tartu, EE	Jüri Käosaar Patendibüroo Käosaar & Co OÜ, Tähe 94, 50107 Tartu, EE	TC4A
2008, 5	E002217	A47J 31/40 A47J 31/00	Margus Sarap Patendibüroo Käosaar & Co OÜ, Tähe 94, 50107 Tartu, EE	Jüri Käosaar Patendibüroo Käosaar & Co OÜ, Tähe 94, 50107 Tartu, EE	TC4A
2008, 5	E002218	A47J 31/40	Margus Sarap Patendibüroo Käosaar & Co OÜ, Tähe 94, 50107 Tartu, EE	Jüri Käosaar Patendibüroo Käosaar & Co OÜ, Tähe 94, 50107 Tartu, EE	TC4A
2008, 5	E002280	B01D 53/56 B01D 53/86 B01D 53/96 F23J 15/02	Margus Sarap Patendibüroo Käosaar & Co OÜ, Tähe 94, 50107 Tartu, EE	Jüri Käosaar Patendibüroo Käosaar & Co OÜ, Tähe 94, 50107 Tartu, EE	TC4A
2008, 5	E002284	B43M 3/00 B43M 3/04	Margus Sarap Patendibüroo Käosaar & Co OÜ, Tähe 94, 50107 Tartu, EE	Jüri Käosaar Patendibüroo Käosaar & Co OÜ, Tähe 94, 50107 Tartu, EE	TC4A
2008, 5	E002288	B62M 7/02	Margus Sarap Patendibüroo Käosaar & Co OÜ, Tähe 94, 50107 Tartu, EE	Jüri Käosaar Patendibüroo Käosaar & Co OÜ, Tähe 94, 50107 Tartu, EE	TC4A
2008, 5	E002289	B63B 35/79	Margus Sarap Patendibüroo Käosaar & Co OÜ, Tähe 94, 50107 Tartu, EE	Jüri Käosaar Patendibüroo Käosaar & Co OÜ, Tähe 94, 50107 Tartu, EE	TC4A
2008, 5	E002292	B65B 9/02 B65B 25/14	Margus Sarap Patendibüroo Käosaar & Co OÜ, Tähe 94, 50107 Tartu, EE	Jüri Käosaar Patendibüroo Käosaar & Co OÜ, Tähe 94, 50107 Tartu, EE	TC4A
2008, 5	E002339	C08K 5/00 C08K 5/20	Margus Sarap Patendibüroo Käosaar & Co OÜ, Tähe 94, 50107 Tartu, EE	Jüri Käosaar Patendibüroo Käosaar & Co OÜ, Tähe 94, 50107 Tartu, EE	TC4A
2008, 5	E002356	E06B 3/263	Margus Sarap Patendibüroo Käosaar & Co OÜ, Tähe 94, 50107 Tartu, EE	Jüri Käosaar Patendibüroo Käosaar & Co OÜ, Tähe 94, 50107 Tartu, EE	TC4A

Eesti Patendi- lehe number	Regist- reeringu number	Rahvusvahelise patendiklassi- fikatsiooni indeksid	Avaldatud andmed	Parandatud ja muudetud andmed	Kood (WIPO ST. 17)
2008, 5	E002359	E21D 21/00	Margus Sarap Patendibüroo Käosaar & Co OÜ, Tähe 94, 50107 Tartu, EE	Jüri Käosaar Patendibüroo Käosaar & Co OÜ, Tähe 94, 50107 Tartu, EE	TC4A
2008, 5	E002361	F16H 61/00 F16H 63/06 F16H 55/56	Margus Sarap Patendibüroo Käosaar & Co OÜ, Tähe 94, 50107 Tartu, EE	Jüri Käosaar Patendibüroo Käosaar & Co OÜ, Tähe 94, 50107 Tartu, EE	TC4A
2008, 5	E002365	F21S 8/02 F21V 17/02	Margus Sarap Patendibüroo Käosaar & Co OÜ, Tähe 94, 50107 Tartu, EE	Jüri Käosaar Patendibüroo Käosaar & Co OÜ, Tähe 94, 50107 Tartu, EE	TC4A
2008, 5	E002366	F21S 8/02 F21V 3/00	Margus Sarap Patendibüroo Käosaar & Co OÜ, Tähe 94, 50107 Tartu, EE	Jüri Käosaar Patendibüroo Käosaar & Co OÜ, Tähe 94, 50107 Tartu, EE	TC4A
2008, 5	E002374	G06F 3/02 B41J 5/00 F16K 7/04	Margus Sarap Patendibüroo Käosaar & Co OÜ, Tähe 94, 50107 Tartu, EE	Jüri Käosaar Patendibüroo Käosaar & Co OÜ, Tähe 94, 50107 Tartu, EE	TC4A
2008, 5	E002376	G07C 1/30 G07C 5/02	Margus Sarap Patendibüroo Käosaar & Co OÜ, Tähe 94, 50107 Tartu, EE	Jüri Käosaar Patendibüroo Käosaar & Co OÜ, Tähe 94, 50107 Tartu, EE	TC4A
2008, 5	E002380	H02K 1/00 H02K 3/00 H02K 3/04 H02K 3/50 H02K 11/00 H02K 21/22	Margus Sarap Patendibüroo Käosaar & Co OÜ, Tähe 94, 50107 Tartu, EE	Jüri Käosaar Patendibüroo Käosaar & Co OÜ, Tähe 94, 50107 Tartu, EE	TC4A
2008, 5	E002381	H04L 12/28 H04Q 7/38	Margus Sarap Patendibüroo Käosaar & Co OÜ, Tähe 94, 50107 Tartu, EE	Jüri Käosaar Patendibüroo Käosaar & Co OÜ, Tähe 94, 50107 Tartu, EE	TC4A
2008, 5	E002382	H04Q 7/38	Margus Sarap Patendibüroo Käosaar & Co OÜ, Tähe 94, 50107 Tartu, EE	Jüri Käosaar Patendibüroo Käosaar & Co OÜ, Tähe 94, 50107 Tartu, EE	TC4A
2008, 5	E002383	H05B 37/02	Margus Sarap Patendibüroo Käosaar & Co OÜ, Tähe 94, 50107 Tartu, EE	Jüri Käosaar Patendibüroo Käosaar & Co OÜ, Tähe 94, 50107 Tartu, EE	TC4A

PZ4A. EUROOPA PATENTIDE ÕIGUSLIKU STAATUSE MUUDATUSED

Eesti Patendi- lehe number	Regist- reeringu number	Rahvusvahelise patendiklassi- fikatsiooni indeksid	Viimasena enne muudatust patendiregistrisse kantud patendiomaniku andmed	Uue patendiomaniku andmed	Kood (WIPO ST. 17)
2006, 5	E000559	C12N 15/53 C12N 9/02 C12Q 1/68	Arexis AB Arvid Wallgrens Backe 20, SE-41346 Göteborg, SE Lunden, Anne Funbogården, 755 97 Uppsala, SE	FunboGen Aktiebolag Funbogården, Funbo 219, SE-755 97 Uppsala, SE	PC4A
2006, 6	E000626	A61K 39/00 A61K 39/385 C07K 14/47 A61P 25/28	Pharmexa A/S Kogle Allé 6, DK-2970 Hørsholm, DK	H. Lundbeck A/S 9 Ottiliavej, DK-2500 Valby, Copenhagen, DK	PC4A
2007, 3	E001114	E04H 6/42	Morasch, Ludwig 31, Ave. Princesse Grace, 9800 Monte Carlo, MC	Science in Motion GmbH & Co. KG 2a, Place de Paris, 2314 Luxembourg, LU	PC4A
2008, 3	E002015	C09D 179/00	GE Betz, Inc. 4636 Somerton Road, Trevose, PA 19053-6783, US	Chemetall Corp. 100 Overlook Center, Princeton, NJ 8540, US	PC4A

MZ4A. EUROOPA PATENTIDE KEHTIVUSE LÕPPEMINE EESTIS

Eesti Patendilehe number	Registreeringu number	Rahvusvahelise patendiklassifikatsiooni indeksid	Patendi kehtivuse lõppemise kuupäev	Kood (WIPO ST. 17)
2004, 6	E000022	H01J 9/50 B23K 26/40	31.03.2008	MM4A
2005, 5	E000110	A61B 17/58 A61C 8/00	31.03.2008	MM4A
2005, 6	E000173	C08B 37/08 C08B 37/10	31.03.2008	MM4A
2006, 2	E000251	A61K 31/7008 A61K 31/133 A61K 45/06 A61P 29/00 A61P 37/02	30.04.2008	MM4A
2006, 3	E000347	C07D 265/18 A61K 31/536 A61P 25/00	30.04.2008	MM4A
2006, 4	E000462	E03D 9/03	31.03.2008	MM4A
2006, 4	E000465	E06B 9/17 E06B 1/60	31.03.2008	MM4A
2006, 6	E000683	C08B 30/18 A61K 33/26 A61K 31/715 A61P 7/06	30.04.2008	MM4A
2006, 6	E000686	C08G 65/26 C10L 1/18	31.03.2008	MM4A
2006, 6	E000706	H01M 2/16	31.03.2008	MM4A
2007, 1	E000791	C07D 217/26	31.03.2008	MM4A
2007, 1	E000797	C07D 401/04	31.03.2008	MM4A
2007, 2	E000974	F16L 39/04	31.03.2008	MM4A
2007, 2	E000987	H04L 29/06	30.04.2008	MM4A
2007, 3	E001016	A61K 31/365 A61K 31/535 C07D 265/02 C07D 307/88	31.03.2008	MM4A
2007, 3	E001021	A61K 31/436 A61K 38/21 A61P 35/00 A61P 35/02	30.04.2008	MM4A
2007, 3	E001051	B29C 45/44 B65D 1/22	30.04.2008	MM4A
2007, 3	E001060	B65D 5/50 B65D 71/36 B65D 77/04	30.04.2008	MM4A

Eesti Patendilehe number	Registreeringu number	Rahvusvahelise patendiklassifikatsiooni indeksid	Patendi kehtivuse lõppemise kuupäev	Kood (WIPO ST. 17)
2007, 4	E001146	A47G 9/10	31.03.2008	MM4A
2007, 4	E001238	C07D 471/06 A61K 31/551 A61P 25/00	30.04.2008	MM4A
2007, 5	E001403	C12N 15/12 A61K 38/17 C07K 14/435 A01H 4/00 A61P 31/00	31.03.2008	MM4A
2007, 5	E001404	C12N 15/12 A61K 38/17 C07K 14/435 A01H 4/00 A61P 31/00	31.03.2008	MM4A
2007, 6	E001433	A01N 43/90 A01N 37/52	31.03.2008	MM4A
2007, 6	E001434	A01N 43/90 A01N 43/40	31.03.2008	MM4A
2008, 1	E001586	A01N 43/90 A01N 43/30	30.04.2008	MM4A
2008, 1	E001636	B21D 26/02 B21D 51/26	30.04.2008	MM4A
2008, 2	E001737	A47K 10/18	30.04.2008	MM4A
2008, 2	E001845	C12M 1/107 B01F 7/00	30.04.2008	MM4A

**III OSA
MEDITSIINITOODETE JA TAIMEKAITSETOODETE
TÄIENDAV KAITSE**

AA1Y. TÄIENDAVA KAITSE TAOTLUSED

- (21) **C20080003**
(22) 18.09.2008
(71) Boehringer Ingelheim Pharma GmbH & Co. KG
Binger Strasse 173,
55216 Ingelheim am Rhein, DE
(68) 04716
(54) Diasendatud bitsükliised heterotsükliid, nende valmistamine ja kasutamine ravimitena
(92) Euroopa Liidu Komisjoni otsus K(2008)1180
18.03.2008
(95) Pradaxa - dabigatraaneteksilaat (mesülaadina)
(74) Raivo Matsoo
RM Hirvela Patendibüroo OÜ,
Saku 15, 11314 Tallinn, EE
-

- (21) **C20080004**
(22) 03.10.2008
(71) Merck Sharp & Dohme Ltd.
Hertford Road, Hoddesdon,
Hertfordshire EN11 9BU, GB
(68) E000357
(54) Beeta-aminotetrahydroimidaso(1,2-a)pürasiinid ja tetrahydrotriasolo(4,3-a)pürasiinid kui dipeptidüülpeptidaasi inhibiitorid diabeedi raviks või vältimiseks
(92) Euroopa Liidu Komisjoni otsus C(2008)38680
16.07.2008
(95) Janumet - sitagliptiin / metformiinvesinikkloriid
(74) Harald Tehver
Patendibüroo TURVAJA OÜ
Liivalaia 22, 10118 Tallinn, EE
-

FG1Y. TÄIENDAVA KAITSE ANDMINE

- (11) **00018**
(94) 16.02.2023
(21) C20080003
(22) 18.09.2008
(71) Boehringer Ingelheim Pharma GmbH & Co. KG
Binger Strasse 173,
55216 Ingelheim am Rhein, DE
(68) 04716
(54) Diasendatud bitsüklilised heterotsükliid, nende valmistamine ja kasutamine ravimitena
(92) Euroopa Liidu Komisjoni otsus K(2008)1180
18.03.2008
(95) Pradaxa - dabigatraaneteksilaat (mesülaadina)
(74) Raivo Matsoo
RM Hirvela Patendibüroo OÜ
Saku 15, 11314 Tallinn, EE
-

- (11) **00019**
(94) 07.04.2023
(21) C20080004
(22) 03.10.2008
(71) Merck Sharp & Dohme Ltd.,
Hertford Road, Hoddesdon,
Hertfordshire EN11 9BU, GB
(68) E000357
(54) Beeta-aminotetrahydroimidaso(1,2-a)pürasiinid ja tetrahydrotriasolo(4,3-a)pürasiinid kui dipeptidüülpeptidaasi inhibiitorid diabeedi raviks või vältimiseks
(92) Euroopa Liidu Komisjoni otsus C(2008)38680
16.07.2008
(95) Janumet - sitagliptiin / metformiinvesinikkloriid
(74) Harald Tehver
Patendibüroo TURVAJA OÜ
Liivalaia 22, 10118 Tallinn, EE
-

V OSA LOENDID

BA1A. AVALDATUD PATENDITAOTLUSTE SÜSTEMAATILINE LOEND

Rahvusvahelise patendiklassifikatsiooni indeks	Patenditaotluse number
--	------------------------

A01H 4/00	P200800006	C08G 63/08	P200700020
A01H 4/00	P200800007	C12M 1/20	P200700014
A61K 31/519	P200800065	C12N 15/11	P200600044
B63B 35/79	P200700016	C12N 15/86	P200700012
C02F 1/461	P200700021	C12Q 1/68	P200700019
C07D 207/26	P200800063	E05C 17/42	P200800024

FG4A. VÄLJAANTUD PATENTIDE SÜSTEMAATILINE LOEND

Rahvusvahelise patendiklassifikatsiooni indeks	Patendi number
--	----------------

A61K 9/16	05098	C07D 295/02	05106	C12P 1/00	05114
A61K 31/00	05099	C07D 401/14	05107	G01C 21/26	05115
B01J 2/04	05100	C07D 401/14	05108	G06F 3/00	05116
B01J 19/10	05101	C07D 409/12	05109	H04L 12/28	05117
B02C 18/06	05102	C07D 451/04	05110	H04L 29/06	05118
C07D 205/04	05103	C07K 14/565	05111	H04M 3/42	05119
C07D 205/04	05104	C08F 8/32	05112	H04Q 3/00	05120
C07D 221/12	05105	C09J 161/28	05113	H04Q 3/00	05121

FG4A. VÄLJAANTUD PATENTIDE PATENDITAOTLUSTE NUMBRILINE LOEND

Patenditaotluse number	Patendi number
------------------------	----------------

P200100223	05111	P200200090	05106	P200200590	05099
P200100350	05105	P200200165	05109	P200200646	05114
P200100551	05117	P200200183	05112	P200200656	05110
P200100610	05118	P200200201	05107	P200300304	05108
P200100664	05119	P200200472	05098	P200300412	05100
P200100702	05115	P200200485	05103	P200300453	05101
P200100703	05120	P200200487	05104	P200600021	05102
P200100704	05121	P200200536	05113	P200700001	05116

FG4A. EESTIS KEHTIVATE EUROOPA PATENTIDE SÜSTEMAATILINE LOEND

Rahvusvahelise patendiklassifikatsiooni indeks	Registreeringu number	Patendikirjelduse tõlke number
--	-----------------------	--------------------------------

A01K 89/01	E002384	EE-EP 1849357 B1	A61K 31/7088	E002439	EE-EP 1763356 B1
A01N 43/40	E002385	EE-EP 1713334 B1	A61K 35/76	E002440	EE-EP 1505992 B1
A01N 43/40	E002386	EE-EP 1713335 B1	A61K 36/16	E002441	EE-EP 1868625 B1
A01N 43/56	E002387	EE-EP 1796465 B1	A61K 38/00	E002442	EE-EP 1418931 B1
A01N 43/653	E002388	EE-EP 1642499 B1	A61K 38/01	E002443	EE-EP 1448220 B1
A21D 2/00	E002389	EE-EP 1558089 B1	A61K 38/15	E002444	EE-EP 1603584 B1
A22B 5/00	E002390	EE-EP 1827116 B1	A61K 38/17	E002445	EE-EP 1427436 B1
A23L 1/236	E002391	EE-EP 1793691 B1	A61K 38/49	E002446	EE-EP 1441757 B1
A41B 1/00	E002392	EE-EP 1414318 B1	A61K 38/55	E002447	EE-EP 1528931 B1
A43B 13/16	E002393	EE-EP 1352579 B1	A61K 39/12	E002448	EE-EP 1727562 B1
A47B 9/20	E002394	EE-EP 1604589 B1	A61K 39/395	E002449	EE-EP 1478394 B1
A47J 27/08	E002395	EE-EP 1833333 B1	A61K 45/06	E002450	EE-EP 1718336 B1
A47J 31/40	E002396	EE-EP 1816936 B1	A61K 47/10	E002451	EE-EP 1812072 B1
A47J 31/46	E002397	EE-EP 1800577 B1	A61K 47/10	E002452	EE-EP 1567193 B1
A47J 31/54	E002398	EE-EP 1380243 B1	A61K 47/38	E002453	EE-EP 1441771 B1
A47L 13/256	E002399	EE-EP 1342445 B1	A61K 49/04	E002454	EE-EP 1503803 B1
A61F 2/00	E002400	EE-EP 1423066 B1	A61K 49/04	E002455	EE-EP 1729819 B1
A61F 2/42	E002401	EE-EP 1824426 B1	A61L 27/50	E002456	EE-EP 1667746 B1
A61F 9/007	E002402	EE-EP 1733707 B1	A61M 25/00	E002457	EE-EP 1610854 B1
A61F 9/007	E002403	EE-EP 1765190 B1	A61P 35/00	E002458	EE-EP 1753512 B1
A61F 9/007	E002404	EE-EP 1835872 B1	A63F 3/06	E002459	EE-EP 1409094 B1
A61K 9/00	E002405	EE-EP 1804764 B1	B01D 53/64	E002460	EE-EP 1732668 B1
A61K 9/22	E002406	EE-EP 1435915 B1	B01F 3/12	E002461	EE-EP 1688176 B1
A61K 9/22	E002407	EE-EP 1493435 B1	B05B 1/18	E002462	EE-EP 1827705 B1
A61K 9/24	E002408	EE-EP 1581194 B1	B05B 3/04	E002463	EE-EP 1654070 B1
A61K 9/50	E002409	EE-EP 1591109 B1	B09B 3/00	E002464	EE-EP 1509343 B1
A61K 9/70	E002410	EE-EP 1572167 B1	B22F 9/20	E002465	EE-EP 1761352 B1
A61K 9/70	E002411	EE-EP 1660054 B1	B27M 3/00	E002466	EE-EP 1762353 B1
A61K 31/135	E002412	EE-EP 1562566 B1	B29C 33/60	E002467	EE-EP 1864778 B1
A61K 31/165	E002413	EE-EP 1737438 B1	B29C 44/32	E002468	EE-EP 1597049 B1
A61K 31/167	E002414	EE-EP 1567139 B1	B29C 53/58	E002469	EE-EP 1691967 B1
A61K 31/167	E002415	EE-EP 1567140 B1	B29C 65/80	E002470	EE-EP 1737645 B1
A61K 31/19	E002416	EE-EP 1420774 B1	B41J 2/175	E002471	EE-EP 1504908 B1
A61K 31/216	E002417	EE-EP 1620085 B1	B60L 9/30	E002472	EE-EP 1420976 B1
A61K 31/282	E002418	EE-EP 1720540 B1	B60P 3/42	E002473	EE-EP 1848610 B1
A61K 31/352	E002419	EE-EP 1572194 B1	B61B 13/04	E002474	EE-EP 1781521 B1
A61K 31/4015	E002420	EE-EP 1830841 B1	B65B 43/30	E002475	EE-EP 1751007 B1
A61K 31/404	E002421	EE-EP 1536783 B1	B65B 55/02	E002476	EE-EP 1747997 B1
A61K 31/4045	E002422	EE-EP 1603558 B1	B65D 25/38	E002477	EE-EP 1681242 B1
A61K 31/4155	E002423	EE-EP 1713475 B1	B65D 57/00	E002478	EE-EP 1924510 B1
A61K 31/4196	E002424	EE-EP 1455781 B1	B65D 71/40	E002479	EE-EP 1773680 B1
A61K 31/428	E002425	EE-EP 1531814 B1	B65D 81/00	E002480	EE-EP 1775234 B1
A61K 31/435	E002426	EE-EP 1789041 B1	B65D 81/38	E002481	EE-EP 1712490 B1
A61K 31/4545	E002427	EE-EP 1696922 B1	B65G 45/12	E002482	EE-EP 1851143 B1
A61K 31/465	E002428	EE-EP 1549633 B1	B65G 47/71	E002483	EE-EP 1882651 B1
A61K 31/495	E002429	EE-EP 1490066 B1	B65G 47/90	E002484	EE-EP 1882652 B1
A61K 31/495	E002430	EE-EP 1458393 B1	B66B 11/02	E002485	EE-EP 1890956 B1
A61K 31/496	E002431	EE-EP 1663233 B1	C03C 8/14	E002486	EE-EP 1559693 B1
A61K 31/506	E002432	EE-EP 1471916 B1	C07C 49/733	E002487	EE-EP 1497250 B1
A61K 31/506	E002433	EE-EP 1438053 B1	C07C 51/08	E002488	EE-EP 1565421 B1
A61K 31/53	E002434	EE-EP 1604991 B1	C07C 209/00	E002489	EE-EP 1651590 B1
A61K 31/535	E002435	EE-EP 1469858 B1	C07C 213/00	E002490	EE-EP 1451143 B1
A61K 31/5513	E002436	EE-EP 1443937 B1	C07C 229/30	E002491	EE-EP 1650186 B1
A61K 31/70	E002437	EE-EP 1733730 B1	C07C 323/66	E002492	EE-EP 1525188 B1
A61K 31/7076	E002438	EE-EP 1603577 B1	C07D 201/00	E002493	EE-EP 1678130 B1

Rahvusvahelise patendiklassifikatsiooni indeks	Registreeringu number	Patendikirjelduse tõlke number
--	-----------------------	--------------------------------

C07D 207/273	E002494	EE-EP 1685103 B1	C09J 123/20	E002543	EE-EP 1709132 B1
C07D 209/14	E002495	EE-EP 1581492 B1	C10B 49/14	E002544	EE-EP 1664240 B1
C07D 213/64	E002496	EE-EP 1671949 B1	C10J 3/34	E002545	EE-EP 1558708 B1
C07D 231/14	E002497	EE-EP 1856054 B1	C10L 1/02	E002546	EE-EP 1563041 B1
C07D 231/44	E002498	EE-EP 1727805 B1	C10L 5/44	E002547	EE-EP 1776440 B1
C07D 233/88	E002499	EE-EP 1730119 B1	C11D 3/37	E002548	EE-EP 1846544 B1
C07D 239/48	E002500	EE-EP 1747204 B1	C12N 1/20	E002549	EE-EP 1565547 B1
C07D 249/06	E002501	EE-EP 1501808 B1	C12N 5/06	E002550	EE-EP 1685243 B1
C07D 263/32	E002502	EE-EP 1551814 B1	C12N 15/12	E002551	EE-EP 1417308 B1
C07D 295/088	E002503	EE-EP 1846384 B1	C12N 15/54	E002552	EE-EP 1578973 B1
C07D 295/12	E002504	EE-EP 1727809 B1	D01H 4/12	E002553	EE-EP 1852530 B1
C07D 401/04	E002505	EE-EP 1689737 B1	D03C 19/00	E002554	EE-EP 1607502 B1
C07D 401/04	E002506	EE-EP 1586571 B1	D04B 9/56	E002555	EE-EP 1579046 B1
C07D 401/04	E002507	EE-EP 1803718 B1	D06F 9/00	E002556	EE-EP 1510609 B1
C07D 401/06	E002508	EE-EP 1861389 B1	E01D 15/127	E002557	EE-EP 1838925 B1
C07D 401/12	E002509	EE-EP 1761520 B1	E01F 13/02	E002558	EE-EP 1775384 B1
C07D 401/12	E002510	EE-EP 1645558 B1	E02D 29/14	E002559	EE-EP 1357231 B1
C07D 401/12	E002511	EE-EP 1648882 B1	E03F 5/06	E002560	EE-EP 1553233 B1
C07D 403/04	E002512	EE-EP 1560823 B1	E04C 2/04	E002561	EE-EP 1361316 B1
C07D 405/06	E002513	EE-EP 1697350 B1	E04D 13/158	E002562	EE-EP 1783296 B1
C07D 413/14	E002514	EE-EP 1869032 B1	E04F 15/02	E002563	EE-EP 1527240 B1
C07D 417/04	E002515	EE-EP 1664041 B1	E04F 19/06	E002564	EE-EP 1718818 B1
C07D 417/04	E002516	EE-EP 1828177 B1	E04H 1/12	E002565	EE-EP 1641990 B1
C07D 417/12	E002517	EE-EP 1660492 B1	E05B 19/00	E002566	EE-EP 1503010 B1
C07D 471/04	E002518	EE-EP 1709044 B1	E06B 3/02	E002567	EE-EP 1861574 B1
C07D 471/04	E002519	EE-EP 1899334 B1	E06B 9/58	E002568	EE-EP 1456500 B1
C07D 471/06	E002520	EE-EP 1497293 B1	E21B 7/08	E002569	EE-EP 1669539 B1
C07D 471/08	E002521	EE-EP 1638971 B1	F21V 29/00	E002570	EE-EP 1710497 B1
C07D 487/04	E002522	EE-EP 1608655 B1	F23C 9/00	E002571	EE-EP 1532393 B1
C07D 487/04	E002523	EE-EP 1802625 B1	F24H 9/14	E002572	EE-EP 1582824 B1
C07D 487/04	E002524	EE-EP 1716152 B1	F28F 9/22	E002573	EE-EP 1668306 B1
C07D 493/04	E002525	EE-EP 1742952 B1	G01F 11/28	E002574	EE-EP 1697700 B1
C07D 495/04	E002526	EE-EP 1620439 B1	G01N 33/20	E002575	EE-EP 1540338 B1
C07D 495/04	E002527	EE-EP 1589019 B1	G01N 33/574	E002576	EE-EP 1581812 B1
C07D 495/04	E002528	EE-EP 1732933 B1	G01N 33/68	E002577	EE-EP 1508047 B1
C07D 498/04	E002529	EE-EP 1495030 B1	G01R 1/00	E002578	EE-EP 1558935 B1
C07D 498/10	E002530	EE-EP 1745052 B1	G06K 9/50	E002579	EE-EP 1751695 B1
C07H 19/073	E002531	EE-EP 1831237 B1	G07B 17/00	E002580	EE-EP 1433143 B1
C07J 1/00	E002532	EE-EP 1487859 B1	G07F 17/32	E002581	EE-EP 1444662 B1
C07J 53/00	E002533	EE-EP 1746101 B1	G07F 17/32	E002582	EE-EP 1639560 B1
C07K 7/64	E002534	EE-EP 1436322 B1	G07F 17/32	E002583	EE-EP 1882240 B1
C07K 14/435	E002535	EE-EP 1442055 B1	G08B 13/12	E002584	EE-EP 1836690 B1
C07K 14/47	E002536	EE-EP 1483290 B1	G12B 21/02	E002585	EE-EP 1610345 B1
C07K 14/59	E002537	EE-EP 1809663 B1	H01J 37/24	E002586	EE-EP 1720193 B1
C07K 16/30	E002538	EE-EP 1572747 B1	H02G 3/06	E002587	EE-EP 1867024 B1
C07K 17/00	E002539	EE-EP 1664123 B1	H04M 3/487	E002588	EE-EP 1574030 B1
C08G 63/91	E002540	EE-EP 1773910 B1	H04Q 7/38	E002589	EE-EP 1363472 B1
C08K 3/04	E002541	EE-EP 1809690 B1	H04R 17/00	E002590	EE-EP 1444863 B1
C08L 67/02	E002542	EE-EP 1778791 B1	H05B 3/34	E002591	EE-EP 1454508 B1

FG4A. EESTIS KEHTIVATE EUROOPA PATENTIDE NUMBRILINE LOEND

Registreeringu number	Patendikirjelduse tõlke number
-----------------------	--------------------------------

E002384	EE-EP 1849357 B1	E002440	EE-EP 1505992 B1	E002496	EE-EP 1671949 B1
E002385	EE-EP 1713334 B1	E002441	EE-EP 1868625 B1	E002497	EE-EP 1856054 B1
E002386	EE-EP 1713335 B1	E002442	EE-EP 1418931 B1	E002498	EE-EP 1727805 B1
E002387	EE-EP 1796465 B1	E002443	EE-EP 1448220 B1	E002499	EE-EP 1730119 B1
E002388	EE-EP 1642499 B1	E002444	EE-EP 1603584 B1	E002500	EE-EP 1747204 B1
E002389	EE-EP 1558089 B1	E002445	EE-EP 1427436 B1	E002501	EE-EP 1501808 B1
E002390	EE-EP 1827116 B1	E002446	EE-EP 1441757 B1	E002502	EE-EP 1551814 B1
E002391	EE-EP 1793691 B1	E002447	EE-EP 1528931 B1	E002503	EE-EP 1846384 B1
E002392	EE-EP 1414318 B1	E002448	EE-EP 1727562 B1	E002504	EE-EP 1727809 B1
E002393	EE-EP 1352579 B1	E002449	EE-EP 1478394 B1	E002505	EE-EP 1689737 B1
E002394	EE-EP 1604589 B1	E002450	EE-EP 1718336 B1	E002506	EE-EP 1586571 B1
E002395	EE-EP 1833333 B1	E002451	EE-EP 1812072 B1	E002507	EE-EP 1803718 B1
E002396	EE-EP 1816936 B1	E002452	EE-EP 1567193 B1	E002508	EE-EP 1861389 B1
E002397	EE-EP 1800577 B1	E002453	EE-EP 1441771 B1	E002509	EE-EP 1761520 B1
E002398	EE-EP 1380243 B1	E002454	EE-EP 1503803 B1	E002510	EE-EP 1645558 B1
E002399	EE-EP 1342445 B1	E002455	EE-EP 1729819 B1	E002511	EE-EP 1648882 B1
E002400	EE-EP 1423066 B1	E002456	EE-EP 1667746 B1	E002512	EE-EP 1560823 B1
E002401	EE-EP 1824426 B1	E002457	EE-EP 1610854 B1	E002513	EE-EP 1697350 B1
E002402	EE-EP 1733707 B1	E002458	EE-EP 1753512 B1	E002514	EE-EP 1869032 B1
E002403	EE-EP 1765190 B1	E002459	EE-EP 1409094 B1	E002515	EE-EP 1664041 B1
E002404	EE-EP 1835872 B1	E002460	EE-EP 1732668 B1	E002516	EE-EP 1828177 B1
E002405	EE-EP 1804764 B1	E002461	EE-EP 1688176 B1	E002517	EE-EP 1660492 B1
E002406	EE-EP 1435915 B1	E002462	EE-EP 1827705 B1	E002518	EE-EP 1709044 B1
E002407	EE-EP 1493435 B1	E002463	EE-EP 1654070 B1	E002519	EE-EP 1899334 B1
E002408	EE-EP 1581194 B1	E002464	EE-EP 1509343 B1	E002520	EE-EP 1497293 B1
E002409	EE-EP 1591109 B1	E002465	EE-EP 1761352 B1	E002521	EE-EP 1638971 B1
E002410	EE-EP 1572167 B1	E002466	EE-EP 1762353 B1	E002522	EE-EP 1608655 B1
E002411	EE-EP 1660054 B1	E002467	EE-EP 1864778 B1	E002523	EE-EP 1802625 B1
E002412	EE-EP 1562566 B1	E002468	EE-EP 1597049 B1	E002524	EE-EP 1716152 B1
E002413	EE-EP 1737438 B1	E002469	EE-EP 1691967 B1	E002525	EE-EP 1742952 B1
E002414	EE-EP 1567139 B1	E002470	EE-EP 1737645 B1	E002526	EE-EP 1620439 B1
E002415	EE-EP 1567140 B1	E002471	EE-EP 1504908 B1	E002527	EE-EP 1589019 B1
E002416	EE-EP 1420774 B1	E002472	EE-EP 1420976 B1	E002528	EE-EP 1732933 B1
E002417	EE-EP 1620085 B1	E002473	EE-EP 1848610 B1	E002529	EE-EP 1495030 B1
E002418	EE-EP 1720540 B1	E002474	EE-EP 1781521 B1	E002530	EE-EP 1745052 B1
E002419	EE-EP 1522194 B1	E002475	EE-EP 1751007 B1	E002531	EE-EP 1831237 B1
E002420	EE-EP 1830841 B1	E002476	EE-EP 1747997 B1	E002532	EE-EP 1487859 B1
E002421	EE-EP 1536783 B1	E002477	EE-EP 1681242 B1	E002533	EE-EP 1746101 B1
E002422	EE-EP 1603558 B1	E002478	EE-EP 1924510 B1	E002534	EE-EP 1436322 B1
E002423	EE-EP 1713475 B1	E002479	EE-EP 1773680 B1	E002535	EE-EP 1442055 B1
E002424	EE-EP 1455781 B1	E002480	EE-EP 1775234 B1	E002536	EE-EP 1483290 B1
E002425	EE-EP 1531814 B1	E002481	EE-EP 1712490 B1	E002537	EE-EP 1809663 B1
E002426	EE-EP 1789041 B1	E002482	EE-EP 1851143 B1	E002538	EE-EP 1572747 B1
E002427	EE-EP 1696922 B1	E002483	EE-EP 1882651 B1	E002539	EE-EP 1664123 B1
E002428	EE-EP 1549633 B1	E002484	EE-EP 1882652 B1	E002540	EE-EP 1773910 B1
E002429	EE-EP 1490066 B1	E002485	EE-EP 1890956 B1	E002541	EE-EP 1809690 B1
E002430	EE-EP 1458393 B1	E002486	EE-EP 1559693 B1	E002542	EE-EP 1778791 B1
E002431	EE-EP 1663233 B1	E002487	EE-EP 1497250 B1	E002543	EE-EP 1709132 B1
E002432	EE-EP 1471916 B1	E002488	EE-EP 1565421 B1	E002544	EE-EP 1664240 B1
E002433	EE-EP 1438053 B1	E002489	EE-EP 1651590 B1	E002545	EE-EP 1558708 B1
E002434	EE-EP 1604991 B1	E002490	EE-EP 1451143 B1	E002546	EE-EP 1563041 B1
E002435	EE-EP 1469858 B1	E002491	EE-EP 1650186 B1	E002547	EE-EP 1776440 B1
E002436	EE-EP 1443937 B1	E002492	EE-EP 1525188 B1	E002548	EE-EP 1846544 B1
E002437	EE-EP 1733730 B1	E002493	EE-EP 1678130 B1	E002549	EE-EP 1565547 B1
E002438	EE-EP 1603577 B1	E002494	EE-EP 1685103 B1	E002550	EE-EP 1685243 B1
E002439	EE-EP 1763356 B1	E002495	EE-EP 1581492 B1	E002551	EE-EP 1417308 B1

Registreeringu number	Patendikirjelduse tõlke number
-----------------------	--------------------------------

E002552	EE-EP 1578973 B1	E002566	EE-EP 1503010 B1	E002580	EE-EP 1433143 B1
E002553	EE-EP 1852530 B1	E002567	EE-EP 1861574 B1	E002581	EE-EP 1444662 B1
E002554	EE-EP 1607502 B1	E002568	EE-EP 1456500 B1	E002582	EE-EP 1639560 B1
E002555	EE-EP 1579046 B1	E002569	EE-EP 1669539 B1	E002583	EE-EP 1882240 B1
E002556	EE-EP 1510609 B1	E002570	EE-EP 1710497 B1	E002584	EE-EP 1836690 B1
E002557	EE-EP 1838925 B1	E002571	EE-EP 1532393 B1	E002585	EE-EP 1610345 B1
E002558	EE-EP 1775384 B1	E002572	EE-EP 1582824 B1	E002586	EE-EP 1720193 B1
E002559	EE-EP 1357231 B1	E002573	EE-EP 1668306 B1	E002587	EE-EP 1867024 B1
E002560	EE-EP 1553233 B1	E002574	EE-EP 1697700 B1	E002588	EE-EP 1574030 B1
E002561	EE-EP 1361316 B1	E002575	EE-EP 1540338 B1	E002589	EE-EP 1363472 B1
E002562	EE-EP 1783296 B1	E002576	EE-EP 1581812 B1	E002590	EE-EP 1444863 B1
E002563	EE-EP 1527240 B1	E002577	EE-EP 1508047 B1	E002591	EE-EP 1454508 B1
E002564	EE-EP 1718818 B1	E002578	EE-EP 1558935 B1		
E002565	EE-EP 1641990 B1	E002579	EE-EP 1751695 B1		

FG4A. EESTIS KEHTIVATE EUROOPA PATENTIDE PATENDIKIRJELDUSE TÕLGETE NUMBRILINE LOEND

Patendikirjelduse tõlke number	Registreeringu number
--------------------------------	-----------------------

EE-EP 1342445 B1	E002399	EE-EP 1487859 B1	E002532	EE-EP 1567140 B1	E002415
EE-EP 1352579 B1	E002393	EE-EP 1490066 B1	E002429	EE-EP 1567193 B1	E002452
EE-EP 1357231 B1	E002559	EE-EP 1493435 B1	E002407	EE-EP 1572167 B1	E002410
EE-EP 1361316 B1	E002561	EE-EP 1495030 B1	E002529	EE-EP 1572194 B1	E002419
EE-EP 1363472 B1	E002589	EE-EP 1497250 B1	E002487	EE-EP 1572747 B1	E002538
EE-EP 1380243 B1	E002398	EE-EP 1497293 B1	E002520	EE-EP 1574030 B1	E002588
EE-EP 1409094 B1	E002459	EE-EP 1501808 B1	E002501	EE-EP 1578973 B1	E002552
EE-EP 1414318 B1	E002392	EE-EP 1503010 B1	E002566	EE-EP 1579046 B1	E002555
EE-EP 1417308 B1	E002551	EE-EP 1503803 B1	E002454	EE-EP 1581194 B1	E002408
EE-EP 1418931 B1	E002442	EE-EP 1504908 B1	E002471	EE-EP 1581492 B1	E002495
EE-EP 1420774 B1	E002416	EE-EP 1505992 B1	E002440	EE-EP 1581812 B1	E002576
EE-EP 1420976 B1	E002472	EE-EP 1508047 B1	E002577	EE-EP 1582824 B1	E002572
EE-EP 1423066 B1	E002400	EE-EP 1509343 B1	E002464	EE-EP 1586571 B1	E002506
EE-EP 1427436 B1	E002445	EE-EP 1510609 B1	E002556	EE-EP 1589019 B1	E002527
EE-EP 1433143 B1	E002580	EE-EP 1525188 B1	E002492	EE-EP 1591109 B1	E002409
EE-EP 1435915 B1	E002406	EE-EP 1527240 B1	E002563	EE-EP 1597049 B1	E002468
EE-EP 1436322 B1	E002534	EE-EP 1528931 B1	E002447	EE-EP 1603558 B1	E002422
EE-EP 1438053 B1	E002433	EE-EP 1531814 B1	E002425	EE-EP 1603577 B1	E002438
EE-EP 1441757 B1	E002446	EE-EP 1532393 B1	E002571	EE-EP 1603584 B1	E002444
EE-EP 1441771 B1	E002453	EE-EP 1536783 B1	E002421	EE-EP 1604589 B1	E002394
EE-EP 1442055 B1	E002535	EE-EP 1540338 B1	E002575	EE-EP 1604991 B1	E002434
EE-EP 1443937 B1	E002436	EE-EP 1549633 B1	E002428	EE-EP 1607502 B1	E002554
EE-EP 1444662 B1	E002581	EE-EP 1551814 B1	E002502	EE-EP 1608655 B1	E002522
EE-EP 1444863 B1	E002590	EE-EP 1553233 B1	E002560	EE-EP 1610345 B1	E002585
EE-EP 1448220 B1	E002443	EE-EP 1558089 B1	E002389	EE-EP 1610854 B1	E002457
EE-EP 1451143 B1	E002490	EE-EP 1558708 B1	E002545	EE-EP 1620085 B1	E002417
EE-EP 1454508 B1	E002591	EE-EP 1558935 B1	E002578	EE-EP 1620439 B1	E002526
EE-EP 1455781 B1	E002424	EE-EP 1559693 B1	E002486	EE-EP 1638971 B1	E002521
EE-EP 1456500 B1	E002568	EE-EP 1560823 B1	E002512	EE-EP 1639560 B1	E002582
EE-EP 1458393 B1	E002430	EE-EP 1562566 B1	E002412	EE-EP 1641990 B1	E002565
EE-EP 1469858 B1	E002435	EE-EP 1563041 B1	E002546	EE-EP 1642499 B1	E002388
EE-EP 1471916 B1	E002432	EE-EP 1565421 B1	E002488	EE-EP 1645558 B1	E002510
EE-EP 1478394 B1	E002449	EE-EP 1565547 B1	E002549	EE-EP 1648882 B1	E002511
EE-EP 1483290 B1	E002536	EE-EP 1567139 B1	E002414	EE-EP 1650186 B1	E002491

Patendikirjelduse tõlke number	Registreeringu number
-----------------------------------	--------------------------

EE-EP 1651590 B1	E002489	EE-EP 1727809 B1	E002504	EE-EP 1804764 B1	E002405
EE-EP 1654070 B1	E002463	EE-EP 1729819 B1	E002455	EE-EP 1809663 B1	E002537
EE-EP 1660054 B1	E002411	EE-EP 1730119 B1	E002499	EE-EP 1809690 B1	E002541
EE-EP 1660492 B1	E002517	EE-EP 1732668 B1	E002460	EE-EP 1812072 B1	E002451
EE-EP 1663233 B1	E002431	EE-EP 1732933 B1	E002528	EE-EP 1816936 B1	E002396
EE-EP 1664041 B1	E002515	EE-EP 1733707 B1	E002402	EE-EP 1824426 B1	E002401
EE-EP 1664123 B1	E002539	EE-EP 1733730 B1	E002437	EE-EP 1827116 B1	E002390
EE-EP 1664240 B1	E002544	EE-EP 1737438 B1	E002413	EE-EP 1827705 B1	E002462
EE-EP 1667746 B1	E002456	EE-EP 1737645 B1	E002470	EE-EP 1828177 B1	E002516
EE-EP 1668306 B1	E002573	EE-EP 1742952 B1	E002525	EE-EP 1830841 B1	E002420
EE-EP 1669539 B1	E002569	EE-EP 1745052 B1	E002530	EE-EP 1831237 B1	E002531
EE-EP 1671949 B1	E002496	EE-EP 1746101 B1	E002533	EE-EP 1833333 B1	E002395
EE-EP 1678130 B1	E002493	EE-EP 1747204 B1	E002500	EE-EP 1835872 B1	E002404
EE-EP 1681242 B1	E002477	EE-EP 1747997 B1	E002476	EE-EP 1836690 B1	E002584
EE-EP 1685103 B1	E002494	EE-EP 1751007 B1	E002475	EE-EP 1838925 B1	E002557
EE-EP 1685243 B1	E002550	EE-EP 1751695 B1	E002579	EE-EP 1846384 B1	E002503
EE-EP 1688176 B1	E002461	EE-EP 1753512 B1	E002458	EE-EP 1846544 B1	E002548
EE-EP 1689737 B1	E002505	EE-EP 1761352 B1	E002465	EE-EP 1848610 B1	E002473
EE-EP 1691967 B1	E002469	EE-EP 1761520 B1	E002509	EE-EP 1849357 B1	E002384
EE-EP 1696922 B1	E002427	EE-EP 1762353 B1	E002466	EE-EP 1851143 B1	E002482
EE-EP 1697350 B1	E002513	EE-EP 1763356 B1	E002439	EE-EP 1852530 B1	E002553
EE-EP 1697700 B1	E002574	EE-EP 1765190 B1	E002403	EE-EP 1856054 B1	E002497
EE-EP 1709044 B1	E002518	EE-EP 1773680 B1	E002479	EE-EP 1861389 B1	E002508
EE-EP 1709132 B1	E002543	EE-EP 1773910 B1	E002540	EE-EP 1861574 B1	E002567
EE-EP 1710497 B1	E002570	EE-EP 1775234 B1	E002480	EE-EP 1864778 B1	E002467
EE-EP 1712490 B1	E002481	EE-EP 1775384 B1	E002558	EE-EP 1867024 B1	E002587
EE-EP 1713334 B1	E002385	EE-EP 1776440 B1	E002547	EE-EP 1868625 B1	E002441
EE-EP 1713335 B1	E002386	EE-EP 1778791 B1	E002542	EE-EP 1869032 B1	E002514
EE-EP 1713475 B1	E002423	EE-EP 1781521 B1	E002474	EE-EP 1882240 B1	E002583
EE-EP 1716152 B1	E002524	EE-EP 1783296 B1	E002562	EE-EP 1882651 B1	E002483
EE-EP 1718336 B1	E002450	EE-EP 1789041 B1	E002426	EE-EP 1882652 B1	E002484
EE-EP 1718818 B1	E002564	EE-EP 1793691 B1	E002391	EE-EP 1890956 B1	E002485
EE-EP 1720193 B1	E002586	EE-EP 1796465 B1	E002387	EE-EP 1899334 B1	E002519
EE-EP 1720540 B1	E002418	EE-EP 1800577 B1	E002397	EE-EP 1924510 B1	E002478
EE-EP 1727562 B1	E002448	EE-EP 1802625 B1	E002523		
EE-EP 1727805 B1	E002498	EE-EP 1803718 B1	E002507		

AA1Y. TÄIENDAVA KAITSE TAOTLUSTE NUMBRILINE LOEND

Täiendava kaitse taotluse number	Aluspatendi number	Meditsiini- või taimekaitsetoote registreerimist tõendava dokumendi number
-------------------------------------	-----------------------	--

C20080003	04716	Euroopa Liidu Komisjoni otsus K(2008)1180
C20080004	E000357	Euroopa Liidu Komisjoni otsus C(2008)38680

FG1Y. TÄIENDAVA KAITSE TUNNISTUSTE NUMBRILINE LOEND

Tunnistuse number	Täiendava kaitse taotluse number	Aluspatendi number	Meditsiini- või taimekaitsetoote registreerimist tõendava dokumendi number
----------------------	-------------------------------------	-----------------------	--

00018	C20080003	04716	Euroopa Liidu Komisjoni otsus K(2008)1180
00019	C20080004	E000357	Euroopa Liidu Komisjoni otsus C(2008)38680

VI OSA. PATENDIALASED ÕIGUSAKTID JA MUU INFO

Teade patendikoostöölepinguga ettenähtud tasude maksmise korra muudatuse kohta

Vastavalt majandus- ja kommunikatsiooniministri 13. oktoobri 2008. a määrusele nr 86 „Majandus- ja kommunikatsiooniministri 6. novembri 2007. a määruse nr 80 „Patendikoostöölepinguga ettenähtud tasude maksmise kord“ muutmine“ (RTL 2008, 86, 1191) tuleb alates 01. jaanuarist 2009 Patendiametile kui vastuvõtvale ametile makstav rahvusvahelise patenditaotluse esitamise tasu ja rahvusvaheline otsingutasu maksta järgmiselt:

- 1) Ülemaailmse Intellektuaalomandi Organisatsiooni Rahvusvahelisele Büroole makstavad tasud Šveitsi frankides;
- 2) Euroopa Patendiametile makstavad tasud eurodes.

Nimetatud tasusid saab maksta järgmistele Rahandusministeeriumi pangakontodele:

SEB Pank

10220034796011, kohustuslik viitenumber 3100081366

IBAN – EE 89 1010 2200 3479 6011, BIC ehk SWIFT kood – EEUHEE2X

Swedbank

221023778606, kohustuslik viitenumber 3100081366

IBAN – EE 93 2200 2210 2377 8606, BIC ehk SWIFT kood – HABAE2X

RIIKLIKUS PATENDIVOLINIKE REGISTRIS REGISTREERITUD PATENDIVOLINIKE NIMEKIRI

(seisuga 21. november 2008)

Register on asutatud 1. septembril 2001. a Vabariigi Valitsuse 7. augusti 2001. a määrusega nr 271 "Riikliku patendivolinike registri asutamine ja registri pidamise põhimäärus" (RT I 2001, 70, 426) patendivoliniku seaduse § 21 alusel (RT I 2001, 27, 151).

TEGEVUSVALDKOND: LEIUTIS (PATENT, KASULIK MUDEL), MIKROLÜLITUSTE TOPOLOOGIA

Arno ANIJALG	OÜ USTERVALL Kivi 21-6 51009 Tartu pk 21, 51002 Tartu telefon: 744 1980 telefaks: 744 1785 e-post: anijalg@ustervall.ee http://www.ustervall.ee võõrkeeled: saksa, vene	Lembit KALEV	Patendibüroo ROOSILLA OÜ Järveotsa tee 39-61 13520 Tallinn telefon: 657 5381 telefaks: 657 5381 GSM: 511 9951 e-post: roosilla@roosilla.ee http://www.roosilla.ee võõrkeeled: inglise, vene
Alla HÄMMALOV	OÜ Intels Riia 11-3 51010 Tartu telefon: 742 0401 telefaks: 742 0326 e-post: intelses@estpak.ee võõrkeeled: inglise, poola, vene	Urmas KAULER	Patendibüroo TURVAJA OÜ Liivalaia 22 10118 Tallinn telefon: 640 3109 telefaks: 640 3105 e-post: turvaja@turvaja.ee http://www.turvaja.ee võõrkeeled: inglise, vene, soome
Juhan HÄMMALOV	OÜ Intels Riia 11-3 51010 Tartu telefon: 742 0401 telefaks: 742 0326 e-post: intelses@estpak.ee võõrkeeled: inglise, saksa, vene	Urmas KERNU	AAA Patendibüroo OÜ Tartu mnt 16 10117 Tallinn pk 3926, 10509 Tallinn telefon: 660 5910, 660 5911 telefaks: 660 5912 e-post: aaa@aaa.ee http://www.aaa.ee võõrkeeled: inglise, saksa, soome, vene
Uno JÄÄGER	Inseneribüroo Uneko OÜ Rüütli 51a, 80010 Pärnu telefon: 447 1021 telefaks: 447 1001 GSM: 515 1844 e-post: uno@estpak.ee võõrkeeled: inglise, soome, vene	Ljubov KESSELMAN	OÜ Kesna Tedre 77-52 10616 Tallinn telefon: 660 8068 telefaks: 660 8069 e-post: kesna@kesna.ee http://www.kesna.ee võõrkeeled: inglise, vene
Sirje KAHU	OÜ USTERVALL Kivi 21-6 51009 Tartu pk 21, 51002 Tartu telefon: 744 1980 telefaks: 744 1785 e-post: skahu@ustervall.ee http://www.ustervall.ee võõrkeeled: inglise, vene	Heinu KOITEL	Patendi- & Kaubamärgibüroo Koitel OÜ Tartu mnt 65 10115 Tallinn pk 1759, 10902 Tallinn telefon: 603 3260 telefaks: 603 3261 e-post: koitel@koitel.ee http://www.koitel.ee võõrkeeled: inglise, soome, vene

Raivo KOITEL	Patendi- & Kaubamärgibüroo Koitel OÜ Tartu mnt 65 10115 Tallinn pk 1759, 10902 Tallinn telefon: 603 3260 telefaks: 603 3261 e-post: koitel@koitel.ee http://www.koitel.ee võõrkeeled: vene, inglise, soome	Anniki MEISTER	Patendibüroo Koppel OÜ Kajaka 4-10 11317 Tallinn telefon: 677 4136 5399 7106 telefaks: 677 4138 e-post: info@koppelpb.com http://www.koppelpb.com võõrkeeled: inglise, saksa vene, soome
Mart Enn KOPPEL	Patendibüroo Koppel OÜ Kajaka 4-10 11317 Tallinn telefon: 677 4136 telefaks: 677 4138 e-post: info@koppelpb.com http://www.koppelpb.com võõrkeeled: inglise, vene, soome	Elle MELLIK	AAA Patendibüroo OÜ Tartu mnt 16 10117 Tallinn pk 3926, 10509 Tallinn telefon: 660 5910, 660 5911 telefaks: 660 5912 e-post: aaa@aaa.ee http://www.aaa.ee võõrkeeled: inglise, vene
Jüri KÄOSAAR	Patendibüroo Käosaar & Co OÜ Tähe 94 50107 Tartu telefon: 738 3051 telefaks: 738 3055 e-post: info@kaosaar.ee http://www.kaosaar.ee võõrkeeled: inglise, vene	Lembit MITT	AAA Patendibüroo OÜ Tartu mnt 16 10117 Tallinn pk 3926, 10509 Tallinn telefon: 660 5910, 660 5911 telefaks: 660 5912 e-post: aaa@aaa.ee http://www.aaa.ee võõrkeeled: inglise, vene
Reet MAASIKAMÄE	OÜ Kaitsepurus Mulla 4-3 10611 Tallinn telefon: 673 9097, 633 2798 telefaks: 677 4844 e-post: purus@online.ee purus@hot.ee http://www.hot.ee/purus/ võõrkeeled: inglise, vene	Ott MOORLAT	OÜ Moorlat & Ko Patendibüroo pk 723, 12902 Tallinn telefon: 655 0450, 654 2844 telefaks: 654 2844 e-post: ott.moorlat@moorlat.ee http://www.moorlat.ee võõrkeeled: inglise, vene
Leevi MARKUS	Patendibüroo Käosaar & Co OÜ Tähe 94, 50107 Tartu telefon: 738 3051 telefaks: 738 3055 e-post: info@kaosaar.ee http://www.kaosaar.ee võõrkeeled: inglise, vene	Andres MUTT	OÜ LASVET Suurtüki 4a, 10133 Tallinn pk 3136, 10505 Tallinn telefon: 640 6600 telefaks: 640 6604 e-post: lasvet@lasvet.ee http://www.lasvet.ee võõrkeeled: vene, inglise
Raivo MATSOO	RM Hirvela Patendibüroo OÜ Saku 15, 11314 Tallinn telefon: 614 0816 telefaks: 614 0818 e-post: hirvela@hirvela.ee võõrkeeled: inglise, vene	Tõnu NELSAS	AAA Patendibüroo OÜ Tartu mnt 16 10117 Tallinn pk 3926, 10509 Tallinn telefon: 660 5910, 660 5911 telefaks: 660 5912 e-post: aaa@aaa.ee http://www.aaa.ee võõrkeeled: inglise, vene, soome

Piret NIIDAS**OÜ LASVET**

Suurtüki 4a, 10133 Tallinn
pk 3136, 10505 Tallinn
telefon: 640 6600
telefaks: 640 6604
e-post: lasvet@lasvet.ee
http://www.lasvet.ee
võõrkeeled: vene, saksa, inglise

Toom PUNGAS**OÜ Synest**

pk 977, 13402 Tallinn
telefon: 660 9786
telefaks: 660 9787
e-post: toom@synest.ee
võõrkeeled: inglise, saksa,
soome, vene

Jüri OLT**Patendibüroo Käosaar & Co OÜ**

Tähe 94
50107 Tartu
telefon: 738 3051
telefaks: 738 3055
e-post: info@kaosaar.ee
http://www.kaosaar.ee
võõrkeeled: inglise, saksa,
soome, vene

Mikk PUTK**Tehnoloogiauringute OÜ**

Akadeemia tee 19, 12618 Tallinn
telefon: 6838 025
telefaks: 6838 001
e-post: mikk@tehnoloogiauringud.ee
http://www.tehnoloogiauringud.ee
Skype ID: mikkputk
võõrkeeled: inglise, vene

Jaak OSTRAT**OÜ LASVET**

Suurtüki 4a, 10133 Tallinn
pk 3136, 10505 Tallinn
telefon: 640 6600
telefaks: 640 6604
e-post: lasvet@lasvet.ee
http://www.lasvet.ee
võõrkeeled: inglise, saksa,
soome, vene

Tarmo ROSMAN**Rosman ja Partnerid OÜ**

pk 652, 12602 Tallinn
telefon: 656 1450
telefaks: 656 1450
e-post: tarman@cc.ttu.ee
võõrkeeled: saksa, inglise,
ungari, vene

Tauno OTTO**Tallinna Tehnikaülikool**

Ehitajate tee 5, 19086 Tallinn
telefon: 620 3269
telefaks: 620 2020
e-post: tauno.otto@ttu.ee
http://www.ttu.ee
võõrkeeled: inglise, vene

Arvo SALUMÄE**OÜ Amende Patendibüroo**

Raua 65
10152 Tallinn
telefon: 648 6125
telefaks: 641 0174
e-post: amende@hot.ee
võõrkeeled: inglise, saksa,
soome, vene

Villu PAVELTS**OÜ LASVET**

Suurtüki 4a, 10133 Tallinn
pk 3136, 10505 Tallinn
telefon: 640 6600
telefaks: 640 6604
e-post: lasvet@lasvet.ee
http://www.lasvet.ee
võõrkeeled: inglise, soome, vene

Margus SARAP**Sarap ja Partnerid Patendibüroo**

Riia 185A
51014 Tartu
telefon: 747 7058
telefaks: 747 7059
e-post: margus.sarap@mail.ee
võõrkeeled: inglise, vene

Riho PIKKOR**Patendibüroo TURVAJA OÜ**

Liivalaia 22
10118 Tallinn
telefon: 640 3109
telefaks: 640 3105
e-post: turvaja@turvaja.ee
http://www.turvaja.ee
võõrkeeled: inglise, saksa, vene

Tiina SIIM**OÜ LASVET**

Suurtüki 4a, 10133 Tallinn
pk 3136, 10505 Tallinn
telefon: 640 6600
telefaks: 640 6604
e-post: lasvet@lasvet.ee
http://www.lasvet.ee
võõrkeeled: inglise, vene

Harald TEHVER**Patendibüroo TURVAJA OÜ**

Liivalaia 22
10118 Tallinn
telefon: 640 3109
telefaks: 640 3105
e-post: turvaja@turvaja.ee
http://www.turvaja.ee
võõrkeeled: inglise, saksa, vene

Jürgen TOOME**OÜ LASVET**

Suurtüki 4a, 10133 Tallinn
pk 3136, 10505 Tallinn
telefon: 640 6600
telefaks: 640 6604
e-post: lasvet@lasvet.ee
<http://www.lasvet.ee>
võõrkeeled: inglise, vene

Enn URGAS**Patendibüroo TURVAJA OÜ**

Liivalaia 22
10118 Tallinn
telefon: 640 3109
telefaks: 640 3105
e-post: turvaja@turvaja.ee
<http://www.turvaja.ee>
võõrkeeled: inglise, vene

Olga TREUFELDT**Patendibüroo TURVAJA OÜ**

Liivalaia 22
10118 Tallinn
telefon: 640 3109
telefaks: 640 3105
e-post: turvaja@turvaja.ee
<http://www.turvaja.ee>
võõrkeeled: inglise, vene

Juta-Maris UUSTALU**OÜ Amende Patendibüroo**

Raua 65
10152 Tallinn
telefon: 648 6125
telefaks: 641 0174
e-post: amende@hot.ee
võõrkeeled: inglise, vene

**LIST OF PATENT ATTORNEYS, REGISTERED IN
THE ESTONIAN STATE REGISTER OF PATENT ATTORNEYS
(by 21 November 2008)**

Register is established on September 1st 2001

FIELD OF ACTIVITY: INVENTION (PATENT, UTILITY MODEL), INTEGRATED CIRCUITS

Arno ANIJALG	USTERVALL Ltd. Kivi 21-6 51009 Tartu, Estonia P.O. Box 21 510002 Tartu, Estonia Phone: +372 744 1980 Fax: +372 744 1785 E-mail: anijalg@ustervall.ee Http://www.ustervall.ee German, Russian, Estonian	Lembit KALEV	Patent Bureau ROOSILLA Ltd. Järveotsa Road 39-61 13520 Tallinn, Estonia Phone: +372 657 5381 Fax: +372 657 5381 GSM: +372 511 9951 E-mail: roosilla@roosilla.ee Http://www.roosilla.ee English, Russian, Estonian
Alla HÄMMALOV	Intels Ltd. Riia Str. 11-3 51010 Tartu, Estonia Phone: +372 742 0401 Fax: +372 742 0326 E-mail: intelses@estpak.ee English, Polish, Russian, Estonian	Urmas KAULER	Patendibüroo TURVAJA OÜ Liivalaia 22 10118 Tallinn, Estonia Phone: +372 640 3109 Fax: +372 640 3105 E-mail: turvaja@turvaja.ee Http://www.turvaja.ee English, Russian, Finnish, Estonian
Juhan HÄMMALOV	Intels Ltd. Riia Str. 11-3 51010 Tartu, Estonia Phone: +372 742 0401 Fax: +372 742 0326 E-mail: intelses@estpak.ee English, German, Russian, Estonian	Urmas KERNU	AAA Legal Services Tartu Road 16 10117 Tallinn, Estonia P.O. Box 3926 10509 Tallinn, Estonia Phone: +372 660 5910 +372 660 5911 Fax: +372 660 5912 E-mail: aaa@aaa.ee Http://www.aaa.ee English, German, Finnish, Russian, Estonian
Uno JÄÄGER	Inseneribüroo Uneko Ltd. Rüütli 51a 80010 Pärnu, Estonia Phone: +372 447 1021 Fax: +372 447 1001 GSM: +372 515 1844 E-mail: uno@estpak.ee English, Finnish, Russian, Estonian	Ljubov KESSELMAN	Kesna Ltd. Tedre Str. 77-52 10616 Tallinn, Estonia Phone: +372 660 8068 Fax: +372 660 8069 E-mail: kesna@kesna.ee Http://www.kesna.ee English, Russian, Estonian
Sirje KAHU	USTERVALL Ltd. Kivi 21-6 51009 Tartu, Estonia P.O. Box 21 51002 Tartu, Estonia Phone: +372 744 1980 Fax: +372 744 1785 E-mail: skahu@ustervall.ee Http://www.ustervall.ee English, Russian, Estonian	Mart Enn KOPPEL	Patent Bureau Koppel Kajaka 4-10 11317 Tallinn, Estonia Phone: +372 677 4136 Fax: +372 677 4138 E-mail: info@koppelpb.com Http://www.koppelpb.com English, Russian, Finnish, Estonian

- Heinu KOITEL** **Patent & Trademark Agency Koitel**
Tartu Road 65
10115 Tallinn, Estonia
P.O. Box 1759
10902 Tallinn, Estonia
Phone: +372 603 3260
Fax: +372 603 3261
E-mail: koitel@koitel.ee
Http://www.koitel.ee
English, Finnish, Russian, Estonian
- Raivo KOITEL** **Patent & Trademark Agency Koitel**
Tartu Road 65
10115 Tallinn, Estonia
P.O. Box 1759
10902 Tallinn, Estonia
Phone: +372 603 3260
Fax: +372 603 3261
E-mail: koitel@koitel.ee
Http://www.koitel.ee
Russian, English, Finnish, Estonian
- Jüri KÄOSAAR** **Patent Agency Käosaar & Co**
Tähe Str. 94
50107 Tartu, Estonia
Phone: +372 738 3051
Fax: +372 738 3055
E-mail: info@kaosaar.ee
Http://www.kaosaar.ee
English, Russian, Estonian
- Reet MAASIKAMÄE** **Patent Bureau Kaitsepurus Ltd.**
Mulla Str. 4-3
10611 Tallinn, Estonia
Phone: +372 673 9097
+372 633 2798
Fax: +372 677 4844
E-mail: purus@online.ee
purus@hot.ee
Http://www.hot.ee/purus/
English, Russian, Estonian
- Leevi MARKUS** **Patent Agency Käosaar & Co**
Tähe Str. 94
50107 Tartu, Estonia
Phone: +372 738 3051
Fax: +372 738 3055
E-mail: info@kaosaar.ee
Http://www.kaosaar.ee
English, Russian, Estonian
- Raivo MATSOO**
- Anniki MEISTER**
- Elle MELLIK**
- Lembit MITT**
- Ott MOORLAT**
- Andres MUTT**
- RM Hirvela Patent Bureau Ltd**
Saku 15, 11314 Tallinn, Estonia
Phone: +372 614 0816
Fax: +372 614 0818
E-mail: hirvela@hirvela.ee
English, Russian, Estonian
- Patent Bureau Koppel**
Kajaka 4-10
11317 Tallinn, Estonia
Phone: +372 677 4136
+372 5399 7106
Fax: +372 677 4138
E-mail: info@koppelpb.com
Http://www.koppelpb.com
English, German, Russian, Finnish, Estonian
- AAA Legal Services**
Tartu Road 16
10117 Tallinn, Estonia
P.O. Box 3926
10509 Tallinn, Estonia
Phone: +372 660 5910
+372 660 5911
Fax: +372 660 5912
E-mail: aaa@aaa.ee
Http://www.aaa.ee
English, Russian, Estonian
- AAA Legal Services**
Tartu Road 16
10117 Tallinn, Estonia
P.O. Box 3926
10509 Tallinn, Estonia
Phone: +372 660 5910
+372 660 5911
Fax: +372 660 5912
E-mail: aaa@aaa.ee
Http://www.aaa.ee
English, Russian, Estonian
- Moorlat & Co Ltd. Patent Bureau**
P.O. Box 723
12902 Tallinn, Estonia
Phone: +372 655 0450
+372 654 2844
Fax: +372 654 2844
E-mail: ott.moorlat@moorlat.ee
Http://www.moorlat.ee
English, Russian, Estonian
- Lasvet Ltd.**
P.O. Box 3136
10505 Tallinn, Estonia
Phone: +372 640 6600
Fax: +372 640 6604
E-mail: lasvet@lasvet.ee
Http://www.lasvet.ee
Russian, English, Estonian

- Tõnu NELNAS** **AAA Legal Services**
Tartu Road 16
10117 Tallinn, Estonia
P.O. Box 3926
10509 Tallinn, Estonia
Phone: +372 660 5910
 +372 660 5911
Fax: +372 660 5912
E-mail: aaa@aaa.ee
Http://www.aaa.ee
English, Russian, Finnish,
Estonian
- Piret NIIDAS** **Lasvet Ltd.**
P.O. Box 3136
10505 Tallinn, Estonia
Phone: +372 640 6600
Fax: +372 640 6604
E-mail: lasvet@lasvet.ee
Http://www.lasvet.ee
Russian, German, English,
Estonian
- Jüri OLT** **Patent Agency Käosaar & Co**
Tähe Str. 94
50107 Tartu, Estonia
Phone: +372 738 3051
Fax: +372 738 3055
E-mail: info@kaosaar.ee
Http://www.kaosaar.ee
English, German, Finnish,
Russian, Estonian
- Jaak OSTRAT** **Lasvet Ltd.**
P.O. Box 3136
10505 Tallinn, Estonia
Phone: +372 640 6600
Fax: +372 640 6604
E-mail: lasvet@lasvet.ee
Http://www.lasvet.ee
English, German, Finnish,
Russian, Estonian
- Tauno OTTO** **Tallinn University of
Technology**
Ehitajate tee 5
19086 Tallinn, Estonia
Phone: +372 620 3269
Fax: +372 620 2020
E-mail: tauno.otto@ttu.ee
Http://www.ttu.ee
English, Russian, Estonian
- Villu PAVELTS** **Lasvet Ltd.**
P.O. Box 3136
10505 Tallinn, Estonia
Phone: +372 640 6600
Fax: +372 640 6604
E-mail: lasvet@lasvet.ee
Http://www.lasvet.ee
English, Finnish, Russian,
Estonian
- Riho PIKKOR** **Patendibüroo TURVAJA OÜ**
Liivalaia 22
10118 Tallinn, Estonia
Phone: +372 640 3109
Fax: +372 640 3105
E-mail: turvaja@turvaja.ee
Http://www.turvaja.ee
English, German, Russian,
Estonian
- Toom PUNGAS** **Synest Ltd.**
P.O. Box 977
13402 Tallinn, Estonia
Phone: +372 660 9786
Fax: +372 660 9787
E-mail: toom@synest.ee
English, German, Finnish,
Russian, Estonian
- Mikk PUTK** **Tehnoloogiauringute OÜ**
Akadeemia Str. 19,
12618 Tallinn, Estonia
Phone: +372 6838 025
Fax: +372 6838 001
E-mail: mikk@tehnoloogiauringud.ee
Http://www.tehnoloogiauringud.ee
Skype ID: mikkputk
English, Russian, Estonian
- Tarmo ROSMAN** **Rosman and Partners Ltd.**
P.O. Box 652
12602 Tallinn, Estonia
Phone: +372 656 1450
Fax: +372 656 1450
E-mail: tarman@cc.ttu.ee
German, English, Hungarian,
Russian, Estonian
- Arvo SALUMÄE** **AMENDE Patent Agency
Ltd.**
Raua 65, 10152 Tallinn, Estonia
Phone: +372 648 6125
Fax: +372 641 0174
E-mail: amende@hot.ee
English, German, Finnish,
Russian, Estonian
- Margus SARAP** **Sarap ja Partnerid
Patendibüroo**
Riia 185A
51014 Tartu, Estonia
Phone: +372 747 7058
Fax: +372 747 7059
E-mail: margus.sarap@mail.ee
English, Russian, Estonian

Tiina SIIM

Lasvet Ltd.
P.O. Box 3136
10505 Tallinn, Estonia
Phone: +372 640 6600
Fax: +372 640 6604
E-mail: lasvet@lasvet.ee
Http://www.lasvet.ee
English, Russian, Estonian

Olga TREUFELDT

Patendibüroo TURVAJA OÜ
Liivalaia 22
10118 Tallinn, Estonia
Phone: +372 640 3109
Fax: +372 640 3105
E-mail: turvaja@turvaja.ee
Http://www.turvaja.ee
English, Russian, Estonian

Harald TEHVER

Patendibüroo TURVAJA OÜ
Liivalaia 22
10118 Tallinn, Estonia
Phone: +372 640 3109
Fax: +372 640 3105
E-mail: turvaja@turvaja.ee
Http://www.turvaja.ee
English, German, Russian,
Estonian

Enn URGAS

Patendibüroo TURVAJA OÜ
Liivalaia 22
10118 Tallinn, Estonia
Phone: +372 640 3109
Fax: +372 640 3105
E-mail: turvaja@turvaja.ee
Http://www.turvaja.ee
English, Russian, Estonian

Jürgen TOOME

Lasvet Ltd.
P.O. Box 3136
10505 Tallinn, Estonia
Phone: +372 640 6600
Fax: +372 640 6604
E-mail: lasvet@lasvet.ee
Http://www.lasvet.ee
English, Russian, Estonian

Juta-Maris UUSTALU

AMENDE Patent Agency Ltd.
Raua 65, 10152 Tallinn, Estonia
Phone: +372 648 6125
Fax: +372 641 0174
E-mail: amende@hot.ee
English, Russian, Estonian