



ISSN 2228-3617

EESTI VABARIIK

**T EESTI  
TÖÖSTUSDISAINI-  
LAHENDUSE LEHT**



PATENDIAMETI AMETLIK VÄLJAANNE

**2**  
**2016**  
TALLINN



ISSN 2228-3617

EESTI VABARIIK

**T**

**T** **EESTI**  
**TÖÖSTUSDISAINI-**  
**LAHENDUSE LEHT**

**PATENDIAMETI  
AMETLIK VÄLJAANNE**

**XIX aastakäik**

**Käesolevas numbris  
esitatud andmed  
loetakse avaldatuks  
1. veebruaril 2016. a.**

**2**  
**2016**  
**VEEBRUAR  
TALLINN**

Eesti Tööstusdisainilahenduse Lehte antakse välja tööstusdisaini kaitse seaduse paragrahvi 55 lõike 3 alusel.

The Estonian Industrial Design Gazette is the official publication of the Estonian Patent Office published under § 33(3) of the Industrial Design Protection Act of the Republic of Estonia.

The data presented in this issue is deemed to be published on 1 February 2016.

Patendiameti  
infoosakond  
Toompuiestee 7  
15041 Tallinn  
Tel 627 7907  
Faks 627 7943  
E-post [Info@epa.ee](mailto:Info@epa.ee)

The Information Department  
of the Estonian Patent Office  
Toompuiestee 7  
15041 Tallinn, ESTONIA  
Phone +372 627 7907  
Fax +372 627 7943  
E-mail [Info@epa.ee](mailto:Info@epa.ee)

**SISUKORD**

Andmete identifitseerimise rahvusvahelised numberkoodid (INID-koodid) .....	4
Riikide, teiste ühenduste ja valitsustevaheliste organisatsioonide koodid .....	5
<b>I. REGISTREERITUD TÖÖSTUSDISAINILAHENDUSED .....</b>	<b>6</b>
<b>II. RAHVUSVAHELISELT REGISTREERITUD TÖÖSTUSDISAINILAHENDUSED .....</b>	<b>23</b>
<b>III. MUUD REGISTRIKANDED .....</b>	<b>28</b>
Registreeringu kehtivuse pikendamine .....	28
Tööstusdisainilahenduse üleminek .....	-
Registreeringu jagamine .....	-
Registreeringu andmete muudatused .....	28
Registreeringu andmete parandused .....	-
Tööstusdisainilahenduse litsentsimine .....	-
Tööstusdisainilahenduse pantimine .....	-
Tööstusdisainilahenduse tunnistuse duplikaadi väljaandmine .....	-
Registreeringu kustutamine .....	28
<b>IV. LOENDID .....</b>	<b>29</b>
Registreeritud tööstusdisainilahenduste registreerimise taotluste numbriline loend ....	29
Rahvusvaheliselt registreeritud tööstusdisainilahenduste numbriline loend ...	29
<b>V. TÖÖSTUSDISAINIALASED ÕIGUSAKTID JA MUU INFO .....</b>	<b>30</b>
Riiklikus patendivolinike registris registreeritud patendivolinike nimekiri .....	30

**CONTENTS**

Internationally Agreed Numbers for the Identification of Data (INID Codes) .....	4
List of Codes of States, Other Entities and Intergovernmental Organizations .....	5
<b>I. REGISTERED INDUSTRIAL DESIGNS ....</b>	<b>6</b>
<b>II. INTERNATIONALLY REGISTERED INDUSTRIAL DESIGNS .....</b>	<b>23</b>
<b>III. OTHER ENTRIES IN THE REGISTER ....</b>	<b>28</b>
Extension of the Registration .....	28
Transfer of Industrial Design .....	-
Division of the Registration. ....	-
Amendments to Registration Data .....	28
Corrections to Registration Data .....	-
Licensing of Industrial Design .....	-
Pledging of Industrial Design .....	-
Issue of a Copy of the Industrial Design Certificate .....	-
Deletion of the Registration .....	28
<b>IV. LISTS .....</b>	<b>29</b>
Numerical List of Registration Applications of Registered Industrial Designs .....	29
Numerical List of Internationally Registered Industrial Designs .....	29
<b>V. LEGAL ACTS AND INFORMATION CONCERNING INDUSTRIAL DESIGNS ..</b>	<b>30</b>
List of Patent Attorneys, Registered in the Estonian State Register of Patent Attorneys ..	35

**ANDMETE IDENTIFITSEERIMISE  
RAHVUSVAHELISED NUMBERKOODID  
(INID-KOODID)  
WIPO Standard ST. 80**

**INTERNATIONALLY AGREED NUMBERS FOR  
THE IDENTIFICATION OF DATA  
(INID CODES)  
WIPO Standard ST. 80**

(11) Registreeringu number	(11) Number of the Registration
(15) Registreerimise kuupäev	(15) Date of the Registration
(18) Registreeringu kehtivuse lõppemise kuupäev	(18) Expected expiration date of the registration
(21) Registreerimistaotluse number	(21) Application Number
(22) Registreerimistaotluse esitamise kuupäev	(22) Application Filing Date
(24) Registreeringu kehtivuse alguse kuupäev	(24) Date from which the Industrial Design right has effected
(28) Variantide arv	(28) Number of Industrial Designs included in the application
(30) Prioriteet	(30) Priority
(51) Rahvusvahelise klassifikatsiooni klassi ja alaklassi number	(51) International Classification for Industrial Designs (class and subclass of the Locarno Classification)
(54) Tööstusdisainilahenduse nimetus	(54) Title of the Industrial Design
(55) Tööstusdisainilahenduse reproduktsioon	(55) Reproduction of the Industrial Design
(72) Tööstusdisainilahenduse autor(id)	(72) Author(s) of Industrial Design
(73) Tööstusdisainilahenduse omanik(ud)	(73) Proprietor(s) of Industrial Design
(74) Patendivolinik või ühine esindaja	(74) Patent Attorney or Common Representative

**RIIKIDE, TEISTE ÜHENDUSTE JA VALITSUSTEVAAHELISTE  
ORGANISATSIOONIDE KOODID**  
WIPO Standard ST. 3

AD	Andorra	EA	Euraasia Patendiorgani-	KH	Kambodža	RS	Serbia
AE	Araabia		satsioon (EAPO)	KI	Kiribati	RU	Venemaa
	Ühendemiraadid	EC	Ecuador	KM	Komoorid	RW	Rwanda
AF	Afganistan	EE	Eesti	KN	Saint Kitts ja Nevis	SA	Saudi Araabia
AG	Antigua ja Barbuda	EG	Egiptus	KP	Põhja-Korea	SB	Saalomoni Saared
AI	Anguilla	EH	Lääne-Sahara	KR	Lõuna-Korea	SC	Seišellid
AL	Albaania	EM	Siseturu Ühtlustamise	KW	Kuveit	SD	Sudaan
AM	Armeenia		Amet (kaubamärgid ja	KY	Kaimanisaared	SE	Rootsi
AO	Angola		tööstusdisainilahen-	KZ	Kasahstan	SG	Singapur
AP	Aafrika Regionaalne		dused) (OHIM)	LA	Laos	SH	Saint Helena, Ascension
	Tööstusomandi Orga-	EP	Euroopa	LB	Liibanon		ja Tristan da Cunha
	nisatsioon (ARIPO)		Patendiamet (EPO)	LC	Saint Lucia	SI	Sloveenia
AR	Argentina	ER	Eritrea	LI	Liechtenstein	SK	Slovakkia
AT	Austria	ES	Hispaania	LK	Sri Lanka	SL	Sierra Leone
AU	Austraalia	ET	Etiopia	LR	Libeeria	SM	San Marino
AW	Aruba	FI	Soome	LS	Lesotho	SN	Senegal
AZ	Aserbaidžaan	FJ	Fidži	LT	Leedu	SO	Somaalia
BA	Bosnia ja Hertsegoviina	FK	Falklandi (Malviini)	LU	Luksemburg	SR	Suriname
BB	Barbados		saared	LV	Läti	SS	Lõuna-Sudaan
BD	Bangladesh	FO	Fääri saared	LY	Liibüa	ST	São Tomé ja Príncipe
BE	Belgia	FR	Prantsusmaa	MA	Maroko	SV	El Salvador
BF	Burkina Faso	GA	Gabon	MC	Monaco	SX	Sint Maarten (Hollandi
BG	Bulgaaria	GB	Ühendkuningriik	MD	Moldova		osa)
BH	Bahrein		(Suurbritannia)	ME	Montenegro	SY	Süüria
BI	Burundi	GC	Pärsia Lahe	MG	Madagaskar	SZ	Svaasimaa
BJ	Benin		Koostöönõukogu	MK	Makedoonia	TC	Turks ja Caicos
BM	Bermuda	GD	Grenada	ML	Mali	TD	Tšaad
BN	Brunei	GE	Gruusia	MM	Myanmar (Birma)	TG	Togo
BO	Boliivia	GG	Guernsey	MN	Mongoolia	TH	Tai
BQ	Bonaire, Sint	GH	Ghana	MO	Macao	TJ	Tadžikistan
	Eustatius ja Saba	GI	Gibraltari	MP	Põhja-Mariaanid	TL	Ida-Timor
BR	Brasiilia	GL	Gröönimaa	MR	Mauritaania	TM	Türkmenistan
BS	Bahama	GM	Gambia	MS	Montserrat	TN	Tuneesia
BT	Bhutan	GN	Guinea	MT	Malta	TO	Tonga
BV	Bouvet' saar	GQ	Ekvatoriaal-Guinea	MU	Mauritius	TR	Türgi
BW	Botswana	GR	Kreeka	MV	Maldiivid	TT	Trinidad ja Tobago
BX	Beneluxi Kaubamärgi-	GS	Lõuna-Georgia ja	MW	Malawi	TV	Tuvalu
	amet (BBM) ja Beneluxi		Lõuna-Sandwichi	MX	Mehhiko	TW	Taiwan (Hiina provints)
	Tööstusdisainilahendus-		saared	MY	Malaisia	TZ	Tansaania
	te Amet (BBDM)	GT	Guatemala	MZ	Mosambiik	UA	Ukraina
BY	Valgevene	GW	Guinea-Bissau	NA	Namiibia	UG	Uganda
BZ	Belize	GY	Guyana	NE	Niger	US	Ameerika
CA	Kanada	HK	Hongkong	NG	Nigeeria		Ühendriigid
CD	Kongo Demokraatlik	HN	Honduras	NI	Nicaragua	UY	Uruguay
	Vabariik	HR	Horvaatia	NL	Holland	UZ	Usbekistan
CF	Kesk-Aafrika Vabariik	HT	Haiti	NO	Norra	VA	Vatikan (Püha Tool)
CG	Kongo	HU	Ungari	NP	Nepal	VC	Saint Vincent ja
CH	Šveits	IB	Maailma	NR	Nauru		Grenadiinid
CI	Côte d'Ivoire		Intellektuaalomandi	NZ	Uus-Meremaa	VE	Venezuela
CK	Cooki saared		Organisatsiooni (WIPO)	OA	Aafrika Intellektuaal-	VG	Neitsisaared
CL	Tšiili		Rahvusvaheline Büroo		omandi Organisatsioon	VN	Vietnam
CM	Kamerun	ID	Indoneesia		(OAPI)	VU	Vanuatu
CN	Hiina	IE	Iiri	OM	Omaan	WO	Maailma
CO	Kolumbia	IL	Iisrael	PA	Panama		Intellektuaalomandi
CR	Costa Rica	IM	Man'i saar	PE	Peruu		Organisatsioon (WIPO)
CU	Kuuba	IN	India	PG	Paapua Uus-Guinea		(Rahvusvaheline Büroo)
CV	Cabo Verde	IQ	Iraak	PH	Filipiinid	WS	Samoa
CW	Curaçao	IR	Iraan	PK	Pakistan	XN	Põhjamaade
CY	Küpros	IS	Island	PL	Poola		Patendiinstituut (PPI)
CZ	Tšehhi	IT	Itaalia	PT	Portugal	XU	Rahvusvaheline Uute
DE	Saksamaa	JE	Jersey	PW	Belau		Taimesortide Kaitse Liit
DJ	Djibouti	JM	Jamaica	PY	Paraguay	YE	Jeemen
DK	Taani	JO	Jordaania	QA	Katar	ZA	Lõuna-Aafrika Vabariik
DM	Dominica	JP	Jaapan	QZ	Ühenduse Sordiamet	ZM	Sambia
DO	Dominikaani Vabariik	KE	Kenya		(Euroopa Liit) (EÜSA)	ZW	Zimbabwe
DZ	Alžeeria	KG	Kõrgõzstan	RO	Rumeenia		

## **I. REGISTREERITUD TÖÖSTUSDISAINILAHENDUSED**

Avaldatakse "Tööstusdisaini kaitse seaduse" § 55<sup>1</sup> lõike 7 alusel.

Patendiamet ei ole kontrollinud tööstusdisainilahenduse uudsust ja eristatavust tulenevalt "Tööstusdisaini kaitse seaduse" § 31 lõike 2 punktist 1.

(11) Registreeringu number	<b>01942</b>	(51) Klass: <b>20-03</b>
(21) Taotluse number	D201500040	
(15) Registreerimise päev	01.02.2016	
(22) Esitamise päev	28.10.2015	
(24) Registreeringu kehtivuse alguse päev	28.10.2015	
(18) Registreeringu kehtivuse lõppemise päev	28.10.2020	
(28) Variantide arv	3	
(72) Autor	Tõnu Kallas, Raiesmiku 10, Saue, 76506 Harju maakond, EE	
(73) Omanik	Digital Sputnik Lighting OÜ, Niine tn 11, 10414 Tallinn, EE	
(74) Patendivolinik või ühine esindaja	Ott Moorlat	

(54) Nimetus **Etiketid**

(55) Reproduktsoon

01942-1



01942-2

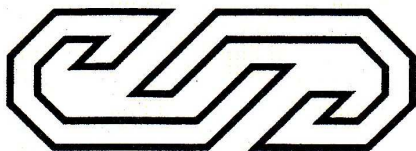

01942-3





- (11) **Registreeringu number** **01943** (51) Klass: **02-07**
- (21) **Taotluse number** D201500042
- (15) **Registreerimise päev** 01.02.2016
- (22) **Esitamise päev** 13.11.2015
- (24) **Registreeringu kehtivuse alguse päev** 13.11.2015
- (18) **Registreeringu kehtivuse lõppemise päev** 13.11.2020
- (28) **Variantide arv** 1
- (72) **Autor** Ats Jõgi, Tammsaare tee 107-9, 12913 Tallinn, EE  
Kristjan Oro, Meretähe 3, Muraste, 76905 Harju maakond, EE
- (73) **Omanik** ŠIKK OÜ, Tammsaare tee 123-86, 12917 Tallinn, EE
- (54) **Nimetus** **Täispuidust kivilips**
- (55) **Reproduktsoon**

01943-1



- (11) **Registreeringu number** **01944** (51) Klass: **02-07**
- (21) **Taotluse number** D201500042A
- (15) **Registreerimise päev** 01.02.2016
- (22) **Esitamise päev** 13.11.2015
- (24) **Registreeringu kehtivuse alguse päev** 13.11.2015
- (18) **Registreeringu kehtivuse lõppemise päev** 13.11.2020
- (28) **Variantide arv** 1
- (72) **Autor** Ats Jõgi, Tammsaare tee 107-9, 12913 Tallinn, EE  
Kristjan Oro, Meretähe 3, Muraste, 76905 Harju maakond, EE
- (73) **Omanik** ŠIKK OÜ, Tammsaare tee 123-86, 12917 Tallinn, EE
- (54) **Nimetus** **Täispuidust kivilips**
- (55) **Reproduktsoon**

01944-1



- (11) **Registreeringu number** **01945** (51) Klass: **02-07**
- (21) **Taotluse number** D201500042B
- (15) **Registreerimise päev** 01.02.2016
- (22) **Esitamise päev** 13.11.2015
- (24) **Registreeringu kehtivuse alguse päev** 13.11.2015
- (18) **Registreeringu kehtivuse lõppemise päev** 13.11.2020
- (28) **Variantide arv** 1
- (72) **Autor** Ats Jõgi, Tammsaare tee 107-9, 12913 Tallinn, EE  
Kristjan Oro, Meretähe 3, Muraste, 76905 Harju maakond, EE
- (73) **Omanik** ŠIKK OÜ, Tammsaare tee 123-86, 12917 Tallinn, EE
- (54) **Nimetus** **Täispuidust kivilips**
- (55) **Reproduktsoon**

01945-1



- (11) **Registreeringu number** **01946** (51) Klass: **02-07**
- (21) **Taotluse number** D201500042C
- (15) **Registreerimise päev** 01.02.2016
- (22) **Esitamise päev** 13.11.2015
- (24) **Registreeringu kehtivuse alguse päev** 13.11.2015
- (18) **Registreeringu kehtivuse lõppemise päev** 13.11.2020
- (28) **Variantide arv** 1
- (72) **Autor** Ats Jõgi, Tammsaare tee 107-9, 12913 Tallinn, EE  
Kristjan Oro, Meretähe 3, Muraste, 76905 Harju maakond, EE
- (73) **Omanik** ŠIKK OÜ, Tammsaare tee 123-86, 12917 Tallinn, EE
- (54) **Nimetus** **Täispuidust kikilips**
- (55) **Reproduktsoon**

01946-1



- (11) **Registreeringu number** **01947** (51) Klass: **02-07**
- (21) **Taotluse number** D201500042D
- (15) **Registreerimise päev** 01.02.2016
- (22) **Esitamise päev** 13.11.2015
- (24) **Registreeringu kehtivuse alguse päev** 13.11.2015
- (18) **Registreeringu kehtivuse lõppemise päev** 13.11.2020
- (28) **Variantide arv** 1
- (72) **Autor** Ats Jõgi, Tammsaare tee 107-9, 12913 Tallinn, EE  
Kristjan Oro, Meretähe 3, Muraste, 76905 Harju maakond, EE
- (73) **Omanik** ŠIKK OÜ, Tammsaare tee 123-86, 12917 Tallinn, EE
- (54) **Nimetus** **Täispuidust kikilips**
- (55) **Reproduktsoon**

01947-1



- (11) **Registreeringu number** **01948** (51) Klass: **02-07**
- (21) **Taotluse number** D201500042E
- (15) **Registreerimise päev** 01.02.2016
- (22) **Esitamise päev** 13.11.2015
- (24) **Registreeringu kehtivuse alguse päev** 13.11.2015
- (18) **Registreeringu kehtivuse lõppemise päev** 13.11.2020
- (28) **Variantide arv** 1
- (72) **Autor** Ats Jõgi, Tammsaare tee 107-9, 12913 Tallinn, EE  
Kristjan Oro, Meretähe 3, Muraste, 76905 Harju maakond, EE
- (73) **Omanik** ŠIKK OÜ, Tammsaare tee 123-86, 12917 Tallinn, EE
- (54) **Nimetus** **Täispuidust kikäilips**
- (55) **Reproduktsoon**

01948-1



- (11) **Registreeringu number** **01949** (51) Klass: **02-07**
- (21) **Taotluse number** D201500042F
- (15) **Registreerimise päev** 01.02.2016
- (22) **Esitamise päev** 13.11.2015
- (24) **Registreeringu kehtivuse alguse päev** 13.11.2015
- (18) **Registreeringu kehtivuse lõppemise päev** 13.11.2020
- (28) **Variantide arv** 1
- (72) **Autor** Ats Jõgi, Tammsaare tee 107-9, 12913 Tallinn, EE  
Kristjan Oro, Meretähe 3, Muraste, 76905 Harju maakond, EE
- (73) **Omanik** ŠIKK OÜ, Tammsaare tee 123-86, 12917 Tallinn, EE
- (54) **Nimetus** **Täispuidust kivilips**
- (55) **Reproduktsoon**

01949-1



- (11) **Registreeringu number** **01950** (51) Klass: **02-07**
- (21) **Taotluse number** D201500042G
- (15) **Registreerimise päev** 01.02.2016
- (22) **Esitamise päev** 13.11.2015
- (24) **Registreeringu kehtivuse alguse päev** 13.11.2015
- (18) **Registreeringu kehtivuse lõppemise päev** 13.11.2020
- (28) **Variantide arv** 1
- (72) **Autor** Ats Jõgi, Tammsaare tee 107-9, 12913 Tallinn, EE  
Kristjan Oro, Meretähe 3, Muraste, 76905 Harju maakond, EE
- (73) **Omanik** ŠIKK OÜ, Tammsaare tee 123-86, 12917 Tallinn, EE
- (54) **Nimetus** **Täispuidust kikilips**
- (55) **Reproduktsoon**

01950-1





- (11) **Registreeringu number** **01951** (51) Klass: **02-07**
- (21) **Taotluse number** D201500042H
- (15) **Registreerimise päev** 01.02.2016
- (22) **Esitamise päev** 13.11.2015
- (24) **Registreeringu kehtivuse alguse päev** 13.11.2015
- (18) **Registreeringu kehtivuse lõppemise päev** 13.11.2020
- (28) **Variantide arv** 1
- (72) **Autor** Ats Jõgi, Tammsaare tee 107-9, 12913 Tallinn, EE  
Kristjan Oro, Meretähe 3, Muraste, 76905 Harju maakond, EE
- (73) **Omanik** ŠIKK OÜ, Tammsaare tee 123-86, 12917 Tallinn, EE
- (54) **Nimetus** **Täispuidust kikilips**
- (55) **Reproduktsoon**

01951-1



- (11) **Registreeringu number** **01952** (51) Klass: **02-07**
- (21) **Taotluse number** D201500042I
- (15) **Registreerimise päev** 01.02.2016
- (22) **Esitamise päev** 13.11.2015
- (24) **Registreeringu kehtivuse alguse päev** 13.11.2015
- (18) **Registreeringu kehtivuse lõppemise päev** 13.11.2020
- (28) **Variantide arv** 1
- (72) **Autor** Ats Jõgi, Tammsaare tee 107-9, 12913 Tallinn, EE  
Kristjan Oro, Meretähe 3, Muraste, 76905 Harju maakond, EE
- (73) **Omanik** ŠIKK OÜ, Tammsaare tee 123-86, 12917 Tallinn, EE
- (54) **Nimetus** **Täispuidust kivilips**
- (55) **Reproduktsoon**

01952-1



(11) **Registreeringu number** **01953**

(51) Klass: **23-01**

(21) **Taotluse number** D201500043

(15) **Registreerimise päev** 01.02.2016

(22) **Esitamise päev** 20.11.2015

(24) **Registreeringu kehtivuse  
alguse päev** 20.11.2015

(18) **Registreeringu kehtivuse  
lõppemise päev** 20.11.2020

(28) **Variantide arv** 1

(72) **Autor** Jaak Aibast, Tõkke 6G, Saue, 76506 Harju maakond, EE

(73) **Omanik** Trendbetoon OÜ, Tõkke 6G, Saue, 76506 Harju maakond, EE

(54) **Nimetus** **Renn**

(55) **Reproduktsoon**

01953-1

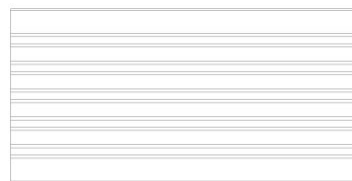
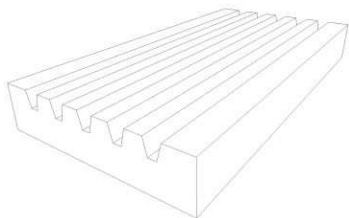

(11) Registreeringu number	<b>01954</b>
(21) Taotluse number	D201500045
(15) Registreerimise päev	01.02.2016
(22) Esitamise päev	26.11.2015
(24) Registreeringu kehtivuse alguse päev	26.11.2015
(18) Registreeringu kehtivuse lõppemise päev	26.11.2020
(28) Variantide arv	3
(72) Autor	Peeter Gross, Koidula 9-4, 10125 Tallinn, EE Tiina Gross, Koidula 9-4, 10125 Tallinn, EE
(73) Omanik	Peeter Gross, Koidula 9-4, 10125 Tallinn, EE Tiina Gross, Koidula 9-4, 10125 Tallinn, EE
(74) Patendivolinik või ühine esindaja	Ott Moorlat

(51) Klass: **21-02**(54) Nimetus **Trenažöör**

(55) Reproduktsioon

01954-1

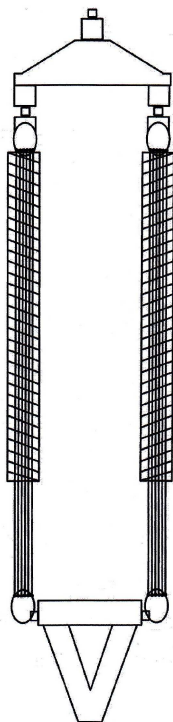

01954-2

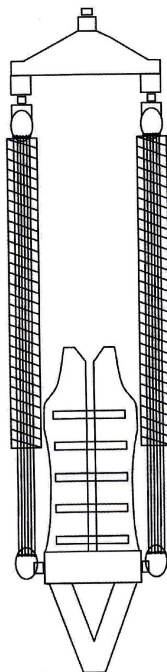

01954-3

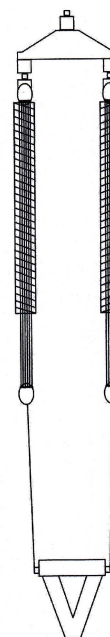

- (11) **Registreeringu number** **01955** (51) Klass: **32-00**
- (21) **Taotluse number** D201500046
- (15) **Registreerimise päev** 01.02.2016
- (22) **Esitamise päev** 01.12.2015
- (24) **Registreeringu kehtivuse alguse päev** 01.12.2015
- (18) **Registreeringu kehtivuse lõppemise päev** 01.12.2020
- (28) **Variantide arv** 1
- (72) **Autor** Heidi Pähn, Redise 8-55, Laagri, Saue vald, 76401 Harju maakond, EE
- (73) **Omanik** Heidi Pähn, Redise 8-55, Laagri, Saue vald, 76401 Harju maakond, EE

(54) **Nimetus** **Muster**

(55) **Reproduktsoon**

01955-1

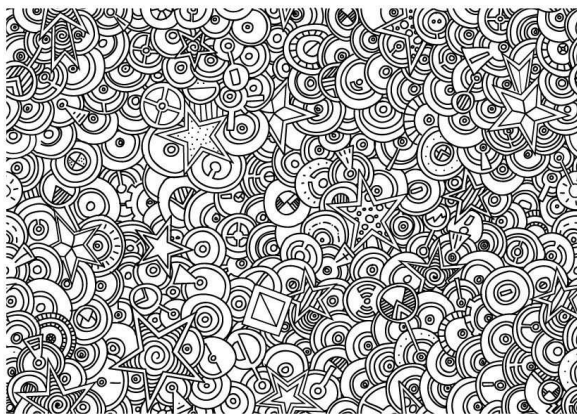

- (11) **Registreeringu number** **01956** (51) Klass: **20-03**
- (21) **Taotluse number** D201500047
- (15) **Registreerimise päev** 01.02.2016
- (22) **Esitamise päev** 01.12.2015
- (24) **Registreeringu kehtivuse alguse päev** 01.12.2015
- (18) **Registreeringu kehtivuse lõppemise päev** 01.12.2020
- (28) **Variantide arv** 1
- (72) **Autor** *Autori andmeid ei avalikustata*
- (73) **Omanik** OÜ SV TAKSO, Võru tn. 50, 50108 Tartu, EE
- (74) **Patendivolinik või ühine esindaja** Anneli Kapp
- (54) **Nimetus** **Plafoon**
- (55) **Reproduktsoon**

01956-1



(11) Registreeringu number	<b>01957</b>	(51) Klass: <b>12-06</b>
(21) Taotluse number	D201500050	
(15) Registreerimise päev	01.02.2016	
(22) Esitamise päev	21.12.2015	
(24) Registreeringu kehtivuse alguse päev	21.12.2015	
(18) Registreeringu kehtivuse lõppemise päev	21.12.2020	
(28) Variantide arv	1	
(72) Autor	Kaarel Kõrm, Arusta küla, Mikumetsa, Kiili vald, 75401 Harju maakond, EE	
(73) Omanik	Kaarel Kõrm, Arusta küla, Mikumetsa, Kiili vald, 75401 Harju maakond, EE	
(74) Patendivolinik või ühine esindaja	Ott Moorlat	

(54) Nimetus **Katamaraani osa**

(55) Reproduktsoon

01957-1

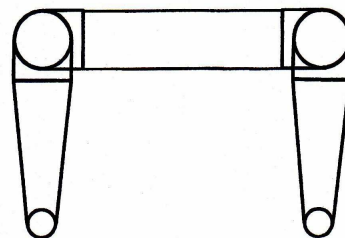
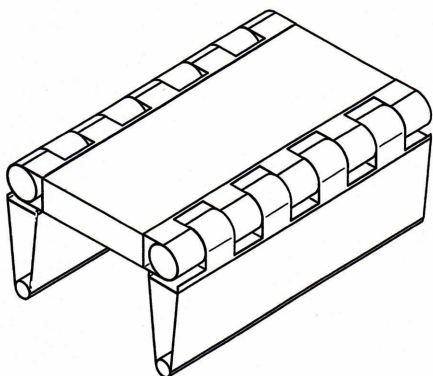

## **II. RAHVUSVAHELISELT REGISTREERITUD TÖÖSTUSDISAINILAHENDUSED**

Avaldatakse "Tööstusdisaini kaitse seaduse" § 87<sup>4</sup> lõike 3 alusel.

Patendiamet ei ole kontrollinud tööstusdisainilahenduse uudsust ja eristatavust tulenevalt "Tööstusdisaini kaitse seaduse" § 31 lõike 2 punktist 1.



(11) <b>Rahvusvah reg nr</b>	<b>DM/087686</b>	(51) <b>Klass: 15-09</b>
(21) <b>Rahvusvah reg jrk</b>	H201500010	
(15) <b>Registreeringu päev</b>	14.05.2015	
(28) <b>Variantide arv</b>	1	
(30) <b>Prioriteediandmed</b>	62/079,735, 14.11.2014, US 29/514,724, 15.01.2015, US	
(72) <b>Autor</b>	Robert D. Chambers Alan E. Bowser Michael P. Smith Lou Carolla	
(73) <b>Omanik</b>	FOSBEL, INC., 20600 Sheldon Road, Brook Park OH 44142, US	
<b>WIPO Rahvusvah Tööstusdisainilahenduste Bülletääni nr, kus registreering on avaldatud</b>	46/2015	

(55) **Reproduksioon**

DM/087686-1

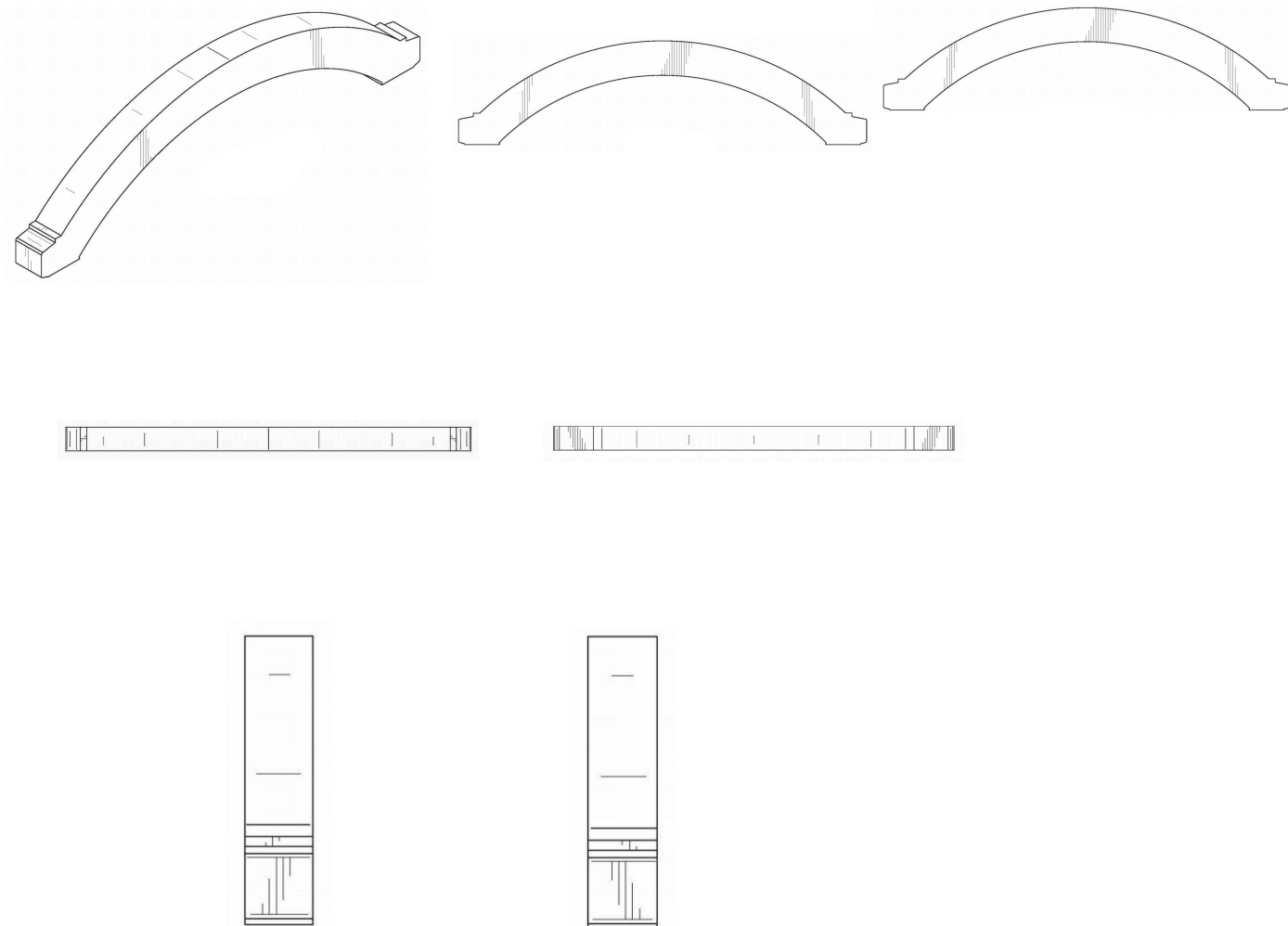

(11) <b>Rahvusvah reg nr</b>	<b>DM/087687</b>	(51) <b>Klass: 15-09</b>
(21) <b>Rahvusvah reg jrk</b>	H201500009	
(15) <b>Registreeringu päev</b>	14.05.2015	
(28) <b>Variantide arv</b>	1	
(30) <b>Prioriteediandmed</b>	62/079,735, 14.11.2014, US 29/514,733, 15.01.2015, US	
(72) <b>Autor</b>	Robert D. Chambers Alan E. Bowser Michael P. Smith Lou Carolla	
(73) <b>Omanik</b>	FOSBEL, INC., 20600 Sheldon Road, Brook Park OH 44142, US	
<b>WIPO Rahvusvah Tööstusdisainilahenduste Bülletääni nr, kus registreering on avaldatud</b>	46/2015	

(55) **Reproduksioon**

DM/087687-1

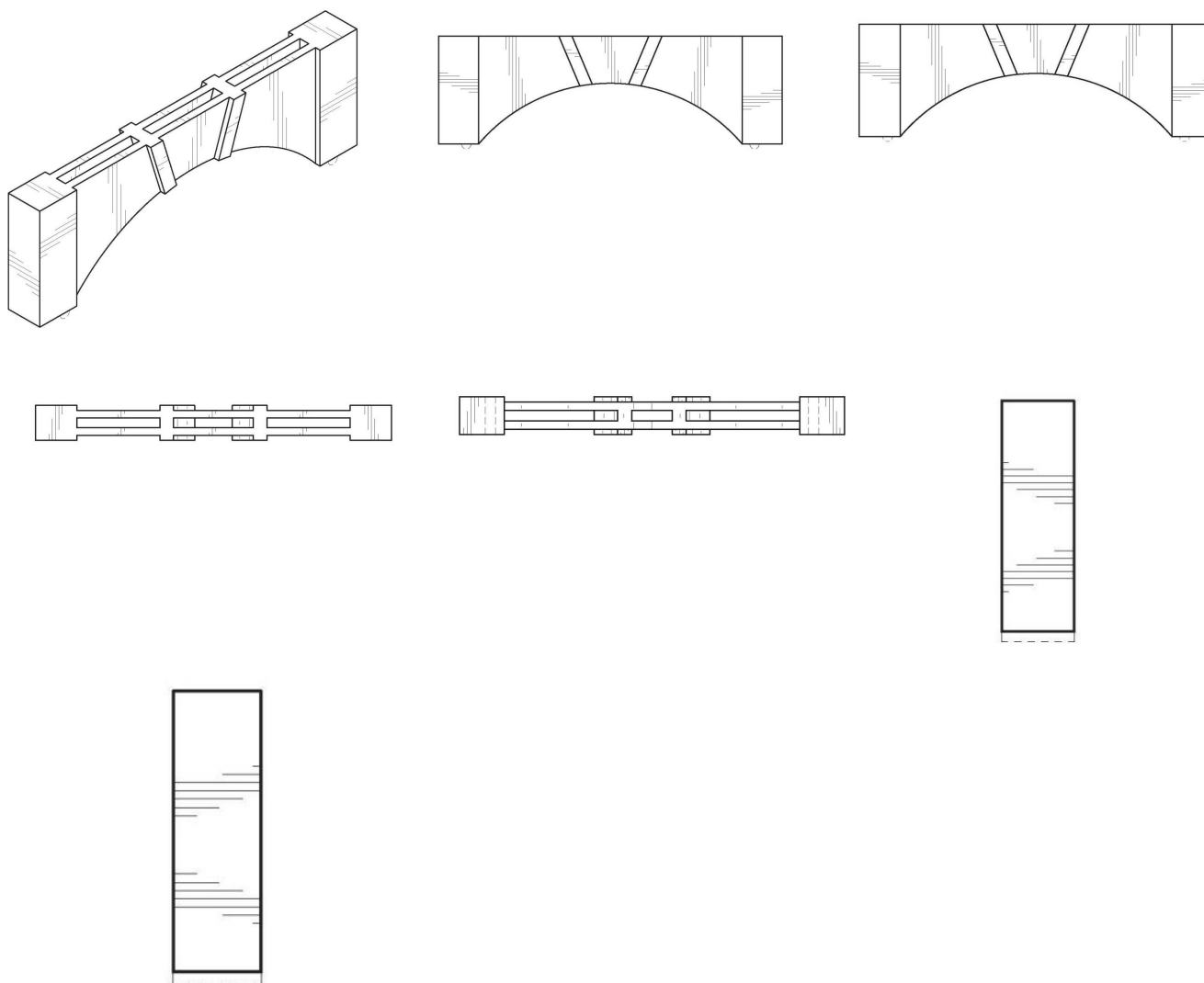

(11) **Rahvusvah reg nr**

**DM/088154**

(51) Klass: **14-02**

(21) **Rahvusvah reg jrk**

H201500011

(15) **Registreeringu päev**

02.11.2015

(22) **Esitamise päev**

05.08.2015

(28) **Variantide arv**

1

(72) **Autor**

Jacques Mangeot

(73) **Omanik**

AKSOR, 3 rue Louis de Broglie, Zac L'esplanade,  
F-77400 Saint-Thibault-des-Vignes, FR

**WIPO Rahvusvah Tööstusdisainilahenduste  
Bülletääni nr, kus registreering on avaldatud**

47/2015

(55) **Reproduktsoon**

DM/088154-1

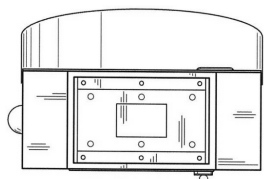
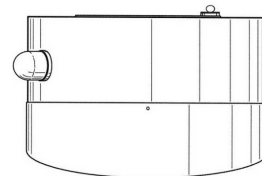
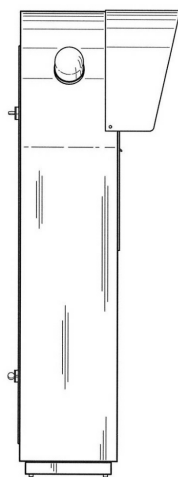
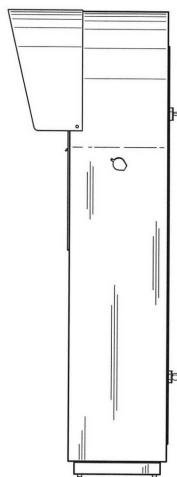
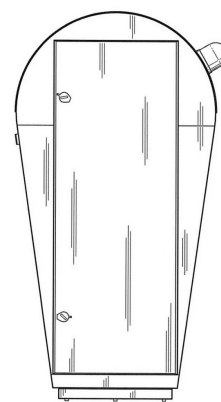
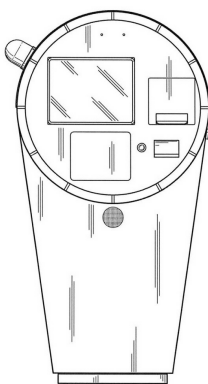
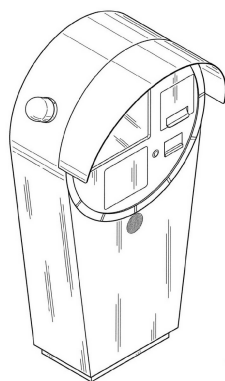

(11) <b>Rahvusvah reg nr</b>	<b>DM/088457</b>	(51) <b>Klass: 02-04</b>
(21) <b>Rahvusvah reg jrk</b>	H201500012	
(15) <b>Registreeringu päev</b>	11.09.2015	
(22) <b>Esitamise päev</b>	27.07.2015	
(28) <b>Variantide arv</b>	1	
(72) <b>Autor</b>	Pierre Humeau	
(73) <b>Omanik</b>	Humeau Beaupreau, 80 rue des Forges, F-49600 Beaupreau, FR	
<b>WIPO Rahvusvah Tööstusdisainilahenduste</b>		
<b>Bülletääni nr, kus registreering on avaldatud</b>	50/2015	

(55) **Reproduksioon**

DM/088457-1

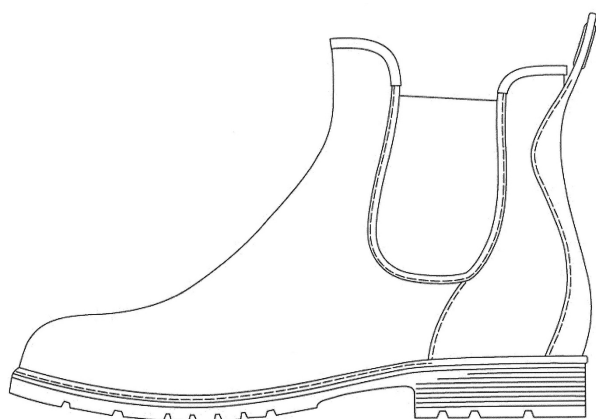

**III. MUUD REGISTRIKANDED****REGISTREERINGU KEHTIVUSE PIKENDAMINE**

Reg nr	Registreeringu pikendatud kehtivusaja lõppemise päev
--------	--

00487 06.07.2020  
00543 20.02.2021

**REGISTREERINGU ANDMETE MUUDATUSED**

Reg nr	Muutunud andmed	Registrikande jõustumise päev
00543	Tulika Premium OÜ, Tihase 34, 10619 Tallinn, EE	14.01.2015

**REGISTREERINGU KUSTUTAMINE**

"Tööstusdisaini kaitse seaduse" paragrahvi 77 lõike 1 alusel on registrist kustutatud järgmised tööstusdisainilahendused:

Reg nr	Kustutamise kande jõustumise päev
--------	-----------------------------------

00481 19.07.2015  
01613 29.06.2015  
01614 13.07.2015  
01615 19.07.2015

**IV. LOENDID****REGISTREERITUD TÖÖSTUSDISAINILAHENDUSTE REGISTREERIMISE TAOTLUSTE  
NUMBRILINE LOEND**

Registreerimis- taotluse number	Registreeringu number
------------------------------------	--------------------------

D201500040	01942	D201500042G	01950
D201500042	01943	D201500042H	01951
D201500042A	01944	D201500042I	01952
D201500042B	01945	D201500043	01953
D201500042C	01946	D201500045	01954
D201500042D	01947	D201500046	01955
D201500042E	01948	D201500047	01956
D201500042F	01949	D201500050	01957

**RAHVUSVAHELISELT REGISTREERITUD TÖÖSTUSDISAINILAHENDUSTE  
NUMBRILINE LOEND**

Rahvusvah reg jrk	Rahvusvah reg nr
-------------------	------------------

H201500009	DM/087687
H201500010	DM/087686
H201500011	DM/088154
H201500012	DM/088457

## V. TÖÖSTUSDISAINIALASED ÕIGUSAKTID JA MUU INFO

### RIIKLIKUS PATENDIVOLINIKE REGISTRIS REGISTREERITUD PATENDIVOLINIKE NIMEKIRI (seisuga 7. jaanuar 2016)

Register on asutatud 1. septembril 2001. a Vabariigi Valitsuse 7. augusti 2001. a määrusega nr 271 "Riikliku patendivolinike registri asutamine ja registri pidamise põhimäärus" (RT I 2001, 70, 426) patendivoliniku seaduse § 21 alusel (RT I 2001, 27, 151).

#### TEGEVUSVALDKOND: KAUBAMÄRK, TÖÖSTUSDISAINILAHENDUS JA GEOGRAAFILINE TÄHIS

<b>Arno ANIJALG</b>	<b>Patendibüroo Ustervall OÜ</b> Kivi 21-6 51009 Tartu telefon: 744 1980 telefaks: 744 1785 e-post: anijalg@ustervall.ee http://www.ustervall.ee võõrkeeled: saksa, vene	<b>Juhan HÄMMALOV</b>	<b>INTELS Patendibüroo OÜ</b> Magasini 12 51005 Tartu telefon: 742 0401 telefaks: 742 0326 e-post: intels@intels.ee http://www.intels.ee võõrkeeled: inglise, saksa, vene
<b>Aivo ARULA</b>	<b>Patendibüroo KÄOSAAR OÜ</b> Tähe 94 50107 Tartu telefon: 738 3051 telefaks: 738 3055 e-post: info@kaosaar.ee http://www.kaosaar.ee võõrkeeled: inglise, vene	<b>Martin JÕGI</b>	<b>LASVET Patendibüroo OÜ</b> Suurtüki 4a, 10133 Tallinn telefon: 640 6600 telefaks: 640 6604 e-post: lasvet@lasvet.ee http://www.lasvet.ee võõrkeeled: soome, vene, inglise
<b>Martina BÖCKLER-LORVI</b>	<b>LASVET Patendibüroo OÜ</b> Suurtüki 4a, 10133 Tallinn pk 3136, 10505 Tallinn telefon: 640 6600 telefaks: 640 6604 e-post: lasvet@lasvet.ee http://www.lasvet.ee võõrkeeled: inglise, soome	<b>Uno JÄÄGER</b>	<b>Inseneribüroo Uneko OÜ</b> Rüütli 51a, 80010 Pärnu telefon: 447 1021 telefaks: 447 1001 GSM: 515 1844 e-post: info@uneko.ee http://www.uneko.ee võõrkeeled: inglise, soome, vene
<b>Indrek EELMETS</b>	<b>Patendibüroo KÄOSAAR OÜ</b> Suur-Patarei 2 10415 Tallinn telefon: 637 9484 telefaks: 637 9485 e-post: indrek.eelmets@kaosaar.ee http://www.kaosaar.ee võõrkeeled: inglise, vene, soome	<b>Sirje KAHU</b>	<b>Patendibüroo Ustervall OÜ</b> Kivi 21-6 51009 Tartu telefon: 744 1980 telefaks: 744 1785 e-post: skahu@ustervall.ee http://www.ustervall.ee võõrkeeled: inglise, vene
<b>Alla HÄMMALOV</b>	<b>INTELS Patendibüroo OÜ</b> Magasini 12 51005 Tartu telefon: 742 0401 telefaks: 742 0326 e-post: intels@intels.ee http://www.intels.ee võõrkeeled: inglise, poola, vene	<b>Lembit KALEV</b>	<b>Patendibüroo ROOSILLA OÜ</b> Järveotsa tee 39-61 13520 Tallinn telefon: 657 1722, 657 5381 telefaks: 657 5381 GSM: 511 9951 e-post: roosilla@roosilla.ee http://www.roosilla.ee võõrkeeled: inglise, vene

- Anneli KANG**      **OÜ Synest**  
Endla 3, 10122 Tallinn  
telefon: 660 9786  
telefaks: 660 9787  
e-post: anneli@synest.ee  
võõrkeeled: inglise, saksa, vene,  
prantsuse, soome, rootsi
- Anneli KAPP**      **Patendibüroo KÄOSAAR OÜ**  
Tähe 94  
50107 Tartu  
telefon: 738 3051  
telefaks: 738 3055  
e-post: info@kaosaar.ee  
http://www.kaosaar.ee  
võõrkeeled: inglise, vene
- Urmast KAULER**      **Patendibüroo TURVAJA OÜ**  
Liivalaia 22  
10118 Tallinn  
telefon: 640 3109  
telefaks: 640 3105  
e-post: turvaja@turvaja.ee  
http://www.turvaja.ee  
võõrkeeled: inglise, vene, soome
- Urmast KERNU**      **AAA Patendibüroo OÜ**  
Tartu mnt 16  
10117 Tallinn  
pk 3926, 10509 Tallinn  
telefon: 660 5910, 660 5911  
telefaks: 660 5912  
e-post: aaa@aaa.ee  
http://www.aaa.ee  
võõrkeeled: inglise, saksa,  
soome, vene
- Ljubov KESSELMAN**      **OÜ Kesna**  
Tedre 77-52  
10616 Tallinn  
telefon: 660 8068  
telefaks: 660 8069  
e-post: kesna@kesna.ee  
http://www.kesna.ee  
võõrkeeled: inglise, vene
- Marina KESSELMAN**      **OÜ Kesna**  
Tedre 77-52  
10616 Tallinn  
telefon: 660 8068  
telefaks: 660 8069  
e-post: kesna@kesna.ee  
http://www.kesna.ee  
võõrkeeled: inglise, saksa, vene
- Raivo KOITEL**      **Patendi- & Kaubamärgibüroo Koitel OÜ**  
Tina 26  
10126 Tallinn  
pk 1759, 10902 Tallinn  
telefon: 603 3260  
telefaks: 603 3261  
e-post: koitel@koitel.ee  
http://www.koitel.ee  
võõrkeeled: inglise, soome, vene
- Katrin KOITEL-VEIDIK**      **Patendi- & Kaubamärgibüroo Koitel OÜ**  
Tina 26  
10126 Tallinn  
pk 1759, 10902 Tallinn  
telefon: 603 3260  
telefaks: 603 3261  
e-post: koitel@koitel.ee  
http://www.koitel.ee  
võõrkeeled: inglise, soome
- Mart Enn KOPPEL**      **KOPPEL patendibüroo OÜ**  
Roseni 10-151  
10111 Tallinn  
telefon: 677 4136  
telefaks: 677 4138  
e-post: info@koppelpb.com  
http://www.koppelpb.com  
võõrkeeled: inglise, vene, soome
- Anna KOSAR**      **Patendi- & Kaubamärgibüroo Koitel OÜ**  
Tina 26  
10126 Tallinn  
pk 1759, 10902 Tallinn  
telefon: 603 3260  
telefaks: 603 3261  
e-post: koitel@koitel.ee  
http://www.koitel.ee  
võõrkeeled: inglise, vene
- Heinrich KRUPP**      **Patendibüroo TURVAJA OÜ**  
Liivalaia 22  
10118 Tallinn  
telefon: 640 3109  
telefaks: 640 3105  
e-post: turvaja@turvaja.ee  
http://www.turvaja.ee  
võõrkeeled: saksa, vene
- Jüri KÄOSAAR**      **Patendibüroo KÄOSAAR OÜ**  
Tähe 94  
50107 Tartu  
telefon: 738 3051  
telefaks: 738 3055  
e-post: info@kaosaar.ee  
http://www.kaosaar.ee  
võõrkeeled: inglise, vene



<b>Kalev KÄOSAAR</b>	<b>Patendibüroo KÄOSAAR OÜ</b> Suur-Patarei 2 10415 Tallinn telefon: 637 9484 telefaks: 637 9485 e-post: kalev.kaosaar@kaosaar.ee http://www.kaosaar.ee võõrkeeled: inglise, vene	<b>Lembit MITT</b>	<b>AAA Patendibüroo OÜ</b> Tartu mnt 16, 10117 Tallinn pk 3926, 10509 Tallinn telefon: 660 5910, 660 5911 telefaks: 660 5912 e-post: aaa@aaa.ee http://www.aaa.ee võõrkeeled: inglise, vene
<b>Kärt LAIGU</b>	kutsetegevus on peatatud	<b>Ott MOORLAT</b>	<b>OÜ Moorlat &amp; Ko Patendibüroo</b> pk 4730, 13503 Tallinn telefon: 648 2085 telefaks: 654 2844 e-post: ott.moorlat@moorlat.ee http://www.moorlat.ee võõrkeeled: inglise, vene
<b>Kristjan LEPPIK</b>	<b>Patendibüroo TURVAJA OÜ</b> Liivalaia 22 10118 Tallinn telefon: 640 3109 telefaks: 640 3105 e-post: turvaja@turvaja.ee http://www.turvaja.ee võõrkeeled: inglise, vene	<b>Anfia MORNA</b>	<b>Patendibüroo TURVAJA OÜ</b> Liivalaia 22, 10118 Tallinn telefon: 640 3109 telefaks: 640 3105 e-post: turvaja@turvaja.ee http://www.turvaja.ee võõrkeeled: inglise, vene
<b>Reet MAASIKAMÄE</b>	<b>Patendibüroo Kaitsepurus OÜ</b> Mulla 4-3 10611 Tallinn telefon: 673 9097, 566 75197 telefaks: 677 4844 e-post: purus@kaitsepurus.ee http://www.kaitsepurus.ee võõrkeeled: inglise, vene	<b>Mari MUST</b>	<b>Raidla Ellex Advokaadibüroo OÜ</b> Roosikrantsi 2, 10119 Tallinn telefon: 640 7170 telefaks: 640 7171 e-post: mari.must@raidlaellex.ee http://www.raidlaellex.ee võõrkeeled: inglise, soome
<b>Ingrid MATSINA</b>	<b>AAA Patendibüroo OÜ</b> Tartu mnt 16, 10117 Tallinn pk 3926, 10509 Tallinn telefon: 660 5910, 660 5911 telefaks: 660 5912 e-post: aaa@aaa.ee http://www.aaa.ee võõrkeeled: inglise, vene, saksa, prantsuse	<b>Tõnu NELSAS</b>	<b>AAA Patendibüroo OÜ</b> Tartu mnt 16, 10117 Tallinn pk 3926, 10509 Tallinn telefon: 660 5910, 660 5911 telefaks: 660 5912 e-post: aaa@aaa.ee http://www.aaa.ee võõrkeeled: inglise, vene, soome
<b>Raivo MATSOO</b>	<b>RM Hirvela Patendibüroo OÜ</b> Endla 3, 10122 Tallinn telefon: 614 0816 telefaks: 614 0818 e-post: hirvela@hirvela.ee võõrkeeled: inglise, vene	<b>Jüri OLT</b>	<b>Danteks OÜ</b> Keskasula 21, Kuremaa 48445 Jõgevamaa telefon: 508 1671 telefaks: 730 2844 e-post: jyri@danteks.net http://www.danteks.net võõrkeeled: inglise, saksa, soome, vene
<b>Elle MELLIK</b>	<b>AAA Patendibüroo OÜ</b> Tartu mnt 16, 10117 Tallinn pk 3926, 10509 Tallinn telefon: 660 5910, 660 5911 telefaks: 660 5912 e-post: aaa@aaa.ee http://www.aaa.ee võõrkeeled: inglise, vene	<b>Jaak OSTRAT</b>	<b>LASVET Patendibüroo OÜ</b> Suurtüki 4a, 10133 Tallinn pk 3136, 10505 Tallinn telefon: 640 6600 telefaks: 640 6604 e-post: lasvet@lasvet.ee http://www.lasvet.ee võõrkeeled: inglise, saksa, soome, vene
<b>Mikas MINIOTAS</b>	<b>AAA Patendibüroo OÜ</b> Tartu mnt 16, 10117 Tallinn pk 3926, 10509 Tallinn telefon: 660 5910 telefaks: 660 5912 e-post: aaa@aaa.ee http://www.aaa.ee võõrkeeled: leedu, inglise, vene		

<b>Villu PAVELTS</b>	<b>LASVET Patendibüroo OÜ</b> Suurtüki 4a, 10133 Tallinn pk 3136, 10505 Tallinn telefon: 640 6600 telefaks: 640 6604 e-post: lasvet@lasvet.ee http://www.lasvet.ee võõrkeeled: inglise, soome, vene	<b>Almar SEHVER</b>	<b>AAA Patendibüroo OÜ</b> Tartu mnt 16, 10117 Tallinn pk 3926, 10509 Tallinn telefon: 660 5910, 660 5911 telefaks: 660 5912 e-post: aaa@aaa.ee http://www.aaa.ee võõrkeeled: inglise, vene
<b>Kaie PUUR</b>	<b>Patendibüroo RestMark Metida OÜ</b> WTC Tallinn Ahtri 8, 10151 Tallinn <b>Patendibüroo RestMark Metida OÜ</b> Kompanii 1c, 51004 Tartu telefon: 655 9803 telefaks: 747 7059 e-post: kaie.puur@restmark.ee http://www.restmark.ee võõrkeeled: inglise, vene, saksa	<b>Harald TEHVER</b>	<b>Patendibüroo TURVAJA OÜ</b> Liivalaia 22, 10118 Tallinn telefon: 640 3109 telefaks: 640 3105 e-post: turvaja@turvaja.ee http://www.turvaja.ee võõrkeeled: inglise, saksa, vene
<b>Linnar PUUSEPP</b>	<b>LASVET Patendibüroo OÜ</b> Suurtüki 4a, 10133 Tallinn pk 3136, 10505 Tallinn telefon: 640 6600 telefaks: 640 6604 e-post: lasvet@lasvet.ee http://www.lasvet.ee võõrkeeled: inglise, vene	<b>Kadri TOOMSALU</b>	kutsetegevus on peatatud
<b>Riina PÄRN</b>	<b>INTELS Patendibüroo OÜ</b> Magasini 12, 51005 Tartu telefon: 742 0401 telefaks: 742 0326 e-post: intels@intels.ee http://www.intels.ee võõrkeeled: inglise, vene	<b>Katri TREUFELDT</b>	<b>Patendibüroo TURVAJA OÜ</b> Liivalaia 22 10118 Tallinn telefon: 640 3109 telefaks: 640 3105 e-post: turvaja@turvaja.ee http://www.turvaja.ee võõrkeeled: inglise, vene
<b>Tarmo ROSMAN</b>	<b>Rosman ja Partnerid OÜ</b> pk 652, 12602 Tallinn telefon: 656 1450 telefaks: 656 1450 e-post: tarman@cc.ttu.ee võõrkeeled: saksa, inglise, ungari, vene	<b>Olga TREUFELDT</b>	<b>Patendibüroo TURVAJA OÜ</b> Liivalaia 22 10118 Tallinn telefon: 640 3109 telefaks: 640 3105 e-post: turvaja@turvaja.ee http://www.turvaja.ee võõrkeeled: inglise, vene
<b>Arvo SALUMÄE</b>	<b>OÜ Amende Patendibüroo</b> J. Köleri 8, 10150 Tallinn telefon: 648 6125 telefaks: 641 0174 e-post: amende@hot.ee võõrkeeled: inglise, saksa, soome, vene	<b>Enn URGAS</b>	<b>Patendibüroo TURVAJA OÜ</b> Liivalaia 22, 10118 Tallinn telefon: 640 3109 telefaks: 640 3105 e-post: turvaja@turvaja.ee http://www.turvaja.ee võõrkeeled: inglise, vene
<b>Margus SARAP</b>	<b>Sarap ja Putk Patendibüroo</b> Kompanii 1C, 51004 Tartu telefon: 747 7058 telefaks: 747 7059 e-post: patent@patent.ee http://www.patent.ee võõrkeeled: inglise, vene	<b>Arvi UUKIVI</b>	<b>Patendibüroo Kaitsepurus OÜ</b> Mulla 4-3, 10611 Tallinn telefon: 673 9097 566 75197, 566 75198 telefaks: 677 4844 e-post: purus@kaitsepurus.ee http://www.kaitsepurus.ee võõrkeeled: vene, inglise
		<b>Juta-Maris UUSTALU</b>	<b>OÜ Amende Patendibüroo</b> J. Köleri 8, 10150 Tallinn telefon: 648 6125 telefaks: 641 0174 e-post: amende@hot.ee võõrkeeled: inglise, vene

**Tanel ÕUNAPUU****KOPPEL patendibüroo OÜ**

Roseni 10-151

10111 Tallinn

telefon: 677 4136

664 5003

telefaks: 677 4138

e-post: [info@koppelpb.com](mailto:info@koppelpb.com)<http://www.koppelpb.com>

võõrkeeled: inglise, soome

**LIST OF PATENT ATTORNEYS, REGISTERED IN  
THE ESTONIAN STATE REGISTER OF PATENT ATTORNEYS**  
(by 7 January 2016)

Register is established on September 1<sup>st</sup> 2001

**FIELD OF ACTIVITY: TRADE MARKS, INDUSTRIAL DESIGNS AND GEOGRAPHICAL INDICATIONS**

<b>Arno ANIJALG</b>	<b>Patendibüroo Ustervall OÜ</b> Kivi 21-6 51009 Tartu, Estonia Phone: +372 744 1980 Fax: +372 744 1785 E-mail: anijalg@ustervall.ee Http://www.ustervall.ee German, Russian, Estonian	<b>Juhan HÄMMALOV</b>	<b>INTELS Patent and Trademark Agency</b> Magasini 12 51005 Tartu, Estonia Phone: +372 742 0401 Fax: +372 742 0326 E-mail: intels@intels.ee Http://www.intels.ee English, German, Russian, Estonian
<b>Aivo ARULA</b>	<b>Patent Agency KÄOSAAR OÜ</b> Tähe Str. 94 50107 Tartu, Estonia Phone: +372 738 3051 Fax: +372 738 3055 E-mail: info@kaosaar.ee Http://www.kaosaar.ee English, Russian, Estonian	<b>Martin JÕGI</b>	<b>Lasvet Ltd.</b> P.O. Box 3136 10505 Tallinn, Estonia Phone: +372 640 6600 Fax: +372 640 6604 E-mail: lasvet@lasvet.ee Http://www.lasvet.ee Finnish, Russian, English, Estonian
<b>Martina BÖCKLER-LORVI</b>	<b>Lasvet Ltd.</b> P.O. Box 3136 10505 Tallinn, Estonia Phone: +372 640 6600 Fax: +372 640 6604 E-mail: lasvet@lasvet.ee Http://www.lasvet.ee English, Finnish, Estonian	<b>Uno JÄÄGER</b>	<b>Inseneribüroo Uneko Ltd.</b> Rüütli 51a 80010 Pärnu, Estonia Phone: +372 447 1021 Fax: +372 447 1001 GSM: +372 515 1844 E-mail: info@uneko.ee Http://www.uneko.ee English, Finnish, Russian, Estonian
<b>Indrek EELMETS</b>	<b>Patent Agency KÄOSAAR OÜ</b> Suur-Patarei 2 10415 Tallinn, Estonia Phone: +372 637 9484 Fax: +372 637 9485 E-mail: indrek.eelmets@kaosaar.ee Http://www.kaosaar.ee English, Russian, Finnish, Estonian	<b>Sirje KAHU</b>	<b>Patendibüroo Ustervall OÜ</b> Kivi 21-6 51009 Tartu, Estonia Phone: +372 744 1980 Fax: +372 744 1785 E-mail: skahu@ustervall.ee Http://www.ustervall.ee English, Russian, Estonian
<b>Alla HÄMMALOV</b>	<b>INTELS Patent and Trademark Agency</b> Magasini 12 51005 Tartu, Estonia Phone: +372 742 0401 Fax: +372 742 0326 E-mail: intels@intels.ee Http://www.intels.ee English, Polish, Russian, Estonian	<b>Lembit KALEV</b>	<b>Patent Bureau ROOSILLA Ltd.</b> Järveotsa Road 39-61 13520 Tallinn, Estonia Phone: +372 657 1722 +372 657 5381 Fax: +372 657 5381 GSM: +372 511 9951 E-mail: roosilla@roosilla.ee Http://www.roosilla.ee English, Russian, Estonian

- Anneli KANG** **Synest Ltd.**  
Endla 3, 10122 Tallinn, Estonia  
Phone: +372 660 9786  
Fax: +372 660 9787  
E-mail: anneli@synest.ee  
English, German, Russian,  
French, Finnish, Swedish,  
Estonian
- Anneli KAPP** **Patent Agency KÄOSAAR OÜ**  
Tähe Str. 94  
50107 Tartu, Estonia  
Phone: +372 738 3051  
Fax: +372 738 3055  
E-mail: info@kaosaar.ee  
Http://www.kaosaar.ee  
English, Russian, Estonian
- Urmes KAULER** **Patendibüroo TURVAJA OÜ**  
Liivalaia 22  
10118 Tallinn, Estonia  
Phone: +372 640 3109  
Fax: +372 640 3105  
E-mail: turvaja@turvaja.ee  
Http://www.turvaja.ee  
English, Russian, Finnish,  
Estonian
- Urmes KERNU** **AAA Legal Services**  
Tartu Road 16  
10117 Tallinn, Estonia  
P.O. Box 3926  
10509 Tallinn, Estonia  
Phone: +372 660 5910  
+372 660 5911  
Fax: +372 660 5912  
E-mail: aaa@aaa.ee  
Http://www.aaa.ee  
English, German, Finnish,  
Russian, Estonian
- Ljubov KESSELMAN Kesna Ltd.**  
Tedre Str. 77-52  
10616 Tallinn, Estonia  
Phone: +372 660 8068  
Fax: +372 660 8069  
E-mail: kesna@kesna.ee  
Http://www.kesna.ee  
English, Russian, Estonian
- Marina KESSELMAN Kesna Ltd.**  
Tedre Str. 77-52  
10616 Tallinn, Estonia  
Phone: +372 660 8068  
Fax: +372 660 8069  
E-mail: kesna@kesna.ee  
Http://www.kesna.ee  
English, German, Russian,  
Estonian
- Raivo KOITEL** **Patent & Trademark Agency  
Koitel**  
Tina 26  
10126 Tallinn, Estonia  
P.O. Box 1759  
10902 Tallinn, Estonia  
Phone: +372 603 3260  
Fax: +372 603 3261  
E-mail: koitel@koitel.ee  
Http://www.koitel.ee  
English, Finnish, Russian,  
Estonian
- Katrin  
KOITEL-VEIDIK** **Patent & Trademark Agency  
Koitel**  
Tina 26  
10126 Tallinn, Estonia  
P.O. Box 1759  
10902 Tallinn, Estonia  
Phone: +372 603 3260  
Fax: +372 603 3261  
E-mail: koitel@koitel.ee  
Http://www.koitel.ee  
English, Finnish, Estonian
- Mart Enn KOPPEL** **KOPPEL patendibüroo OÜ**  
Roseni 10-151  
10111 Tallinn, Estonia  
Phone: +372 677 4136  
Fax: +372 677 4138  
E-mail: info@koppelpb.com  
Http://www.koppelpb.com  
English, Russian, Finnish,  
Estonian
- Anna KOSAR** **Patent & Trademark Agency  
Koitel**  
Tina 26  
10126 Tallinn, Estonia  
P.O. Box 1759  
10902 Tallinn, Estonia  
Phone: +372 603 3260  
Fax: +372 603 3261  
E-mail: koitel@koitel.ee  
Http://www.koitel.ee  
English, Russian, Estonian
- Heinrich KRUPP** **Patendibüroo TURVAJA OÜ**  
Liivalaia 22  
10118 Tallinn, Estonia  
Phone: +372 640 3109  
Fax: +372 640 3105  
E-mail: turvaja@turvaja.ee  
Http://www.turvaja.ee  
German, Russian, Estonian

- Jüri KÄOSAAR** **Patent Agency KÄOSAAR OÜ**  
Tähe Str. 94  
50107 Tartu, Estonia  
Phone: +372 738 3051  
Fax: +372 738 3055  
E-mail: info@kaosaar.ee  
Http://www.kaosaar.ee  
English, Russian, Estonian
- Kalev KÄOSAAR** **Patent Agency KÄOSAAR OÜ**  
Suur-Patarei 2  
10415 Tallinn, Estonia  
Phone: +372 637 9484  
Fax: +372 637 9485  
E-mail: kalev.kaosaar@kaosaar.ee  
Http://www.kaosaar.ee  
English, Russian, Estonian
- Kärt LAIGU** professional activities have been suspended
- Kristjan LEPPIK** **Patendibüroo TURVAJA OÜ**  
Liivalaia 22  
10118 Tallinn, Estonia  
Phone: +372 640 3109  
Fax: +372 640 3105  
E-mail: turvaja@turvaja.ee  
Http://www.turvaja.ee  
English, Russian, Estonian
- Reet MAASIKAMÄE** **Patent Bureau Kaitsepurus**  
Mulla Str. 4-3  
10611 Tallinn, Estonia  
Phone: +372 673 9097  
+372 566 75197  
Fax: +372 677 4844  
E-mail: purus@kaitsepurus.ee  
Http://www.kaitsepurus.ee  
English, Russian, Estonian
- Ingrid MATSINA** **AAA Legal Services**  
Tartu Road 16  
10117 Tallinn, Estonia  
P.O. Box 3926  
10509 Tallinn, Estonia  
Phone: +372 660 5910  
+372 660 5911  
Fax: +372 660 5912  
E-mail: aaa@aaa.ee  
Http://www.aaa.ee  
English, Russian, Greman,  
French, Estonian
- Raivo MATSOO** **RM Hirvela Patent Bureau Ltd**  
Endla 3, 10122 Tallinn, Estonia  
Phone: +372 614 0816  
Fax: +372 614 0818  
E-mail: hirvela@hirvela.ee  
English, Russian, Estonian
- Elle MELLIK** **AAA Legal Services**  
Tartu Road 16  
10117 Tallinn, Estonia  
P.O. Box 3926  
10509 Tallinn, Estonia  
Phone: +372 660 5910  
+372 660 5911  
Fax: +372 660 5912  
E-mail: aaa@aaa.ee  
Http://www.aaa.ee  
English, Russian, Estonian
- Mikas MINIOTAS** **AAA Legal Services**  
Tartu Road 16  
10117 Tallinn, Estonia  
P.O. Box 3926  
10509 Tallinn, Estonia  
Phone: +372 660 5910  
Fax: +372 660 5912  
E-mail: aaa@aaa.ee  
Http://www.aaa.ee  
Lithuanian, English, Russian,  
Estonian
- Lembit MITT** **AAA Legal Services**  
Tartu Road 16  
10117 Tallinn, Estonia  
P.O. Box 3926  
10509 Tallinn, Estonia  
Phone: +372 660 5910  
+372 660 5911  
Fax: +372 660 5912  
E-mail: aaa@aaa.ee  
Http://www.aaa.ee  
English, Russian, Estonian
- Ott MOORLAT** **Moorlat & Co Ltd. Patent Bureau**  
P.O. Box 4730  
13503 Tallinn, Estonia  
Phone: +372 648 2085  
Fax: +372 654 2844  
E-mail: ott.moorlat@moorlat.ee  
Http://www.moorlat.ee  
English, Russian, Estonian
- Anfia MORNA** **Patendibüroo TURVAJA OÜ**  
Liivalaia 22  
10118 Tallinn, Estonia  
Phone: +372 640 3109  
Fax: +372 640 3105  
E-mail: turvaja@turvaja.ee  
Http://www.turvaja.ee  
English, Russian, Estonian

- Mari MUST**  
**Raidla Ellex**  
**Advokaadibüroo OÜ**  
 Roosikrantsi 2  
 10119 Tallinn, Estonia  
 Phone: +372 640 7170  
 Fax: +372 640 7171  
 E-mail: mari.must@raidlaellex.ee  
 Http:// www.raidlaellex.ee  
 English, Finnish, Estonian
- Tõnu NELAS**  
**AAA Legal Services**  
 Tartu Road 16  
 10117 Tallinn, Estonia  
 P.O. Box 3926  
 10509 Tallinn, Estonia  
 Phone: +372 660 5910  
 +372 660 5911  
 Fax: +372 660 5912  
 E-mail: aaa@aaa.ee  
 Http://www.aaa.ee  
 English, Russian, Finnish,  
 Estonian
- Jüri OLT**  
**Danteks OÜ**  
 Keskasula 21, Kuremaa  
 48445 Jõgevamaa, Estonia  
 Phone: +372 508 1671  
 Fax: +372 730 2844  
 E-mail: jyri@danteks.net  
 Http://www.danteks.net  
 English, German, Finnish,  
 Russian, Estonian
- Jaak OSTRAT**  
**Lasvet Ltd.**  
 P.O. Box 3136  
 10505 Tallinn, Estonia  
 Phone: +372 640 6600  
 Fax: +372 640 6604  
 E-mail: lasvet@lasvet.ee  
 Http://www.lasvet.ee  
 English, German, Finnish,  
 Russian, Estonian
- Villu PAVELTS**  
**Lasvet Ltd.**  
 P.O. Box 3136  
 10505 Tallinn, Estonia  
 Phone: +372 640 6600  
 Fax: +372 640 6604  
 E-mail: lasvet@lasvet.ee  
 Http://www.lasvet.ee  
 English, Finnish, Russian,  
 Estonian
- Kaie PUUR**  
**Patendibüroo RestMark**  
**Metida OÜ**  
 WTC Tallinn  
 Ahtri 8  
 10151 Tallinn, Estonia  
**Patendibüroo RestMark**  
**Metida OÜ**  
 Kompanii 1c  
 51004 Tartu, Estonia  
 Phone: +372 655 9803  
 Fax: +372 747 7059  
 E-mail: kaie.puur@restmark.ee  
 Http://www.restmark.ee  
 English, Russian, German,  
 Estonian
- Linnar PUUSEPP**  
**Lasvet Ltd.**  
 P.O. Box 3136  
 10505 Tallinn, Estonia  
 Phone: +372 640 6600  
 Fax: +372 640 6604  
 E-mail: lasvet@lasvet.ee  
 Http://www.lasvet.ee  
 English, Russian, Estonian
- Riina PÄRN**  
**INTELS Patent and**  
**Trademark Agency**  
 Magasini 12  
 51005 Tartu, Estonia  
 Phone: +372 742 0401  
 Fax: +372 742 0326  
 E-mail: intels@intels.ee  
 Http://www.intels.ee  
 English, Russian, Estonian
- Tarmo ROSMAN**  
**Rosman and Partners Ltd.**  
 P.O. Box 652  
 12602 Tallinn, Estonia  
 Phone: +372 656 1450  
 Fax: +372 656 1450  
 E-mail: tarman@cc.ttu.ee  
 German, English, Hungarian,  
 Russian, Estonian
- Arvo SALUMÄE**  
**AMENDE Patent Agency**  
**Ltd.**  
 J. Köleri 8, 10150 Tallinn,  
 Estonia  
 Phone: +372 648 6125  
 Fax: +372 641 0174  
 E-mail: amende@hot.ee  
 English, German, Finnish,  
 Russian, Estonian
- Margus SARAP**  
**Sarap ja Putk Patendibüroo**  
 Kompanii 1C  
 51004 Tartu, Estonia  
 Phone: +372 747 7058  
 Fax: +372 747 7059  
 E-mail: patent@patent.ee  
 Http://www.patent.ee  
 English, Russian, Estonian

- Almar SEHVER** **AAA Legal Services**  
Tartu Road 16  
10117 Tallinn, Estonia  
P.O. Box 3926  
10509 Tallinn, Estonia  
Phone: +372 660 5910  
+372 660 5911  
Fax: +372 660 5912  
E-mail: aaa@aaa.ee  
Http://www.aaa.ee  
English, Russian, Estonian
- Arvi UUKIVI** **Patent Bureau Kaitsepurus**  
Mulla Str. 4-3  
10611 Tallinn, Estonia  
Phone: +372 673 9097  
+372 566 75197  
+372 566 75198  
Fax: +372 677 4844  
E-mail: purus@kaitsepurus.ee  
Http://www.kaitsepurus.ee  
Russian, English, Estonian
- Harald TEHVER** **Patendibüroo TURVAJA OÜ**  
Liivalaia 22  
10118 Tallinn, Estonia  
Phone: +372 640 3109  
Fax: +372 640 3105  
E-mail: turvaja@turvaja.ee  
Http://www.turvaja.ee  
English, German, Russian,  
Estonian
- Juta-Maris UUSTALUAMENDE Patent Agency Ltd.**  
J. Köleri 8, 10150 Tallinn,  
Estonia  
Phone: +372 648 6125  
Fax: +372 641 0174  
E-mail: amende@hot.ee  
English, Russian, Estonian
- Kadri TOOMSALU** professional activities have been suspended
- Tanel ÕUNAPUU** **KOPPEL patendibüroo OÜ**  
Roseni 10-151  
10111 Tallinn, Estonia  
Phone: +372 677 4136  
+372 664 5003  
Fax: +372 677 4138  
E-mail: info@koppelpb.com  
Http://www.koppelpb.com  
English, Finnish, Estonian
- Katri TREUFELDT** **Patendibüroo TURVAJA OÜ**  
Liivalaia 22  
10118 Tallinn, Estonia  
Phone: +372 640 3109  
Fax: +372 640 3105  
E-mail: turvaja@turvaja.ee  
Http://www.turvaja.ee  
English, Russian, Estonian
- Olga TREUFELDT** **Patendibüroo TURVAJA OÜ**  
Liivalaia 22  
10118 Tallinn, Estonia  
Phone: +372 640 3109  
Fax: +372 640 3105  
E-mail: turvaja@turvaja.ee  
Http://www.turvaja.ee  
English, Russian, Estonian
- Enn URGAS** **Patendibüroo TURVAJA OÜ**  
Liivalaia 22  
10118 Tallinn, Estonia  
Phone: +372 640 3109  
Fax: +372 640 3105  
E-mail: turvaja@turvaja.ee  
Http://www.turvaja.ee  
English, Russian, Estonian