



ISSN 1406-376X

EESTI VABARIIK



**T EESTI  
TÖÖSTUSDISAINI-  
LAHENDUSE LEHT**



PATENDIAMETI AMETLIK VÄLJAANNE

**2**  
**2010**  
TALLINN



ISSN 1406-376X

EESTI VABARIIK

**T**

**T** **EESTI**  
**TÖÖSTUSDISAINI-**  
**LAHENDUSE LEHT**

**PATENDIAMETI  
AMETLIK VÄLJAANNE**

**XIII aastakäik**

**Käesolevas numbris  
esitatud andmed  
loetakse avaldatuks  
17. mail 2010. a.**

**2**  
**2010**  
MAI  
TALLINN

Eesti Tööstusdisainilahenduse Lehte antakse välja tööstusdisaini kaitse seaduse (jõustunud 11.01.1998) alusel.  
The Estonian Industrial Design Gazette is the official publication of the Estonian Patent Office.  
Published under Industrial Design Protection Law of the Republic of Estonia (coming into force 11 January 1998).  
Date of publication of the data presented in this issue - 17 May 2010.

Patendiameti  
infoosakond  
Toompuiestee 7  
15041 Tallinn  
Tel 627 7907  
Faks 627 7943  
E-post Info@epa.ee

The Information Department  
of the Estonian Patent Office  
Toompuiestee 7  
15041 Tallinn, ESTONIA  
Phone +372 627 7907  
Fax +372 627 7943  
E-mail Info@epa.ee

Levitaja

Eesti Patendiraamatukogu  
Olevimägi 8/10  
10123 Tallinn  
Tel 641 1248  
Faks 641 1018  
E-post patent@patentlib.ee

Distributor

Estonian Patent Library  
Olevimägi 8/10  
10123 Tallinn, ESTONIA  
Phone +372 641 1248  
Fax +372 641 1018  
E-mail patent@patentlib.ee

## SISUKORD

Andmete identifitseerimise rahvusvahelised numberkoodid (INID-koodid) . . . . .	4
Riikide, teiste ühenduste ja valitsustevaheliste organisatsioonide koodid . . . . .	5
I. REGISTREERITUD TÖÖSTUSDISAINILAHENDUSED . . . . .	6
II. RAHVUSVAHELISELT REGISTREERITUD TÖÖSTUSDISAINILAHENDUSED . . . . .	39
III. MUUD REGISTRIKANDED . . . . .	45
Registreeringu kehtivuse pikendamine . . . . .	45
Tööstusdisainilahenduse üleminek . . . . .	45
Registreeringu jagamine . . . . .	-
Registreeringu andmete muudatused . . . . .	45
Registreeringu andmete parandused . . . . .	45
Tööstusdisainilahenduse litsentsimine . . . . .	-
Tööstusdisainilahenduse pantimine . . . . .	-
Tööstusdisainilahenduse tunnistuse duplikaadi väljaandmine . . . . .	-
Registreeringu kustutamine . . . . .	45
IV. LOENDID . . . . .	46
Registreeritud tööstusdisainilahenduste registreerimise taotluste numbriline loend . . . . .	46
Rahvusvaheliselt registreeritud tööstusdisainilahenduste numbriline loend . . . . .	46
V. TÖÖSTUSDISAINIALASED ÕIGUSAKTID JA MUU INFO . . . . .	47
Riiklikus patendivolinike registris registreeritud patendivolinike nimekiri . . . . .	47

## CONTENTS

Internationally Agreed Numbers for the Identification of Data (INID Codes) . . . . .	4
List of Codes of States, Other Entities and Intergovernmental Organizations . . . . .	5
I. REGISTERED INDUSTRIAL DESIGNS . . . . .	6
II. INTERNATIONALLY REGISTERED INDUSTRIAL DESIGNS . . . . .	39
III. OTHER ENTRIES IN THE REGISTER . . . . .	45
Extension of the Registration . . . . .	45
Transfer of Industrial Design . . . . .	45
Division of the Registration. . . . .	-
Amendments to Registration Data . . . . .	45
Corrections to Registration Data . . . . .	45
Licensing of Industrial Design . . . . .	-
Pledging of Industrial Design . . . . .	-
Issue of a Copy of the Industrial Design Certificate . . . . .	-
Deletion of the Registration . . . . .	45
IV. LISTS . . . . .	46
Numerical List of Registration Applications of Registered Industrial Designs . . . . .	46
Numerical List of Internationally Registered Industrial Designs . . . . .	46
V. LEGAL ACTS AND INFORMATION CONCERNING INDUSTRIAL DESIGNS . . . . .	47
List of Patent Attorneys, Registered in the Estonian State Register of Patent Attorneys . . . . .	51

**ANDMETE IDENTIFITSEERIMISE  
RAHVUSVAHELISED NUMBERKOODID  
(INID-KOODID)  
WIPO Standard ST. 80**

**INTERNATIONALLY AGREED NUMBERS FOR  
THE IDENTIFICATION OF DATA  
(INID CODES)  
WIPO Standard ST. 80**

(11) Registreeringu number	(11) Number of the Registration
(15) Registreerimise kuupäev	(15) Date of the Registration
(18) Registreeringu kehtivuse lõppemise kuupäev	(18) Expected expiration date of the registration
(21) Registreerimistaotluse number	(21) Application Number
(22) Registreerimistaotluse esitamise kuupäev	(22) Application Filing Date
(24) Registreeringu kehtivuse alguse kuupäev	(24) Date from which the Industrial Design right has effected
(28) Variantide arv	(28) Number of Industrial Designs included in the application
(30) Prioriteet	(30) Priority
(51) Rahvusvahelise klassifikatsiooni klassi ja alaklassi number	(51) International Classification for Industrial Designs (class and subclass of the Locarno Classification)
(54) Tööstusdisainilahenduse nimetus	(54) Title of the Industrial Design
(55) Tööstusdisainilahenduse reproduktsioon	(55) Reproduction of the Industrial Design
(72) Tööstusdisainilahenduse autor(id)	(72) Author(s) of Industrial Design
(73) Tööstusdisainilahenduse omanik(ud)	(73) Proprietor(s) of Industrial Design
(74) Patendivolinik või ühine esindaja	(74) Patent Attorney or Common Representative

**RIIKIDE, TEISTE ÜHENDUSTE JA VALITSUSTEVAAHELISTE  
ORGANISATSIOONIDE KOODID**

AD	Andorra	DZ	Alžeeria	JM	Jamaica	PW	Belau
AE	Araabia	EA	Euraasia	JO	Jordania	PY	Paraguay
	Ühendemiraadid		Patendiorganisat-	JP	Jaapan	QA	Katar
AF	Afganistan		sioon (EAPO)	KE	Kenya	RO	Rumeenia
AG	Antigua ja Barbuda	EC	Ecuador	KG	Kõrgõzstan	RS	Serbia
AI	Anguilla	EE	Eesti	KH	Kambodža	RU	Venemaa
AL	Albaania	EG	Egiptus	KI	Kiribati	RW	Rwanda
AM	Armeenia	EH	Lääne-Sahara	KM	Komoorid	SA	Saudi Araabia
AN	Hollandi Antillid	EM	Siseturu	KN	Saint Kitts ja Nevis	SB	Saalomoni Saared
AO	Angola		Ühtlustamise	KP	Põhja-Korea	SC	Seišellid
AP	Aafrika Regionaalne		Amet (kaubamärgid	KR	Lõuna-Korea	SD	Sudaan
	Tööstusomandi Orga-		ja tööstusdisaini-	KW	Kuveit	SE	Rootsi
	nisatsioon (ARIPO)		lahendused) (OHIM)	KY	Kaimanisaared	SG	Singapur
AR	Argentina	EP	Euroopa	KZ	Kasahstan	SH	Saint Helena
AS	Ameerika Samoa		Patendiamet (EPO)	LA	Laos	SI	Sloveenia
AT	Austria	ER	Eritrea	LB	Liibanon	SK	Slovakkia
AU	Austraalia	ES	Hispaania	LC	Saint Lucia	SL	Sierra Leone
AW	Aruba	ET	Etiopia	LI	Liechtenstein	SM	San Marino
AZ	Aserbaidžaan	FI	Soome	LK	Sri Lanka	SN	Senegal
BA	Bosnia ja	FJ	Fidži	LR	Libeeria	SO	Somaalia
	Hertsegoviina	FK	Falklandi (Malviini)	LS	Lesotho	SR	Suriname
BB	Barbados		saared	LT	Leedu	ST	São Tomé ja Príncipe
BD	Bangladesh	FM	Mikroneesia	LU	Luksemburg	SV	El Salvador
BE	Belgia	FO	Fääri saared	LV	Läti	SY	Süüria
BF	Burkina Faso	FR	Prantsusmaa	LY	Liibüa	SZ	Svaasimaa
BG	Bulgaaria	GA	Gabon	MA	Maroko	TC	Turks ja Caicos
BH	Bahrein	GB	Ühendkuningriik	MC	Monaco	TD	Tšaad
BI	Burundi		(Suurbritannia)	MD	Moldova	TG	Togo
BJ	Benin	GC	Pärsia Lahe	ME	Montenegro	TH	Tai
BM	Bermuda		Koostööõnukogu	MG	Madagaskar	TJ	Tadžikistan
BN	Brunei	GD	Grenada	MH	Marshalli Saared	TM	Türkmenistan
BO	Boliivia	GE	Gruusia	MK	Makedoonia	TN	Tuneesia
BR	Brasiilia	GG	Guernsey	ML	Mali	TO	Tonga
BS	Bahama	GH	Ghana	MM	Myanmar (Birma)	TL	Ida-Timor
BT	Bhutan	GI	Gibraltar	MN	Mongoolia	TR	Türgi
BV	Bouvet' saar	GL	Gröönimaa	MO	Macao	TT	Trinidad ja Tobago
BW	Botswana	GM	Gambia	MP	Põhja-Mariaanid	TV	Tuvalu
BX	Beneluxi	GN	Guinea	MR	Mauritaania	TW	Taiwan (Hiina provints)
	Kaubamärgiamet	GQ	Ekvatoriaal-Guinea	MS	Montserrat	TZ	Tansaania
	(BBM) ja Beneluxi	GR	Kreeka	MT	Malta	UA	Ukraina
	Tööstusdisainilahen-	GS	Lõuna-Georgia ja	MU	Mauritius	UG	Uganda
	duste Amet (BBDM)		Lõuna-Sandwichi	MV	Maldiivid	US	Ameerika
BY	Valgevene		saared	MW	Malawi		Ühendriigid
BZ	Belize	GT	Guatemala	MX	Mehhiko	UY	Uruguay
CA	Kanada	GW	Guinea-Bissau	MY	Malaisia	UZ	Usbekistan
CF	Kesk-Aafrika	GY	Guyana	MZ	Mosambiik	VA	Vatikan (Püha Tool)
	Vabariik	HK	Hongkong	NA	Namiibia	VC	Saint Vincent ja
CG	Kongo	HN	Honduras	NE	Niger		Grenadiinid
CH	Šveits	HR	Horvaatia	NG	Nigeeria	VE	Venezuela
CI	Côte d'Ivoire	HT	Haiti	NI	Nicaragua	VG	Neitsisaared
CK	Cooki saared	HU	Ungari	NL	Holland	VN	Vietnam
CL	Tšiili	IB	Maailma	NO	Norra	VU	Vanuatu
CM	Kamerun		Intellektuaalomandi	NP	Nepal	WO	Maailma
CN	Hiina		Organisatsiooni	NR	Nauru		Intellektuaalomandi
CO	Kolumbia		(WIPO) Rahvus-	NZ	Uus-Meremaa		Organisatsioon
CR	Costa Rica		vaheline Büroo	OA	Aafrika Intellektuaal-		(WIPO) (Rahvus-
CU	Kuuba	ID	Indoneesia		omandi Organisat-		vaheline Büroo)
CV	Cabo Verde	IE	Iiri		sioon (OAPI)	WS	Samoa
CY	Küpros	IL	Iisrael	OM	Omaan	YE	Jeemen
CZ	Tšehhi	IM	Man'i saar	PA	Panama	ZA	Lõuna-Aafrika Vabariik
DE	Saksamaa	IN	India	PE	Peruu	ZM	Sambia
DJ	Djibouti	IQ	Iraak	PG	Paapua Uus-Guinea	ZR	Zaire
DK	Taani	IR	Iraan	PH	Filipiinid	ZW	Zimbabwe
DM	Dominica	IS	Island	PK	Pakistan		
DO	Dominikaani	IT	Itaalia	PL	Poola		
	Vabariik	JE	Jersey	PT	Portugal		

## **I. REGISTREERITUD TÖÖSTUSDISAINILAHENDUSED**

Avaldatakse "Tööstusdisaini kaitse seaduse" § 55<sup>1</sup> lõike 7 alusel.

Patendiamet ei ole kontrollinud tööstusdisainilahenduse uudsust ja eristatavust tulenevalt "Tööstusdisaini kaitse seaduse" § 31 lõike 2 punktist 1.

(11) **Registreeringu number** **01568**

(51) Klass: **25-02**

(21) **Taotluse number** D200900040

(15) **Registreerimise päev** 17.05.2010

(22) **Esitamise päev** 29.04.2009

(24) **Registreeringu kehtivuse alguse päev** 29.04.2009

(18) **Registreeringu kehtivuse lõppemise päev** 29.04.2014

(28) **Variantide arv** 2

(72) **Autor** *Autori andmeid ei avalikustata*

(73) **Omanik** Hannes Tarn, Vana-Kalamaja 22-3, 10414 Tallinn, EE

(54) **Nimetus** **Põrand**

(55) **Reproduktsoon**

01568-1

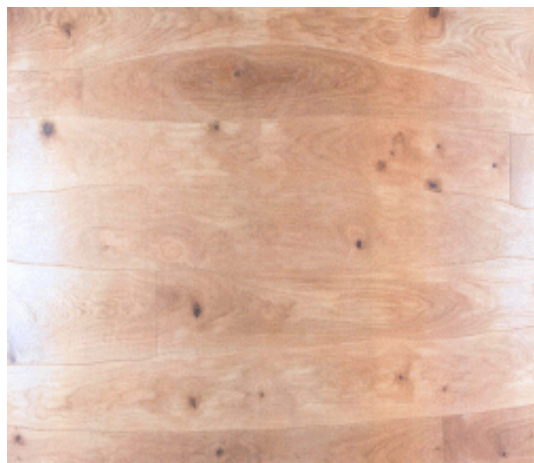

01568-2





(11) Registreeringu number	<b>01569</b>
(21) Taotluse number	D200900067
(15) Registreerimise päev	17.05.2010
(22) Esitamise päev	21.09.2009
(24) Registreeringu kehtivuse alguse päev	21.09.2009
(18) Registreeringu kehtivuse lõppemise päev	21.09.2014
(28) Variantide arv	1
(72) Autor	Mari-Liis Liinat, Oja 31, 13516 Tallinn, EE
(73) Omanik	Mari-Liis Liinat, Oja 31, 13516 Tallinn, EE

(51) Klass: **09-05**

(54) Nimetus **Tekstiilist kott**

(55) Reproduktsoon

01569-1



(11) Registreeringu number	<b>01570</b>	(51) Klass: <b>09-03</b>
(21) Taotluse number	D200900078	
(15) Registreerimise päev	17.05.2010	
(22) Esitamise päev	22.10.2009	
(24) Registreeringu kehtivuse alguse päev	22.10.2009	
(18) Registreeringu kehtivuse lõppemise päev	22.10.2014	
(28) Variantide arv	2	
(72) Autor	Kadri Mäe, Rao 12, 10913 Tallinn, EE Katrín Martinson, Näituse 3-8, 11623 Tallinn, EE	
(73) Omanik	Kadri Mäe, Rao 12, 10913 Tallinn, EE Katrín Martinson, Näituse 3-8, 11623 Tallinn, EE	

(54) Nimetus **Paberkarp**

(55) Reproduktsoon

01570-1



01570-2



(11) Registreeringu number	<b>01571</b>	(51) Klass: <b>09-01</b>
(21) Taotluse number	D200900080	
(15) Registreerimise päev	17.05.2010	
(22) Esitamise päev	19.11.2009	
(24) Registreeringu kehtivuse alguse päev	19.11.2009	
(18) Registreeringu kehtivuse lõppemise päev	19.11.2014	
(28) Variantide arv	4	
(72) Autor	Todd Simmons, 348 Clinton St 3, Brooklyn, New York 11231, US	
(73) Omanik	CePe Projektid OÜ, Gonsiori 17-35, 10124 Tallinn, EE	
(74) Patendivolinik või ühine esindaja	Mart Enn Koppel	

(54) Nimetus **Pudel**

(55) Reproduktsoon

01571-1

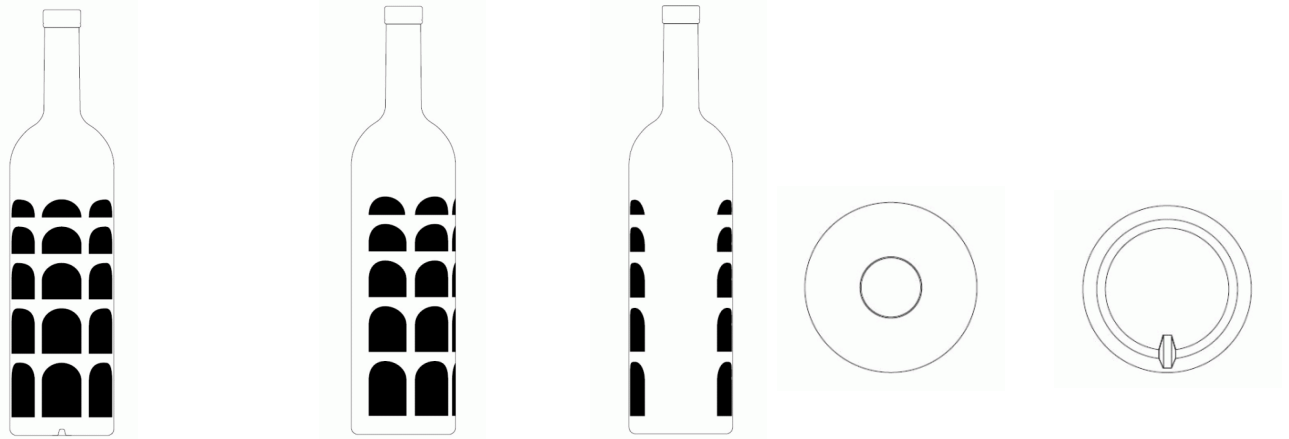

01571-2

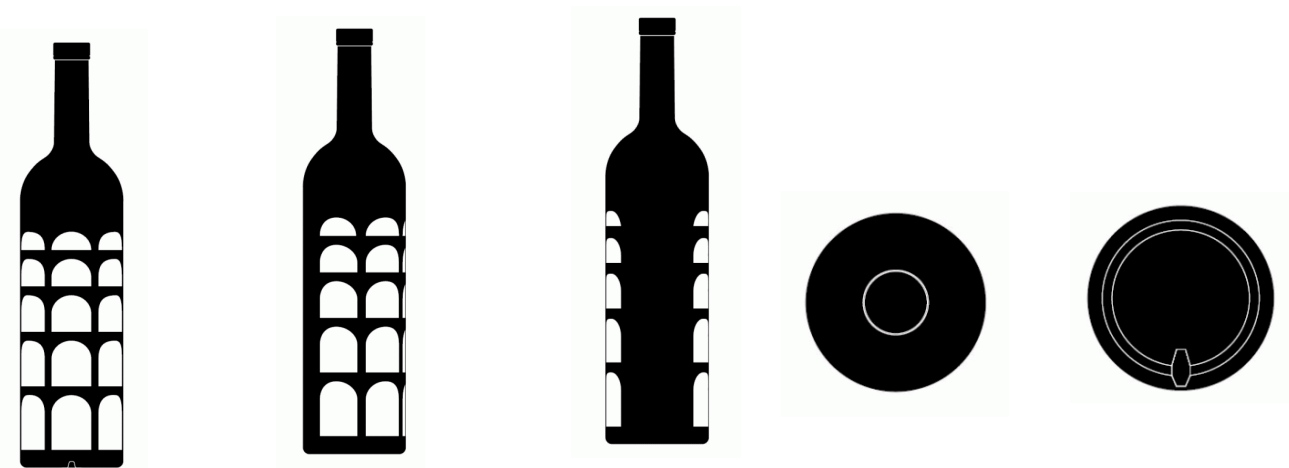

01571-3

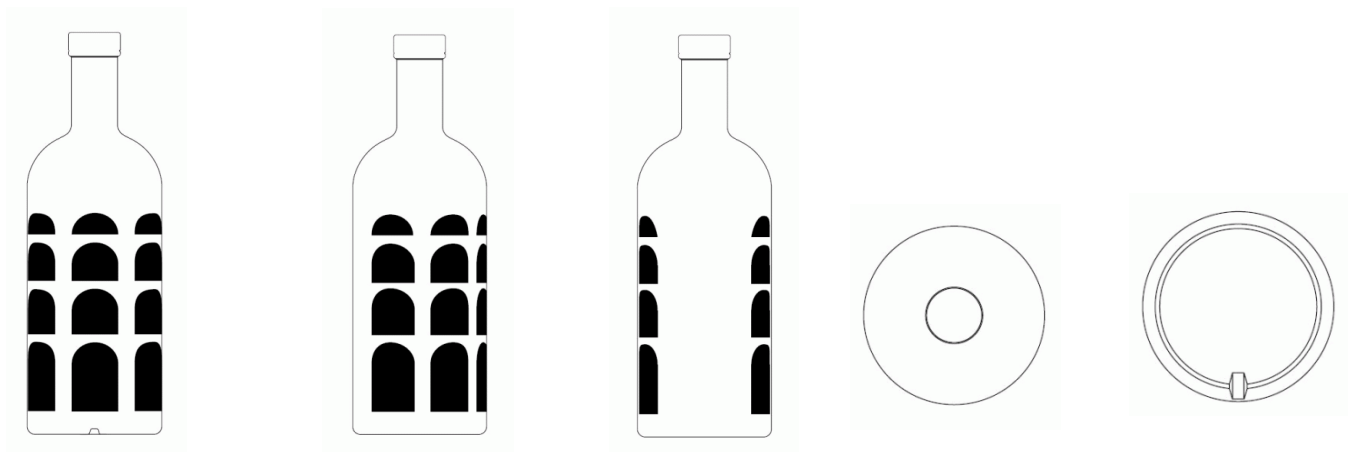

01571-4

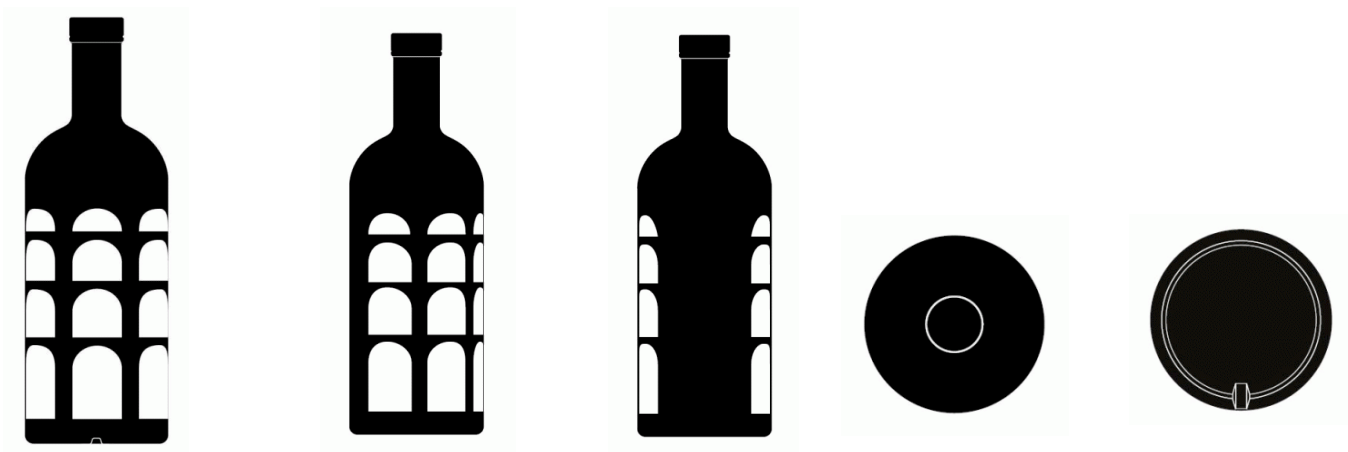

- (11) **Registreeringu number** **01572** (51) Klass: **02-03**
- (21) **Taotluse number** D200900083
- (15) **Registreerimise päev** 17.05.2010
- (22) **Esitamise päev** 01.12.2009
- (24) **Registreeringu kehtivuse alguse päev** 01.12.2009
- (18) **Registreeringu kehtivuse lõppemise päev** 01.12.2014
- (28) **Variantide arv** 1
- (72) **Autor** Ivo Nikkolo, Vabaõhumuuseumi tee 8, 13521 Tallinn, EE  
Evelin Kasikov, Vabaõhumuuseumi tee 8, 13521 Tallinn, EE  
Rein Rebane, Vabaõhumuuseumi tee 8, 13521 Tallinn, EE  
Katrín Kuldma, Vabaõhumuuseumi tee 8, 13521 Tallinn, EE
- (73) **Omanik** Rocca al Mare Kooli AS, Vabaõhumuuseumi tee 8, 13521 Tallinn, EE
- (54) **Nimetus** **Koolimüts**
- (55) **Reproduktsoon**
- 01572-1



- (11) **Registreeringu number** **01573** (51) Klass: **02-02**
- (21) **Taotluse number** D200900084
- (15) **Registreerimise päev** 17.05.2010
- (22) **Esitamise päev** 01.12.2009
- (24) **Registreeringu kehtivuse alguse päev** 01.12.2009
- (18) **Registreeringu kehtivuse lõppemise päev** 01.12.2014
- (28) **Variantide arv** 4
- (72) **Autor** Ivo Nikkolo, Vabaõhumuuseumi tee 8, 13521 Tallinn, EE  
Evelin Kasikov, Vabaõhumuuseumi tee 8, 13521 Tallinn, EE  
Rein Rebane, Vabaõhumuuseumi tee 8, 13521 Tallinn, EE  
Katrín Kuldma, Vabaõhumuuseumi tee 8, 13521 Tallinn, EE
- (73) **Omanik** Rocca al Mare Kooli AS, Vabaõhumuuseumi tee 8, 13521 Tallinn, EE
- (54) **Nimetus** **Koolivormi polosärk**
- (55) **Reproduktsoon**

01573-1



01573-2



01573-3



01573-4



- (11) **Registreeringu number** **01574** (51) Klass: **02-02**
- (21) **Taotluse number** D200900085
- (15) **Registreerimise päev** 17.05.2010
- (22) **Esitamise päev** 01.12.2009
- (24) **Registreeringu kehtivuse alguse päev** 01.12.2009
- (18) **Registreeringu kehtivuse lõppemise päev** 01.12.2014
- (28) **Variantide arv** 3
- (72) **Autor** Ivo Nikkolo, Vabaõhumuuseumi tee 8, 13521 Tallinn, EE  
Evelin Kasikov, Vabaõhumuuseumi tee 8, 13521 Tallinn, EE  
Rein Rebane, Vabaõhumuuseumi tee 8, 13521 Tallinn, EE  
Katrín Kuldma, Vabaõhumuuseumi tee 8, 13521 Tallinn, EE
- (73) **Omanik** Rocca al Mare Kooli AS, Vabaõhumuuseumi tee 8, 13521 Tallinn, EE
- (54) **Nimetus** **Koolivorm**
- (55) **Reproduktsoon**

01574-1



01574-2



01574-3



- (11) **Registreeringu number** **01575** (51) Klass: **02-02**
- (21) **Taotluse number** D200900086
- (15) **Registreerimise päev** 17.05.2010
- (22) **Esitamise päev** 01.12.2009
- (24) **Registreeringu kehtivuse alguse päev** 01.12.2009
- (18) **Registreeringu kehtivuse lõppemise päev** 01.12.2014
- (28) **Variantide arv** 3
- (72) **Autor** Ivo Nikkolo, Vabaõhumuuseumi tee 8, 13521 Tallinn, EE  
Evelin Kasikov, Vabaõhumuuseumi tee 8, 13521 Tallinn, EE  
Rein Rebane, Vabaõhumuuseumi tee 8, 13521 Tallinn, EE  
Katrín Kuldma, Vabaõhumuuseumi tee 8, 13521 Tallinn, EE
- (73) **Omanik** Rocca al Mare Kooli AS, Vabaõhumuuseumi tee 8, 13521 Tallinn, EE
- (54) **Nimetus** **Koolivorm**
- (55) **Reproduktsoon**

01575-1



01575-2



01575-3





(11) **Registreeringu number** **01576**

(51) Klass: **30-03**

(21) **Taotluse number** D200900087

(15) **Registreerimise päev** 17.05.2010

(22) **Esitamise päev** 04.12.2009

(24) **Registreeringu kehtivuse  
alguse päev** 04.12.2009

(18) **Registreeringu kehtivuse  
lõppemise päev** 04.12.2014

(28) **Variantide arv** 1

(72) **Autor** Mariliis Vahtra, Telliskivi 50b-10, 10611 Tallinn, EE

(73) **Omanik** Mariliis Vahtra, Telliskivi 50b-10, 10611 Tallinn, EE

(54) **Nimetus** **Koerakauss**

(55) **Reproduktsoon**

01576-1

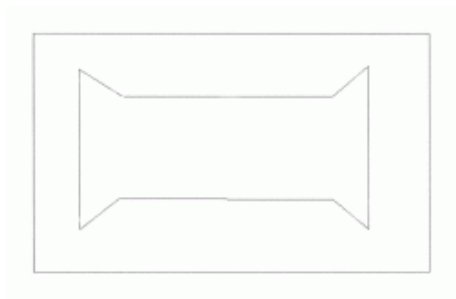

- (11) **Registreeringu number** **01577**
- (21) **Taotluse number** D200900091
- (15) **Registreerimise päev** 17.05.2010
- (22) **Esitamise päev** 15.12.2009
- (24) **Registreeringu kehtivuse alguse päev** 15.12.2009
- (18) **Registreeringu kehtivuse lõppemise päev** 15.12.2014
- (28) **Variantide arv** 1
- (72) **Autor** Tanel Viilol, Kaarli pst 8-83, 10142 Tallinn, EE
- (73) **Omanik** Tanel Viilol, Kaarli pst 8-83, 10142 Tallinn, EE

(51) Klass: **21-01**

(54) **Nimetus** **Lauamäng**

(55) **Reproduktsoon**

01577-1



(11) Registreeringu number	<b>01578</b>	(51) Klass: <b>25-02</b>
(21) Taotluse number	D200900092	
(15) Registreerimise päev	17.05.2010	
(22) Esitamise päev	16.12.2009	
(24) Registreeringu kehtivuse alguse päev	16.12.2009	
(18) Registreeringu kehtivuse lõppemise päev	16.12.2014	
(28) Variantide arv	1	
(72) Autor	<i>Autori andmeid ei avalikustata</i>	
(73) Omanik	Kalle Veskimäe, Raudtee 13, Paide, 72715 Järva maakond, EE	

(54) Nimetus **Põrand**

(55) Reproduktsoon

01578-1



- (11) **Registreeringu number** **01579** (51) Klass: **06-01**
- (21) **Taotluse number** D200900094
- (15) **Registreerimise päev** 17.05.2010
- (22) **Esitamise päev** 21.12.2009
- (24) **Registreeringu kehtivuse alguse päev** 21.12.2009
- (18) **Registreeringu kehtivuse lõppemise päev** 21.12.2014
- (28) **Variantide arv** 2
- (72) **Autor** Janek Säde, Trolla küla, Haanja vald, 65143 Võru maakond, EE
- (73) **Omanik** Janek Säde, Trolla küla, Haanja vald, 65143 Võru maakond, EE
- (74) **Patendivolinik või ühine esindaja** Jüri Käosaar

(54) **Nimetus** **Kiiktool**

(55) **Reproduktsoon**

01579-1



01579-2



(11) Registreeringu number	<b>01580</b>	(51) Klass: <b>21-01</b>
(21) Taotluse number	D200900095	
(15) Registreerimise päev	17.05.2010	
(22) Esitamise päev	30.12.2009	
(24) Registreeringu kehtivuse alguse päev	30.12.2009	
(18) Registreeringu kehtivuse lõppemise päev	30.12.2014	
(28) Variantide arv	2	
(72) Autor	Hanno Parksepp, Tehnika 73-8, 13518 Tallinn, EE	
(73) Omanik	Hanno Parksepp, Tehnika 73-8, 13518 Tallinn, EE	

(54) Nimetus **Mänguasi**

(55) Reproduktsoon

01580-1



01580-2



(11) Registreeringu number	<b>01581</b>	(51) Klass: <b>32-00</b>
(21) Taotluse number	D201000001	
(15) Registreerimise päev	17.05.2010	
(22) Esitamise päev	06.01.2010	
(24) Registreeringu kehtivuse alguse päev	06.01.2010	
(18) Registreeringu kehtivuse lõppemise päev	06.01.2015	
(28) Variantide arv	3	
(72) Autor	Raimo Meier, Lasteaia 1-5, Kiili vald, 75401 Harju maakond, EE	
(73) Omanik	MTÜ Eesti E-kaubanduse Liit, Koidu 122-2, 10139 Tallinn, EE	
(74) Patendivolinik või ühine esindaja	Anneli Kang	

(54) Nimetus **Logo**

(55) Reproduktsoon

01581-1



01581-2



01581-3



(11) Registreeringu number	<b>01582</b>	(51) Klass: <b>25-03</b>
(21) Taotluse number	D201000004	
(15) Registreerimise päev	17.05.2010	
(22) Esitamise päev	28.01.2010	
(24) Registreeringu kehtivuse alguse päev	28.01.2010	
(18) Registreeringu kehtivuse lõppemise päev	28.01.2015	
(28) Variantide arv	1	
(72) Autor	Piret Rumvolt, Sõle 7-116, 10106 Tallinn, EE	
(73) Omanik	Piret Rumvolt, Sõle 7-116, 10106 Tallinn, EE	

(54) Nimetus **Viiest püramiidist koosnev püramiidehitis**

(55) Reproduktsioon

01582-1

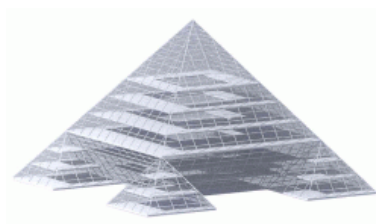
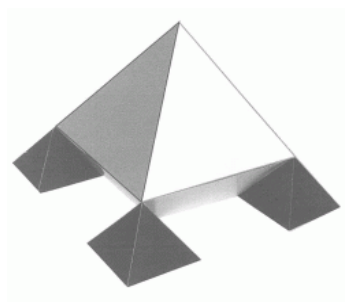
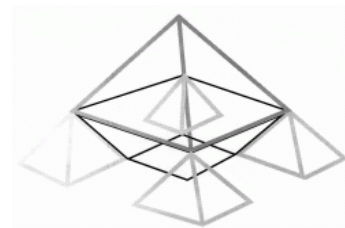
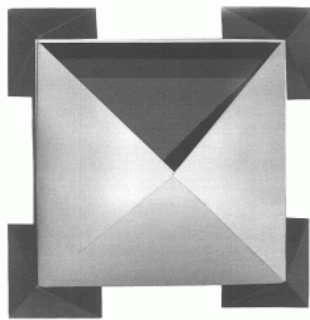
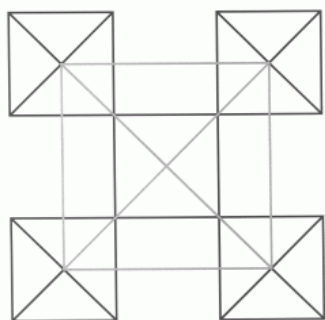



(11) **Registreeringu number** **01583**

(51) Klass: **11-02, 25-02**

(21) **Taotluse number** D201000005

(15) **Registreerimise päev** 17.05.2010

(22) **Esitamise päev** 29.01.2010

(24) **Registreeringu kehtivuse alguse päev** 29.01.2010

(18) **Registreeringu kehtivuse lõppemise päev** 29.01.2015

(28) **Variantide arv** 1

(72) **Autor** Agu Aaliste, Graniidi 33-10, 10413 Tallinn, EE

(73) **Omanik** Agu Aaliste, Graniidi 33-10, 10413 Tallinn, EE

(54) **Nimetus** **Lillevanker**

(55) **Reproduktsoon**

01583-1

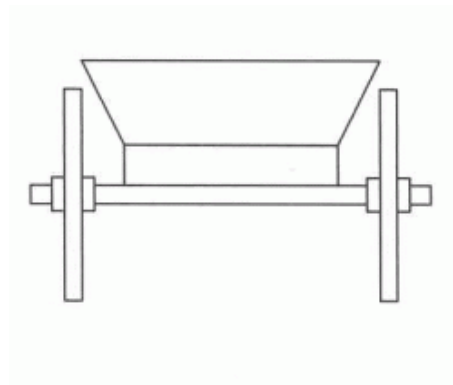
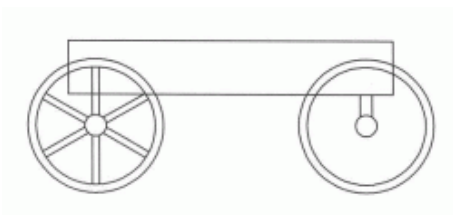

(11) Registreeringu number	<b>01584</b>	(51) Klass: <b>25-03</b>
(21) Taotluse number	D201000006	
(15) Registreerimise päev	17.05.2010	
(22) Esitamise päev	12.02.2010	
(24) Registreeringu kehtivuse alguse päev	12.02.2010	
(18) Registreeringu kehtivuse lõppemise päev	12.02.2015	
(28) Variantide arv	3	
(72) Autor	Ever Kudu, Sireli talu, Möldri küla, Vastseliina vald, 65302 Võru maakond, EE	
(73) Omanik	Ever Kudu, Sireli talu, Möldri küla, Vastseliina vald, 65302 Võru maakond, EE	

(54) Nimetus **Hauakivi**

(55) Reproduktsoon

01584-1

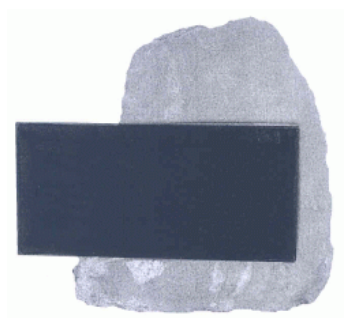

01584-2

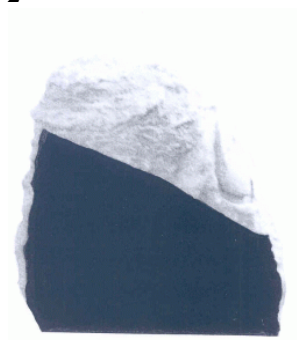

01584-3

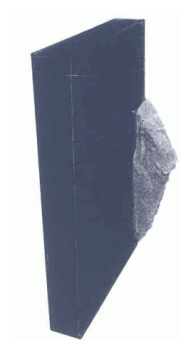
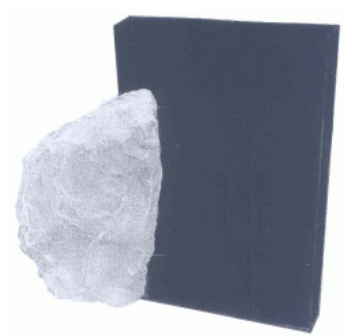

(11) **Registreeringu number** **01585**

(51) Klass: **02-01**

(21) **Taotluse number** D201000007

(15) **Registreerimise päev** 17.05.2010

(22) **Esitamise päev** 16.02.2010

(24) **Registreeringu kehtivuse alguse päev** 16.02.2010

(18) **Registreeringu kehtivuse lõppemise päev** 16.02.2015

(28) **Variantide arv** 2

(72) **Autor** Siiri Luhaäär, Taaliku küla, Orissaare vald, 94637 Saare maakond, EE

(73) **Omanik** Siiri Luhaäär, Taaliku küla, Orissaare vald, 94637 Saare maakond, EE

(54) **Nimetus** **Meeste aluspüksid**

(55) **Reproduktsoon**

01585-1

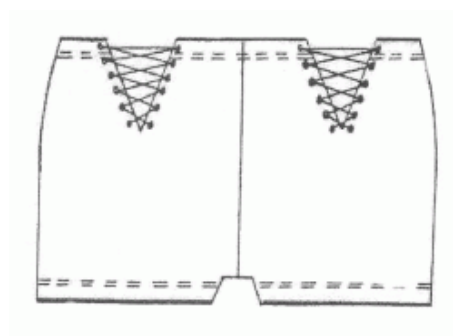
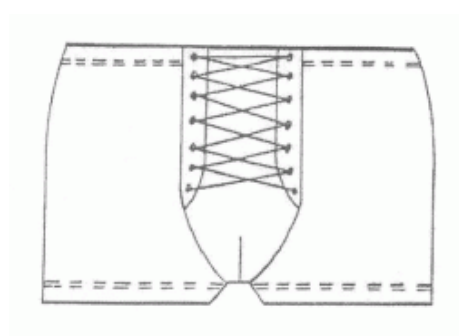

01585-2

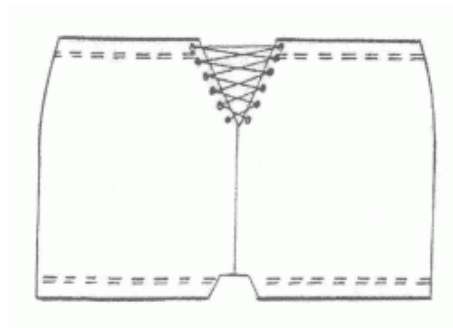
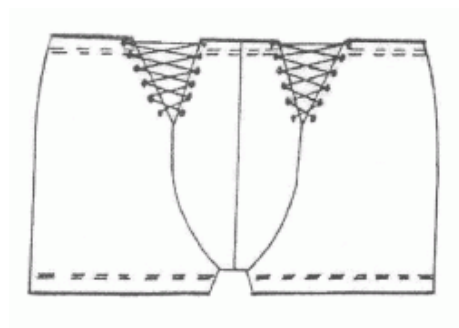

(11) **Registreeringu number** **01586**

(51) Klass: **02-02**

(21) **Taotluse number** D201000008

(15) **Registreerimise päev** 17.05.2010

(22) **Esitamise päev** 16.02.2010

(24) **Registreeringu kehtivuse alguse päev** 16.02.2010

(18) **Registreeringu kehtivuse lõppemise päev** 16.02.2015

(28) **Variantide arv** 2

(72) **Autor** Siiri Luhaäär, Taaliku küla, Orissaare vald, 94637 Saare maakond, EE

(73) **Omanik** Siiri Luhaäär, Taaliku küla, Orissaare vald, 94637 Saare maakond, EE

(54) **Nimetus** **Meeste ujumispüksid**

(55) **Reproduktsoon**

01586-1

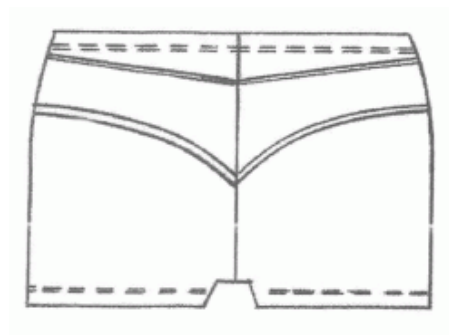
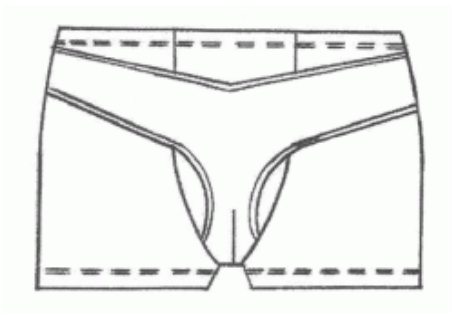

01586-2

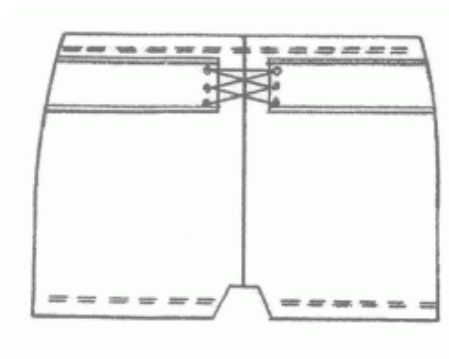
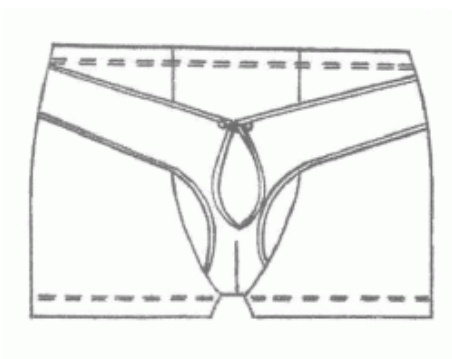

- (11) **Registreeringu number** **01587** (51) Klass: **32-00**
- (21) **Taotluse number** D201000009
- (15) **Registreerimise päev** 17.05.2010
- (22) **Esitamise päev** 03.03.2010
- (24) **Registreeringu kehtivuse alguse päev** 03.03.2010
- (18) **Registreeringu kehtivuse lõppemise päev** 03.03.2015
- (28) **Variantide arv** 5
- (72) **Autor** Rene Heinsaar, Haage 2-6, Haage küla, Tähtvere vald, 61402 Tartu maakond, EE  
Igor Ivanovs, Haage 2-6, Haage küla, Tähtvere vald, 61402 Tartu maakond, EE  
Maksim Andrianov, Haage 2-6, Haage küla, Tähtvere vald, 61402 Tartu maakond, EE
- (73) **Omanik** Arambla Grupp OÜ, Haage 2-6, Haage küla, Tähtvere vald, 61402 Tartu maakond, EE
- (74) **Patendivolinik või ühine esindaja** Ott Moorlat
- (54) **Nimetus** **Mitterahalise kauplemissüsteemi portaali prospekt**
- (55) **Reproduktsoon**

01587-1

The screenshot shows the Arambla trading platform interface. At the top, there is a search bar and navigation options. The main content area is divided into several sections:

- TRADING FLOOR:** A central section displaying a list of items for sale. The first item is a "Mega mobile phone" with a price of 149.00. Below it, there are two more items: "NEW 32GB USB 2.0 Thumb Drive" and "Flash Memory Pen Stick".
- Your offer items:** A section on the right side showing items that have been offered, including "Small netBook v2", "Used Motorola", and "Old soviet car model".
- Your items:** A section at the bottom right showing items that are currently in the user's inventory, such as "Tzar-Vener silver coin 1901", "Destiny deck of cards", "Guitar", "Fishing handy box", "Good receiver + Powerful speakers", "Great headset", "Mobile phone", and "SmartPhone".
- Categories:** A sidebar on the left lists various product categories with their respective item counts, such as "Consumer Electronics" (230), "Health and Beauty" (2195), and "Home and Garden" (140).
- Comments:** A section below the main item list showing user comments and questions, such as "Can I test them?" and "How long did you use them?".
- Poll results:** A section at the bottom left showing the results of a poll titled "How often you visit arambla?".

01587-2



01587-3



01587-4



01587-5



(11) Registreeringu number	<b>01588</b>	(51) Klass: <b>06-01</b>
(21) Taotluse number	D201000010	
(15) Registreerimise päev	17.05.2010	
(22) Esitamise päev	10.03.2010	
(24) Registreeringu kehtivuse alguse päev	10.03.2010	
(18) Registreeringu kehtivuse lõppemise päev	10.03.2015	
(28) Variantide arv	1	
(72) Autor	Julia-Maria Künnap, E. Viiralti 7-12, 10117 Tallinn, EE	
(73) Omanik	Julia-Maria Künnap, E. Viiralti 7-12, 10117 Tallinn, EE	

(54) Nimetus **Laste söögitool**

(55) Reproduktsoon

01588-1





(11) Registreeringu number	<b>01589</b>	(51) Klass: <b>08-06</b>
(21) Taotluse number	D201000011	
(15) Registreerimise päev	17.05.2010	
(22) Esitamise päev	12.03.2010	
(24) Registreeringu kehtivuse alguse päev	12.03.2010	
(18) Registreeringu kehtivuse lõppemise päev	12.03.2015	
(28) Variantide arv	1	
(30) Prioriteediandmed	M20090159, 14.09.2009, FI	
(72) Autor	Mika Heikinmatti, Muotialantie 12, 33800 Tampere, FI	
(73) Omanik	Abloy Oy, Wahlforssinkatu 20, 80100 Joensuu, FI	
(74) Patendivolinik või ühine esindaja	Urmas Kernu	

(54) Nimetus **Käepide**

(55) Reproduktsoon

01589-1



(11) Registreeringu number	<b>01590</b>	(51) Klass: <b>25-02</b>
(21) Taotluse number	D201000012	
(15) Registreerimise päev	17.05.2010	
(22) Esitamise päev	22.03.2010	
(24) Registreeringu kehtivuse alguse päev	22.03.2010	
(18) Registreeringu kehtivuse lõppemise päev	22.03.2015	
(28) Variantide arv	1	
(72) Autor	Kalle Veskimäe, Raudtee 13, Paide, 72715 Järva maakond, EE	
(73) Omanik	Kalle Veskimäe, Raudtee 13, Paide, 72715 Järva maakond, EE	

(54) Nimetus **Põrand**

(55) Reproduktsoon

01590-1



- (11) **Registreeringu number** **01591** (51) Klass: **25-02**
- (21) **Taotluse number** D201000013
- (15) **Registreerimise päev** 17.05.2010
- (22) **Esitamise päev** 22.03.2010
- (24) **Registreeringu kehtivuse alguse päev** 22.03.2010
- (18) **Registreeringu kehtivuse lõppemise päev** 22.03.2015
- (28) **Variantide arv** 1
- (72) **Autor** Kalle Veskimäe, Raudtee 13, Paide, 72715 Järva maakond, EE
- (73) **Omanik** Kalle Veskimäe, Raudtee 13, Paide, 72715 Järva maakond, EE
- (54) **Nimetus** **Põrand**
- (55) **Reproduktsoon**
- 01591-1



- (11) **Registreeringu number** **01592** (51) Klass: **25-02**
- (21) **Taotluse number** D201000014
- (15) **Registreerimise päev** 17.05.2010
- (22) **Esitamise päev** 22.03.2010
- (24) **Registreeringu kehtivuse alguse päev** 22.03.2010
- (18) **Registreeringu kehtivuse lõppemise päev** 22.03.2015
- (28) **Variantide arv** 1
- (72) **Autor** Kalle Veskimäe, Raudtee 13, Paide, 72715 Järva maakond, EE
- (73) **Omanik** Kalle Veskimäe, Raudtee 13, Paide, 72715 Järva maakond, EE
- (54) **Nimetus** **Põrand**
- (55) **Reproduktsoon**
- 01592-1



(11) <b>Registreeringu number</b>	<b>01593</b>	(51) Klass: <b>25-02</b>
(21) <b>Taotluse number</b>	D201000015	
(15) <b>Registreerimise päev</b>	17.05.2010	
(22) <b>Esitamise päev</b>	22.03.2010	
(24) <b>Registreeringu kehtivuse alguse päev</b>	22.03.2010	
(18) <b>Registreeringu kehtivuse lõppemise päev</b>	22.03.2015	
(28) <b>Variantide arv</b>	1	
(72) <b>Autor</b>	Kalle Veskimäe, Raudtee 13, Paide, 72715 Järva maakond, EE	
(73) <b>Omanik</b>	Kalle Veskimäe, Raudtee 13, Paide, 72715 Järva maakond, EE	

(54) **Nimetus** **Põrand**

(55) **Reproduktsoon**

01593-1

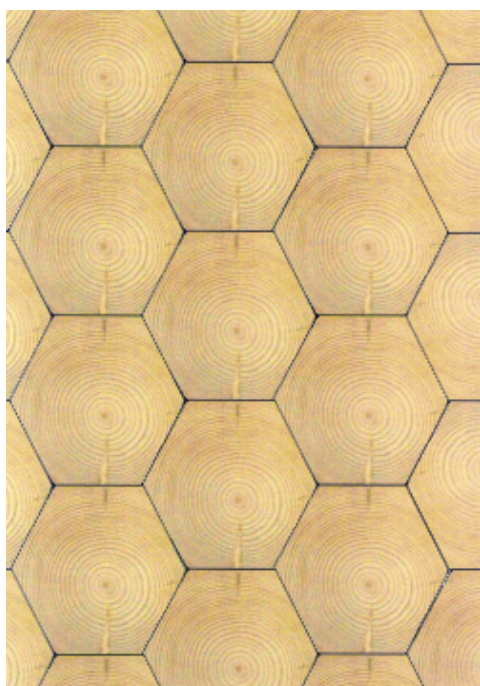

(11) Registreeringu number	<b>01594</b>	(51) Klass: <b>25-02</b>
(21) Taotluse number	D201000016	
(15) Registreerimise päev	17.05.2010	
(22) Esitamise päev	22.03.2010	
(24) Registreeringu kehtivuse alguse päev	22.03.2010	
(18) Registreeringu kehtivuse lõppemise päev	22.03.2015	
(28) Variantide arv	1	
(72) Autor	Kalle Veskimäe, Raudtee 13, Paide, 72715 Järva maakond, EE	
(73) Omanik	Kalle Veskimäe, Raudtee 13, Paide, 72715 Järva maakond, EE	

(54) Nimetus **Põrand**

(55) Reproduktsioon

01594-1



- (11) **Registreeringu number** **01595** (51) Klass: **25-04**
- (21) **Taotluse number** D201000017
- (15) **Registreerimise päev** 17.05.2010
- (22) **Esitamise päev** 22.03.2010
- (24) **Registreeringu kehtivuse alguse päev** 22.03.2010
- (18) **Registreeringu kehtivuse lõppemise päev** 22.03.2015
- (28) **Variantide arv** 1
- (72) **Autor** Kalle Veskimäe, Raudtee 13, Paide, 72715 Järva maakond, EE
- (73) **Omanik** Kalle Veskimäe, Raudtee 13, Paide, 72715 Järva maakond, EE
- (54) **Nimetus** **Trepiaste**
- (55) **Reproduktsoon**

01595-1



## **II. RAHVUSVAHELISELT REGISTREERITUD TÖÖSTUSDISAINILAHENDUSED**

Avaldatakse "Tööstusdisaini kaitse seaduse" § 87<sup>4</sup> lõike 3 alusel. Patendiamet ei ole kontrollinud tööstusdisainilahenduse uudsust ja eristatavust tulenevalt "Tööstusdisaini kaitse seaduse" § 31 lõike 2 punktist 1.



(11) **Rahvusvah reg nr**

**DM/071118**

(51) Klass: **26-06**

(21) **Rahvusvah reg jrk**

H200900024

(15) **Registreeringu päev**

02.12.2008

(28) **Variantide arv**

2

(72) **Autor**

Cyril HERBIN

(73) **Omanik**

VALEO VISION, 34 rue Saint-André, F-93012 BOBIGNY Cedex, FR

**WIPO Rahvusvah Tööstusdisainilahenduste**

**Bülletääni nr, kus registreering on avaldatud** 2009/11

(55) **Reproduksioon**

DM/071118-1

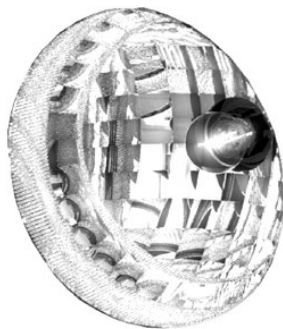

DM/071118-2



- (11) **Rahvusvah reg nr** **DM/071220** (51) Klass: **23-04**  
(21) **Rahvusvah reg jrk** H200900018  
(15) **Registreeringu päev** 27.08.2008  
(28) **Variantide arv** 1  
(72) **Autor** *Autori andmeid ei avalikustata*  
(73) **Omanik** COPLAX AG, Charmerstrasse 174, CH-6300 Zug, CH  
**WIPO Rahvusvah Tööstusdisainilahenduste**  
**Bülletääni nr, kus registreering on avaldatud** 2009/7

(55) **Reproduksioon**

DM/071220-1

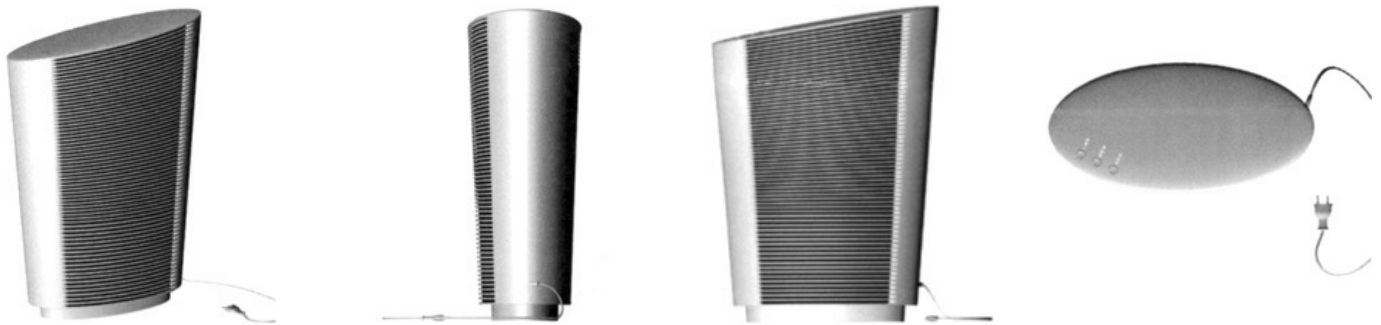

- (11) **Rahvusvah reg nr** **DM/071231** (51) Klass: **26-06**  
(21) **Rahvusvah reg jrk** H201000002  
(15) **Registreeringu päev** 20.01.2009  
(28) **Variantide arv** 1  
(72) **Autor** Cyril Herbin  
Olivier Draguet  
(73) **Omanik** VALEO VISION S.A.S., 34, rue Saint André, F-93012 Bobigny cedex, FR  
**WIPO Rahvusvah Tööstusdisainilahenduste**  
**Bülletääni nr, kus registreering on avaldatud** 2009/12

(55) **Reproduksioon**

DM/071231-1

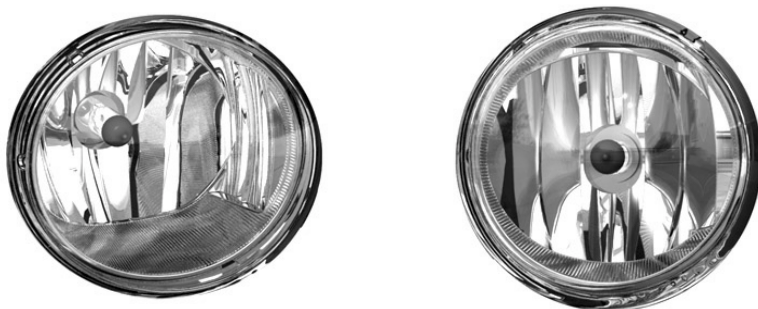

(11) **Rahvusvah reg nr**

DM/072217

(51) Klass: 32-00

(21) **Rahvusvah reg jrk**

H200900019

(15) **Registreeringu päev**

20.03.2009

(28) **Variantide arv**

15

(72) **Autor***Autori andmeid ei avalikustata*(73) **Omanik**

MERCIS BV, Johannes Vermeerplein 3, NL-1071 DV Amsterdam, NL

**WIPO Rahvusvah Tööstusdisainilahenduste****Bülletääni nr, kus registreering on avaldatud** 2009/08(55) **Reproduksioon**

DM/072217-1



DM/072217-2



DM/072217-3



DM/072217-4



DM/072217-5



DM/072217-6

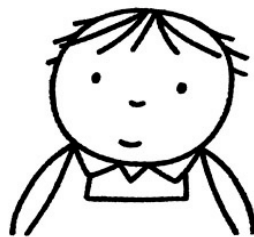

DM/072217-7



DM/072217-8



DM/072217-9



DM/072217-10



DM/072217-11



DM/072217-12



DM/072217-13

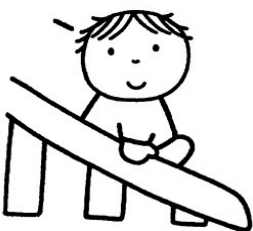

DM/072217-14



DM/072217-15



(11) **Rahvusvah reg nr** **DM/072518** (51) Klass: **32-00**  
(21) **Rahvusvah reg jrk** H200900025  
(15) **Registreeringu päev** 02.10.2009  
(28) **Variantide arv** 1  
(30) **Prioriteediandmed** 091765, 08.04.2009, FR  
(72) **Autor** *Autori andmeid ei avalikustata*  
(73) **Omanik** Sanofi-Aventis, 174, avenue de France, F-75013 Paris, FR  
**WIPO Rahvusvah Tööstusdisainilahenduste**  
**Bülletääni nr, kus registreering on avaldatud** 2009/11

(55) **Reproduksioon**

DM/072518-1

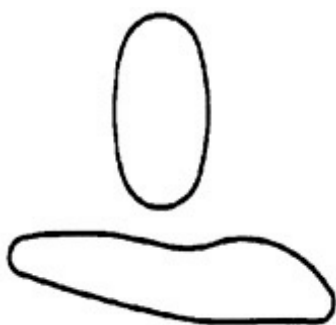

(11) **Rahvusvah reg nr** **DM/072681** (51) Klass: **09-05**  
(21) **Rahvusvah reg jrk** H201000001  
(15) **Registreeringu päev** 23.11.2009  
(28) **Variantide arv** 1  
(72) **Autor** Rudiger Cruysberghs  
(73) **Omanik** Rudiger Cruysberghs, Haachtsesteenweg 1369, B-1130 Brussels (Haren), BE  
**WIPO Rahvusvah Tööstusdisainilahenduste**  
**Bülletääni nr, kus registreering on avaldatud** 2009/12

(55) **Reproduksioon**

DM/072681-1

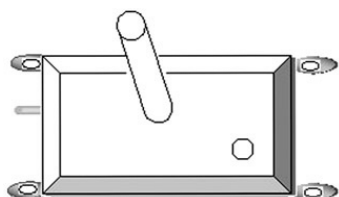

(11) **Rahvusvah reg nr**

**DM/072929**

(51) Klass: **12-08**

(21) **Rahvusvah reg jrk**

H201000003

(15) **Registreeringu päev**

13.10.2009

(28) **Variantide arv**

1

(72) **Autor**

Zivko Ilijevski

(73) **Omanik**

Zivko Ilijevski, Tina Ujevica 16, HR-10434 STRMEC SAMOBORSKI,  
HR

**WIPO Rahvusvah Tööstusdisainilahenduste  
Bülletääni nr, kus registreering on avaldatud**

2010/01

(55) **Reproduktsoon**

DM/072929-1



**III. MUUD REGISTRIKANDED****REGISTREERINGU KEHTIVUSE PIKENDAMINE**

Reg nr	Registreeringu pikendatud kehtivusaja lõppemise päev
--------	--

00451	24.03.2015	01021	05.11.2014	01069	07.03.2015
00452	24.03.2015	01022	05.11.2014	01072	12.04.2015
00466	25.02.2015	01044	27.12.2014	01073	13.04.2015
00467	03.04.2015	01053	27.12.2014		
01020	05.11.2014	01054	27.12.2014		

**TÖÖSTUSDISAINILAHENDUSE ÜLEMINEK**

Reg nr	Uue omaniku andmed	Registrikande jõustumise päev
00923	Pfizer Limited, Ramsgate Road, Sandwich, Kent CT 13 9NJ, GB	16.03.2010

**REGISTREERINGU ANDMETE MUUDATUSED**

Reg nr	Muutunud andmed	Registrikande jõustumise päev
00234	MERCK SHARP & DOHME CORP., 126 East Lincoln Avenue, Rahway, New Jersey 07065, US	23.02.2010
00923	Urmas Kauler, Patendibüroo TURVAJA OÜ, Liivalaia 22, 10118 Tallinn, EE	16.03.2010

**REGISTREERINGU ANDMETE PARANDUSED**

Reg nr	Parandatavad andmed	Parandatud andmed	Registrikande jõustumise päev
01552	Otkrytoe aktsinernoje obshchestvo "Vesyegonsky vinzavod", ul. Karla Marksa 48, 171720 Vesyegonsk, Tverskaya obl., RU	Otkrytoe aktsionernoje obshchestvo Vesyegonsky vinzavod, ul. Karla Marksa 48, 171720 Vesyegonsk, Tverskaya obl., RU	15.02.2010

**REGISTREERINGU KUSTUTAMINE**

"Tööstusdisaini kaitse seaduse" paragrahvi 77 lõike 1 alusel on registrist kustutatud järgmised tööstusdisainilahendused:

Reg nr	Kustutamise kande jõustumise päev
--------	-----------------------------------

00379	23.07.2009	00422	30.07.2009	00994	23.08.2009	01015	16.08.2009
00383	26.08.2009	00430	30.09.2009	00995	17.08.2009	01017	15.10.2009
00396	23.07.2009	00431	30.09.2009	00996	17.08.2009	01023	14.09.2009
00401	08.10.2009	00432	30.09.2009	00997	17.08.2009	01024	11.10.2009
00404	24.09.2009	00433	30.09.2009	01000	08.09.2009	01025	15.10.2009
00405	24.09.2009	00434	30.09.2009	01001	08.09.2009	01026	15.10.2009
00406	24.09.2009	00435	30.09.2009	01002	08.09.2009	01027	15.10.2009
00407	24.09.2009	00989	28.07.2009	01003	08.09.2009	01041	29.09.2009
00408	24.09.2009	00990	28.07.2009	01004	08.09.2009	01042	29.09.2009
00409	24.09.2009	00991	28.07.2009	01008	21.07.2009	01043	29.09.2009
00413	13.09.2009	00992	28.07.2009	01011	23.09.2009		
00415	13.09.2009	00993	06.08.2009	01014	18.10.2009		

## IV. LOENDID

REGISTREERITUD TÖÖSTUSDISAINILAHENDUSTE REGISTREERIMISE TAOTLUSTE  
NUMBRILINE LOEND

Registreerimis- taotluse number	Registreeringu number
------------------------------------	--------------------------

D200900040	01568	D201000004	01582
D200900067	01569	D201000005	01583
D200900078	01570	D201000006	01584
D200900080	01571	D201000007	01585
D200900083	01572	D201000008	01586
D200900084	01573	D201000009	01587
D200900085	01574	D201000010	01588
D200900086	01575	D201000011	01589
D200900087	01576	D201000012	01590
D200900091	01577	D201000013	01591
D200900092	01578	D201000014	01592
D200900094	01579	D201000015	01593
D200900095	01580	D201000016	01594
D201000001	01581	D201000017	01595

RAHVUSVAHELISELT REGISTREERITUD TÖÖSTUSDISAINILAHENDUSTE  
NUMBRILINE LOEND

Rahvusvah reg jrk	Rahvusvah reg nr
-------------------	------------------

H200900018	DM/071220
H200900019	DM/072217
H200900024	DM/071118
H200900025	DM/072518
H201000001	DM/072681
H201000002	DM/071231
H201000003	DM/072929

## V. TÖÖSTUSDISAINIALASED ÕIGUSAKTID JA MUU INFO

RIIKLIKUS PATENDIVOLNIKE REGISTRIS REGISTREERITUD PATENDIVOLNIKE NIMEKIRI  
(seisuga 8. aprill 2010)

Register on asutatud 1. septembril 2001. a Vabariigi Valitsuse 7. augusti 2001. a määrusega nr 271 "Riikliku patendivolinike registri asutamine ja registri pidamise põhimäärus" (RT I 2001, 70, 426) patendivoliniku seaduse § 21 alusel (RT I 2001, 27, 151).

## TEGEVUSVALDKOND: KAUBAMÄRK, TÖÖSTUSDISAINILAHENDUS JA GEOGRAAFILINE TÄHIS

<b>Arno ANIJALG</b>	<b>Patendibüroo Ustervall OÜ</b> Kivi 21-6 51009 Tartu telefon: 744 1980 telefaks: 744 1785 e-post: anijalg@ustervall.ee <a href="http://www.ustervall.ee">http://www.ustervall.ee</a> võõrkeeled: saksa, vene	<b>Juhan HÄMMALOV</b>	<b>OÜ Intels</b> Magasini 12 51005 Tartu telefon: 742 0401 telefaks: 742 0326 e-post: intels@intels.ee <a href="http://www.intels.ee">http://www.intels.ee</a> võõrkeeled: inglise, saksa, vene
<b>Aivo ARULA</b>	<b>Patendibüroo Käosaar &amp; Co OÜ</b> Tähe 94 50107 Tartu telefon: 738 3051 telefaks: 738 3055 e-post: info@kaosaar.ee <a href="http://www.kaosaar.ee">http://www.kaosaar.ee</a> võõrkeeled: inglise, vene	<b>Uno JÄÄGER</b>	<b>Inseneribüroo Uneko OÜ</b> Rüütli 51a, 80010 Pärnu telefon: 447 1021 telefaks: 447 1001 GSM: 515 1844 e-post: info@uneko.ee <a href="http://www.uneko.ee">http://www.uneko.ee</a> võõrkeeled: inglise, soome, vene
<b>Martina BÖCKLER-LORVI</b>	<b>OÜ LASVET</b> Suurtüki 4a, 10133 Tallinn pk 3136, 10505 Tallinn telefon: 640 6600 telefaks: 640 6604 e-post: lasvet@lasvet.ee <a href="http://www.lasvet.ee">http://www.lasvet.ee</a> võõrkeeled: inglise, soome	<b>Sirje KAHU</b>	<b>Patendibüroo Ustervall OÜ</b> Kivi 21-6 51009 Tartu telefon: 744 1980 telefaks: 744 1785 e-post: skahu@ustervall.ee <a href="http://www.ustervall.ee">http://www.ustervall.ee</a> võõrkeeled: inglise, vene
<b>Indrek EELMETS</b>	<b>Advokaadibüroo Sorainen AS</b> Pärnu mnt 15 10141 Tallinn telefon: 640 0900 telefaks: 640 0901 e-post: sorainen@sorainen.ee <a href="http://www.sorainen.com">http://www.sorainen.com</a> võõrkeeled: inglise, vene, soome	<b>Lembit KALEV</b>	<b>Patendibüroo ROOSILLA OÜ</b> Järveotsa tee 39-61 13520 Tallinn telefon: 657 1722, 657 5381 telefaks: 657 5381 GSM: 511 9951 e-post: roosilla@roosilla.ee <a href="http://www.roosilla.ee">http://www.roosilla.ee</a> võõrkeeled: inglise, vene
<b>Alla HÄMMALOV</b>	<b>OÜ Intels</b> Magasini 12 51005 Tartu telefon: 742 0401 telefaks: 742 0326 e-post: intels@intels.ee <a href="http://www.intels.ee">http://www.intels.ee</a> võõrkeeled: inglise, poola, vene	<b>Anneli KANG</b>	<b>OÜ Synest</b> pk 977, 13402 Tallinn telefon: 660 9786 telefaks: 660 9787 e-post: anneli@synest.ee võõrkeeled: inglise, saksa, vene, prantsuse, soome, rootsi



<b>Urmas KAULER</b>	<b>Patendibüroo TURVAJA OÜ</b> Liivalaia 22 10118 Tallinn telefon: 640 3109 telefaks: 640 3105 e-post: turvaja@turvaja.ee http://www.turvaja.ee võõrkeeled: inglise, vene, soome	<b>Katrin KOITEL-VEIDIK</b>	<b>Patendi- &amp; Kaubamärgibüroo Koitel OÜ</b> Tartu mnt 65 10115 Tallinn pk 1759, 10902 Tallinn telefon: 603 3260 telefaks: 603 3261 e-post: koitel@koitel.ee http://www.koitel.ee võõrkeeled: inglise, soome
<b>Urmas KERNU</b>	<b>AAA Patendibüroo OÜ</b> Tartu mnt 16 10117 Tallinn pk 3926, 10509 Tallinn telefon: 660 5910, 660 5911 telefaks: 660 5912 e-post: aaa@aaa.ee http://www.aaa.ee võõrkeeled: inglise, saksa, soome, vene	<b>Mart Enn KOPPEL</b>	<b>Patendibüroo Koppel OÜ</b> Kajaka 4-10 11317 Tallinn telefon: 677 4136 telefaks: 677 4138 e-post: info@koppelpb.com http://www.koppelpb.com võõrkeeled: inglise, vene, soome
<b>Ljubov KESSELMAN</b>	<b>OÜ Kesna</b> Tedre 77-52 10616 Tallinn telefon: 660 8068 telefaks: 660 8069 e-post: kesna@kesna.ee http://www.kesna.ee võõrkeeled: inglise, vene	<b>Heinrich KRUPP</b>	<b>Patendibüroo TURVAJA OÜ</b> Liivalaia 22 10118 Tallinn telefon: 640 3109 telefaks: 640 3105 e-post: turvaja@turvaja.ee http://www.turvaja.ee võõrkeeled: saksa, vene
<b>Marina KESSELMAN</b>	<b>OÜ Kesna</b> Tedre 77-52 10616 Tallinn telefon: 660 8068 telefaks: 660 8069 e-post: kesna@kesna.ee http://www.kesna.ee võõrkeeled: inglise, saksa, vene	<b>Jüri KÄOSAAR</b>	<b>Patendibüroo Käosaar &amp; Co OÜ</b> Tähe 94 50107 Tartu telefon: 738 3051 telefaks: 738 3055 e-post: info@kaosaar.ee http://www.kaosaar.ee võõrkeeled: inglise, vene
<b>Heinu KOITEL</b>	<b>Patendi- &amp; Kaubamärgibüroo Koitel OÜ</b> Tartu mnt 65 10115 Tallinn pk 1759, 10902 Tallinn telefon: 603 3260 telefaks: 603 3261 e-post: koitel@koitel.ee http://www.koitel.ee võõrkeeled: inglise, soome, vene	<b>Kalev KÄOSAAR</b>	<b>Patendibüroo Käosaar &amp; Co OÜ</b> Suur-Patarei 2 10415 Tallinn telefon: 637 9484 telefaks: 637 9485 e-post: kalev.kaosaar@kaosaar.ee http://www.kaosaar.ee võõrkeeled: inglise, vene
<b>Raivo KOITEL</b>	<b>Patendi- &amp; Kaubamärgibüroo Koitel OÜ</b> Tartu mnt 65 10115 Tallinn pk 1759, 10902 Tallinn telefon: 603 3260 telefaks: 603 3261 e-post: koitel@koitel.ee http://www.koitel.ee võõrkeeled: inglise, soome, vene	<b>Kärt LAIGU</b>	<b>Patendibüroo Käosaar &amp; Co OÜ</b> Suur-Patarei 2 10415 Tallinn telefon: 637 9484 telefaks: 637 9485 e-post: info@kaosaar.ee http://www.kaosaar.ee võõrkeeled: inglise, soome, vene

- Kristjan LEPPIK**      **Patendibüroo TURVAJA OÜ**  
Liivalaia 22  
10118 Tallinn  
telefon: 640 3109  
telefaks: 640 3105  
e-post: turvaja@turvaja.ee  
http://www.turvaja.ee  
võõrkeeled: inglise, vene
- Mari MUST**
- Raidla Lejins & Norcous**  
**Advokaadibüroo OÜ**  
Roosikrantsi 2, 10119 Tallinn  
telefon: 640 7170  
telefaks: 640 7171  
e-post: mari.must@rln.ee  
http://www.rln.ee  
võõrkeeled: inglise, soome
- Reet MAASIKAMÄE**      **Patendibüroo Kaitsepurus OÜ**  
Mulla 4-3  
10611 Tallinn  
telefon: 673 9097, 566 75197  
telefaks: 677 4844  
e-post: purus@kaitsepurus.ee  
http://www.kaitsepurus.ee  
võõrkeeled: inglise, vene
- Tõnu NELNAS**
- AAA Patendibüroo OÜ**  
Tartu mnt 16  
10117 Tallinn  
pk 3926, 10509 Tallinn  
telefon: 660 5910, 660 5911  
telefaks: 660 5912  
e-post: aaa@aaa.ee  
http://www.aaa.ee  
võõrkeeled: inglise, vene, soome
- Raivo MATSOO**      **RM Hirvela Patendibüroo OÜ**  
Saku 15, 11314 Tallinn  
telefon: 614 0816  
telefaks: 614 0818  
e-post: hirvela@hirvela.ee  
võõrkeeled: inglise, vene
- Jüri OLT**
- Danteks OÜ**  
Tiigi 6, 51003 Tartu  
telefon: 508 1671  
telefaks: 730 2844  
e-post: jyri@danteks.net  
http://www.danteks.net  
võõrkeeled: inglise, saksa, soome, vene
- Elle MELLIK**      **AAA Patendibüroo OÜ**  
Tartu mnt 16  
10117 Tallinn  
pk 3926, 10509 Tallinn  
telefon: 660 5910, 660 5911  
telefaks: 660 5912  
e-post: aaa@aaa.ee  
http://www.aaa.ee  
võõrkeeled: inglise, vene
- Jaak OSTRAT**
- OÜ LASVET**  
Suurtüki 4a, 10133 Tallinn  
pk 3136, 10505 Tallinn  
telefon: 640 6600  
telefaks: 640 6604  
e-post: lasvet@lasvet.ee  
http://www.lasvet.ee  
võõrkeeled: inglise, saksa, soome, vene
- Lembit MITT**      **AAA Patendibüroo OÜ**  
Tartu mnt 16, 10117 Tallinn  
pk 3926, 10509 Tallinn  
telefon: 660 5910, 660 5911  
telefaks: 660 5912  
e-post: aaa@aaa.ee  
http://www.aaa.ee  
võõrkeeled: inglise, vene
- Villu PAVELTS**
- OÜ LASVET**  
Suurtüki 4a, 10133 Tallinn  
pk 3136, 10505 Tallinn  
telefon: 640 6600  
telefaks: 640 6604  
e-post: lasvet@lasvet.ee  
http://www.lasvet.ee  
võõrkeeled: inglise, soome, vene
- Ott MOORLAT**      **OÜ Moorlat & Ko**  
**Patendibüroo**  
pk 4730, 13503 Tallinn  
telefon: 655 0450, 654 2844  
telefaks: 654 2844  
e-post: ott.moorlat@moorlat.ee  
http://www.moorlat.ee  
võõrkeeled: inglise, vene
- Toom PUNGAS**
- OÜ Synest**  
pk 977, 13402 Tallinn  
telefon: 660 9786  
telefaks: 660 9787  
e-post: toom@synest.ee  
võõrkeeled: inglise, saksa, soome, vene
- Anfia MORNA**      **Patendibüroo TURVAJA OÜ**  
Liivalaia 22, 10118 Tallinn  
telefon: 640 3109  
telefaks: 640 3105  
e-post: turvaja@turvaja.ee  
http://www.turvaja.ee  
võõrkeeled: inglise, vene

- Kaie PUUR**      **Patendibüroo RestMark OÜ**  
 WTC Tallinn  
 Ahtri 8  
 10151 Tallinn  
**Patendibüroo RestMark OÜ**  
 Kompanii 1c  
 51004 Tartu  
 telefon: 655 9803  
 telefaks: 747 7059  
 e-post: kaie.puur@restmark.ee  
 http://www.restmark.ee  
 võõrkeeled: inglise, vene, saksa
- Linnar PUUSEPP**      **OÜ LASVET**  
 Suurtüki 4a, 10133 Tallinn  
 pk 3136, 10505 Tallinn  
 telefon: 640 6600  
 telefaks: 640 6604  
 e-post: lasvet@lasvet.ee  
 http://www.lasvet.ee  
 võõrkeeled: inglise, vene
- Riina PÄRN**      **OÜ Intels**  
 Magasini 12  
 51005 Tartu  
 telefon: 742 0401  
 telefaks: 742 0326  
 e-post: intels@intels.ee  
 http://www.intels.ee  
 võõrkeeled: inglise, vene
- Tarmo ROSMAN**      **Rosman ja Partnerid OÜ**  
 pk 652, 12602 Tallinn  
 telefon: 656 1450  
 telefaks: 656 1450  
 e-post: tarman@cc.ttu.ee  
 võõrkeeled: saksa, inglise, ungari,  
 vene
- Arvo SALUMÄE**      **OÜ Amende Patendibüroo**  
 J. Köleri 8  
 10150 Tallinn  
 telefon: 648 6125  
 telefaks: 641 0174  
 e-post: amende@hot.ee  
 võõrkeeled: inglise, saksa, soome,  
 vene
- Almar SEHVER**      **AAA Patendibüroo OÜ**  
 Tartu mnt 16  
 10117 Tallinn  
 pk 3926, 10509 Tallinn  
 telefon: 660 5910, 660 5911  
 telefaks: 660 5912  
 e-post: aaa@aaa.ee  
 http://www.aaa.ee  
 võõrkeeled: inglise, vene
- Harald TEHVER**      **Patendibüroo TURVAJA OÜ**  
 Liivalaia 22  
 10118 Tallinn  
 telefon: 640 3109  
 telefaks: 640 3105  
 e-post: turvaja@turvaja.ee  
 http://www.turvaja.ee  
 võõrkeeled: inglise, saksa, vene
- Kadri TOOMSALU**      **Patendibüroo Käosaar & Co OÜ**  
 Suur-Patarei 2  
 10415 Tallinn  
 telefon: 637 9484  
 telefaks: 637 9485  
 e-post: info@kaosaar.ee  
 http://www.kaosaar.ee  
 võõrkeeled: inglise, vene
- Olga TREUFELDT**      **Patendibüroo TURVAJA OÜ**  
 Liivalaia 22  
 10118 Tallinn  
 telefon: 640 3109  
 telefaks: 640 3105  
 e-post: turvaja@turvaja.ee  
 http://www.turvaja.ee  
 võõrkeeled: inglise, vene
- Enn URGAS**      **Patendibüroo TURVAJA OÜ**  
 Liivalaia 22  
 10118 Tallinn  
 telefon: 640 3109  
 telefaks: 640 3105  
 e-post: turvaja@turvaja.ee  
 http://www.turvaja.ee  
 võõrkeeled: inglise, vene
- Juta-Maris UUSTALU**      **OÜ Amende Patendibüroo**  
 J. Köleri 8  
 10150 Tallinn  
 telefon: 648 6125  
 telefaks: 641 0174  
 e-post: amende@hot.ee  
 võõrkeeled: inglise, vene

**LIST OF PATENT ATTORNEYS, REGISTERED IN  
THE ESTONIAN STATE REGISTER OF PATENT ATTORNEYS**  
(by 8 April 2010)

Register is established on September 1<sup>st</sup> 2001

**FIELD OF ACTIVITY: TRADEMARKS, INDUSTRIAL DESIGNS AND GEOGRAPHICAL INDICATIONS**

<b>Arno ANIJALG</b>	<b>Patendibüroo Ustervall OÜ</b> Kivi 21-6 51009 Tartu, Estonia Phone: +372 744 1980 Fax: +372 744 1785 E-mail: anijalg@ustervall.ee Http://www.ustervall.ee German, Russian, Estonian	<b>Juhan HÄMMALOV</b>	<b>Intels Ltd.</b> Magasini 12 51005 Tartu, Estonia Phone: +372 742 0401 Fax: +372 742 0326 E-mail: intels@intels.ee Http://www.intels.ee English, German, Russian, Estonian
<b>Aivo ARULA</b>	<b>Patent Agency Käosaar &amp; Co</b> Tähe Str. 94 50107 Tartu, Estonia Phone: +372 738 3051 Fax: +372 738 3055 E-mail: info@kaosaar.ee Http://www.kaosaar.ee English, Russian, Estonian	<b>Uno JÄÄGER</b>	<b>Inseneribüroo Uneko Ltd.</b> Rüütli 51a 80010 Pärnu, Estonia Phone: +372 447 1021 Fax: +372 447 1001 GSM: +372 515 1844 E-mail: info@uneko.ee Http://www.uneko.ee English, Finnish, Russian, Estonian
<b>Martina BÖCKLER-LORVI</b>	<b>Lasvet Ltd.</b> P.O. Box 3136 10505 Tallinn, Estonia Phone: +372 640 6600 Fax: +372 640 6604 E-mail: lasvet@lasvet.ee Http://www.lasvet.ee English, Finnish, Estonian	<b>Sirje KAHU</b>	<b>Patendibüroo Ustervall OÜ</b> Kivi 21-6 51009 Tartu, Estonia Phone: +372 744 1980 Fax: +372 744 1785 E-mail: skahu@ustervall.ee Http://www.ustervall.ee English, Russian, Estonian
<b>Indrek EELMETS</b>	<b>Sorainen Law Office</b> Pärnu Road 15 10141 Tallinn, Estonia Phone: +372 640 0900 Fax: +372 640 0901 E-mail: sorainen@sorainen.ee Http://www.sorainen.com English, Russian, Finnish, Estonian	<b>Lembit KALEV</b>	<b>Patent Bureau ROOSILLA Ltd.</b> Järveotsa Road 39-61 13520 Tallinn, Estonia Phone: +372 657 1722 +372 657 5381 Fax: +372 657 5381 GSM: +372 511 9951 E-mail: roosilla@roosilla.ee Http://www.roosilla.ee English, Russian, Estonian
<b>Alla HÄMMALOV</b>	<b>Intels Ltd.</b> Magasini 12 51005 Tartu, Estonia Phone: +372 742 0401 Fax: +372 742 0326 E-mail: intels@intels.ee Http://www.intels.ee English, Polish, Russian, Estonian	<b>Anneli KANG</b>	<b>Synest Ltd.</b> P.O. Box 977 13402 Tallinn, Estonia Phone: +372 660 9786 Fax: +372 660 9787 E-mail: anneli@synest.ee English, German, Russian, French, Finnish, Swedish, Estonian

- Urmast KAULER**      **Patendibüroo TURVAJA OÜ**  
 Liivalaia 22  
 10118 Tallinn, Estonia  
 Phone: +372 640 3109  
 Fax: +372 640 3105  
 E-mail: turvaja@turvaja.ee  
 Http://www.turvaja.ee  
 English, Russian, Finnish,  
 Estonian
- Urmast KERNU**      **AAA Legal Services**  
 Tartu Road 16  
 10117 Tallinn, Estonia  
 P.O. Box 3926  
 10509 Tallinn, Estonia  
 Phone: +372 660 5910  
 +372 660 5911  
 Fax: +372 660 5912  
 E-mail: aaa@aaa.ee  
 Http://www.aaa.ee  
 English, German, Finnish,  
 Russian, Estonian
- Ljubov KESSELMAN**      **Kesna Ltd.**  
 Tedre Str. 77-52  
 10616 Tallinn, Estonia  
 Phone: +372 660 8068  
 Fax: +372 660 8069  
 E-mail: kesna@kesna.ee  
 Http://www.kesna.ee  
 English, Russian, Estonian
- Marina KESSELMAN**      **Kesna Ltd.**  
 Tedre Str. 77-52  
 10616 Tallinn, Estonia  
 Phone: +372 660 8068  
 Fax: +372 660 8069  
 E-mail: kesna@kesna.ee  
 Http://www.kesna.ee  
 English, German, Russian,  
 Estonian
- Heinu KOITEL**      **Patent & Trademark Agency  
 Koitel**  
 Tartu Road 65  
 10115 Tallinn, Estonia  
 P.O. Box 1759  
 10902 Tallinn, Estonia  
 Phone: +372 603 3260  
 Fax: +372 603 3261  
 E-mail: koitel@koitel.ee  
 Http://www.koitel.ee  
 English, Finnish, Russian,  
 Estonian
- Raivo KOITEL**      **Patent & Trademark Agency  
 Koitel**  
 Tartu Road 65  
 10115 Tallinn, Estonia  
 P.O. Box 1759  
 10902 Tallinn, Estonia  
 Phone: +372 603 3260  
 Fax: +372 603 3261  
 E-mail: koitel@koitel.ee  
 Http://www.koitel.ee  
 English, Finnish, Russian,  
 Estonian
- Katrin  
 KOITEL-VEIDIK**      **Patent & Trademark Agency  
 Koitel**  
 Tartu Road 65  
 10115 Tallinn, Estonia  
 P.O. Box 1759  
 10902 Tallinn, Estonia  
 Phone: +372 603 3260  
 Fax: +372 603 3261  
 E-mail: koitel@koitel.ee  
 Http://www.koitel.ee  
 English, Finnish, Estonian
- Mart Enn KOPPEL**      **Patent Bureau Koppel**  
 Kajaka 4-10  
 11317 Tallinn, Estonia  
 Phone: +372 677 4136  
 Fax: +372 677 4138  
 E-mail: info@koppelpb.com  
 Http://www.koppelpb.com  
 English, Russian, Finnish,  
 Estonian
- Heinrich KRUPP**      **Patendibüroo TURVAJA OÜ**  
 Liivalaia 22  
 10118 Tallinn, Estonia  
 Phone: +372 640 3109  
 Fax: +372 640 3105  
 E-mail: turvaja@turvaja.ee  
 Http://www.turvaja.ee  
 German, Russian, Estonian
- Jüri KÄOSAAR**      **Patent Agency Käosaar & Co**  
 Tähe Str. 94  
 50107 Tartu, Estonia  
 Phone: +372 738 3051  
 Fax: +372 738 3055  
 E-mail: info@kaosaar.ee  
 Http://www.kaosaar.ee  
 English, Russian, Estonian
- Kalev KÄOSAAR**      **Patent Agency Käosaar & Co**  
 Suur-Patarei 2  
 10415 Tallinn, Estonia  
 Phone: +372 637 9484  
 Fax: +372 637 9485  
 E-mail:  
 kalev.kaosaar@kaosaar.ee  
 Http://www.kaosaar.ee  
 English, Russian, Estonian

<b>Kärt LAIGU</b>	<b>Patent Agency Käosaar &amp; Co</b> Suur-Patarei 2 10415 Tallinn, Estonia Phone: +372 637 9484 Fax: +372 637 9485 E-mail: info@kaosaar.ee Http://www.kaosaar.ee English, Finnish, Russian, Estonian	<b>Ott MOORLAT</b>	<b>Moorlat &amp; Co Ltd.</b> <b>Patent Bureau</b> P.O. Box 4730 13503 Tallinn, Estonia Phone: +372 655 0450 +372 654 2844 Fax: +372 654 2844 E-mail: ott.moorlat@moorlat.ee Http://www.moorlat.ee English, Russian, Estonian
<b>Kristjan LEPPIK</b>	<b>Patendibüroo TURVAJA OÜ</b> Liivalaia 22 10118 Tallinn, Estonia Phone: +372 640 3109 Fax: +372 640 3105 E-mail: turvaja@turvaja.ee Http://www.turvaja.ee English, Russian, Estonian	<b>Anfia MORNA</b>	<b>Patendibüroo TURVAJA OÜ</b> Liivalaia 22 10118 Tallinn, Estonia Phone: +372 640 3109 Fax: +372 640 3105 E-mail: turvaja@turvaja.ee Http://www.turvaja.ee English, Russian, Estonian
<b>Reet MAASIKAMÄE</b>	<b>Patent Bureau Kaitsepurus</b> Mulla Str. 4-3 10611 Tallinn, Estonia Phone: +372 673 9097 +372 566 75197 Fax: +372 677 4844 E-mail: purus@kaitsepurus.ee Http://www.kaitsepurus.ee English, Russian, Estonian	<b>Mari MUST</b>	<b>Raidla Lejins &amp; Norcoux</b> <b>Advokaadibüroo OÜ</b> Roosikrantsi 2 10119 Tallinn, Estonia Phone: +372 640 7170 Fax: +372 640 7171 E-mail: mari.must@rln.ee Http://www.rln.ee English, Finnish, Estonian
<b>Raivo MATSOO</b>	<b>RM Hirvela Patent Bureau Ltd</b> Saku 15, 11314 Tallinn, Estonia Phone: +372 614 0816 Fax: +372 614 0818 E-mail: hirvela@hirvela.ee English, Russian, Estonian	<b>Tõnu NELSAS</b>	<b>AAA Legal Services</b> Tartu Road 16 10117 Tallinn, Estonia P.O. Box 3926 10509 Tallinn, Estonia Phone: +372 660 5910 +372 660 5911 Fax: +372 660 5912 E-mail: aaa@aaa.ee Http://www.aaa.ee English, Russian, Finnish, Estonian
<b>Elle MELLIK</b>	<b>AAA Legal Services</b> Tartu Road 16 10117 Tallinn, Estonia P.O. Box 3926 10509 Tallinn, Estonia Phone: +372 660 5910 +372 660 5911 Fax: +372 660 5912 E-mail: aaa@aaa.ee Http://www.aaa.ee English, Russian, Estonian	<b>Jüri OLT</b>	<b>Danteks OÜ</b> Tiigi 6 51003 Tartu, Estonia Phone: +372 508 1671 Fax: +372 730 2844 E-mail: jyri@danteks.net Http://www.danteks.net English, German, Finnish, Russian, Estonian
<b>Lembit MITT</b>	<b>AAA Legal Services</b> Tartu Road 16 10117 Tallinn, Estonia P.O. Box 3926 10509 Tallinn, Estonia Phone: +372 660 5910 +372 660 5911 Fax: +372 660 5912 E-mail: aaa@aaa.ee Http://www.aaa.ee English, Russian, Estonian	<b>Jaak OSTRAT</b>	<b>Lasvet Ltd.</b> P.O. Box 3136 10505 Tallinn, Estonia Phone: +372 640 6600 Fax: +372 640 6604 E-mail: lasvet@lasvet.ee Http://www.lasvet.ee English, German, Finnish, Russian, Estonian

<b>Villu PAVELTS</b>	<b>Lasvet Ltd.</b> P.O. Box 3136 10505 Tallinn, Estonia Phone: +372 640 6600 Fax: +372 640 6604 E-mail: lasvet@lasvet.ee Http://www.lasvet.ee English, Finnish, Russian, Estonian	<b>Arvo SALUMÄE</b>	<b>AMENDE Patent Agency Ltd.</b> J. Köleri 8, 10150 Tallinn, Estonia Phone: +372 648 6125 Fax: +372 641 0174 E-mail: amende@hot.ee English, German, Finnish, Russian, Estonian
<b>Toom PUNGAS</b>	<b>Synest Ltd.</b> P.O. Box 977 13402 Tallinn, Estonia Phone: +372 660 9786 Fax: +372 660 9787 E-mail: toom@synest.ee English, German, Finnish, Russian, Estonian	<b>Almar SEHVER</b>	<b>AAA Legal Services</b> Tartu Road 16 10117 Tallinn, Estonia P.O. Box 3926 10509 Tallinn, Estonia Phone: +372 660 5910 +372 660 5911 Fax: +372 660 5912 E-mail: aaa@aaa.ee Http://www.aaa.ee English, Russian, Estonian
<b>Kaie PUUR</b>	<b>Patendibüroo RestMark OÜ</b> WTC Tallinn Ahtri 8 10151 Tallinn, Estonia <b>Patendibüroo RestMark OÜ</b> Kompanii 1c 51004 Tartu, Estonia Phone: +372 655 9803 Fax: +372 747 7059 E-mail: kaie.puur@restmark.ee Http://www.restmark.ee English, Russian, German, Estonian	<b>Harald TEHVER</b>	<b>Patendibüroo TURVAJA OÜ</b> Liivalaia 22 10118 Tallinn, Estonia Phone: +372 640 3109 Fax: +372 640 3105 E-mail: turvaja@turvaja.ee Http://www.turvaja.ee English, German, Russian, Estonian
<b>Linnar PUUSEPP</b>	<b>Lasvet Ltd.</b> P.O. Box 3136 10505 Tallinn, Estonia Phone: +372 640 6600 Fax: +372 640 6604 E-mail: lasvet@lasvet.ee Http://www.lasvet.ee English, Russian, Estonian	<b>Kadri TOOMSALU</b>	<b>Patent Agency Käosaar &amp; Co</b> Suur-Patarei 2 10415 Tallinn, Estonia Phone: +372 637 9484 Fax: +372 637 9485 E-mail: info@kaosaar.ee Http://www.kaosaar.ee English, Russian, Estonian
<b>Riina PÄRN</b>	<b>Intels Ltd.</b> Magasini 12 51005 Tartu, Estonia Phone: +372 742 0401 Fax: +372 742 0326 E-mail: intels@intels.ee Http://www.intels.ee English, Russian, Estonian	<b>Olga TREUFELDT</b>	<b>Patendibüroo TURVAJA OÜ</b> Liivalaia 22 10118 Tallinn, Estonia Phone: +372 640 3109 Fax: +372 640 3105 E-mail: turvaja@turvaja.ee Http://www.turvaja.ee English, Russian, Estonian
<b>Tarmo ROSMAN</b>	<b>Rosman and Partners Ltd.</b> P.O. Box 652 12602 Tallinn, Estonia Phone: +372 656 1450 Fax: +372 656 1450 E-mail: tarman@cc.ttu.ee German, English, Hungarian, Russian, Estonian	<b>Enn URGAS</b>	<b>Patendibüroo TURVAJA OÜ</b> Liivalaia 22 10118 Tallinn, Estonia Phone: +372 640 3109 Fax: +372 640 3105 E-mail: turvaja@turvaja.ee Http://www.turvaja.ee English, Russian, Estonian

**Juta-Maris UUSTALU AMENDE Patent Agency**

**Ltd.**

J. Köleri 8, 10150 Tallinn,

Estonia

Phone: +372 648 6125

Fax: +372 641 0174

E-mail: amende@hot.ee

English, Russian, Estonian