

40 kaunist rida minu kodust

Viljandi
Valma
Kiigatsi
see on minu kodu

Pöld
kiviaed
mets
see on minu kodu

Maja
kollane
kuusehekk
see on minu kodu

Muru
õunaaed
koerakuut
see on minu kodu

Koridor
kõök
söögituba
see on minu kodu

Saun
kuur
ait
see on minu kodu

Kass
hiir
rotilõks
see on minu kodu

Ema
isa
vend
see on minu kodu

Järv
tiik
oja
see on minu kodu

ILUS
ARMAS
KENA
SEE ON MINU KODU

Liina Sihver
Kalmetu põhikoolist

Eestimaa

Eestimaa, mu sünnimaa,
siin saan ma rahus elada.
Kodumaa, mu isamaa,
sind iial ma ei unusta.

Siin elab töökas eesti mees,
kes igas töös on kõige ees.
Siin sirgub sinisilmne neid,
kel naer on magusam kui vein.

Allar Koart
Karksi-Nuia gümnaasiumist



EESTI
RAHVUSRAAMATUKOGU

Laps

Ma tahaks olla laps,
aasade, väljade laps.
Lasta tuulel paitada
mu pead, libliklennul
siluda kõik vead.
Ma tahaks olla veel laps.
joosta lepatriinu jälgedes.
Olla seal, kus liblikas sai tiivad,
minna, kuhu jalad viivad.

Liina Lööke
Suure-Jaani gümnaasiumist



**Hea Laps tänab
Kultuurkapitali ja
kultuuriministeeriumi!**

Ajakiri Hea Laps
ilmub kord kuus,
tellimisindeks on 00552
ISSN 1406-3441

Väljaandja:
Mittetulundusühing "Hea Laps"
Harju 1, Tallinn, EE 0001
Tel. 631 44 28

Toimetaja LEELO TUNGAL
Levijuht BRITTA KORŽETS
Kujundaja VIVIKA KALT
Esikaanel: Kirke joonistus

Kas suvepuhkus läheb asja eest? (Selle suve test)

1. Kui huvijuht kutsub sind suvelaagrisse, siis sa

- a)** kehitad õlgu ja ütled, et suvel tuleb puhata, mitte laagerdada;
- b)** lubad kindlasti minna, kuigi ise pole selles kindel, kuna pidasid sõbraga matkaplaane;
- c)** otsustad laagrisse minna ja palud luba sõbra kaasa võtta.

2. Tuttavtädi pakub sulle kaheks nädalaks tööd raamatukogus. Sina

- a)** leiad, et palk on liiga väike ja keeldud;
- b)** võtad pakkumise vastu ja igavled kaks nädalat raamatukogus aknast välja vahtides;
- c)** kasutad iga vaba hetke, et uusi ja huvitavaid raamatuid lugeda.

3. Naabrid korraldavad aiapeo. Sellest osavõtjad peavad kandma karnevalikostüüme. Sinu vanemad valmistuvad peoks. Sina

- a)** ei viitsi kostüümi meisterdamisega jännata ja istud parem kodus teleri ees;
- b)** lähed kaasa ja üritad ilma kostüümita hakkama saada;
- c)** maskeerid ennast ära nii osavasti, et su emagi sind peol ära ei tunne.

4. Kuna kooliajal pidid varem magama minema, siis lubatakse sul suvel kauem üleval olla. Sa

- a)** vaatad televiisorit seni, kuni kõik saatejaamad on oma töö lõpetanud ja magad järgmisel päeval lõunani;

b) ei viitsi filme ega saateid vaadata, vaid mängid igal võimalusel telekamänge;

c) märgid telekavas ära need seriaalid ja filmid, mis sulle huvi pakuvad ja loed igava saate vaatamise asemel raamatut.

5. Sõbrad lähevad jalgrattamatkale. Kahjuks ei ostetud sulle sellist ratast, nagu sa tahaksid. Seetõttu

- a)** loobud matkale minemast ja oled mitu päeva mornis tujus;
- b)** lähed matkale ja meenutad teistele pidevalt seda, et nendel on paremad sõiduvahendid kui sinul;
- c)** teed oma ratta korda ja lähed teistega koos nagu mees muiste.

6. Sind on saatus õnnistanud väikese õe või vennaga, keda pead mitu tundi päevas kantseldama. Sa

- a)** kiusad oma hoolealust seni, kuni see keeldub sinuga koju jäämast;
- b)** üritad aeg-ajalt märkamatu kodust välja hiilida, enne kui sulle hoidjatöö kaela määratakse;
- c)** püüad välja mõelda mängu ja meelelahutusi, mis on väiksemale kasulikud ega aja sul endal ka kopsu üle maksa.

7. Su pere otsustas sind paariks kuuks saata maale vanaema juurde. Seal Sa

- a)** magad ja igavled päevad läbi, sest lähikonnas pole ainsatki tuttavat last;
- b)** tüütad vanaema seni, kuni ta su linna tagasi saadab;
- c)** teed juba saabumispäeval uurimismatka ümbruskonnas, et leida uusi sõpru ja põnevaid paiku.

8. Hurra! Lõppude lõpuks leidsid esivanemad raha ja aega reisile minekuks. Sina

- a)** leiad bussiaknast välja vahtides, et oleks võinud parem koju jääda;
- b)** hoiad reisil silmad-kõrvad lahti,

et oskaksid pärast semudele midagi põnevat pajatada;

c) püüad juba enne väljasõitu ühteist teada saada selle maa kohta, kuhu reisid.

9. Enam kui pooled suvepäevad on vihmased. Sa

- a)** kasutad aega peamiselt selleks, et tuttavatele helistada ja igavuse üle kurta;
- b)** käid lähima sõbra juures lauamänge mängimas
- c)** võtad aktiivsemalt kui muidu osa Heas Lapses välja kuulutatud võistlustest.

Testi kood.

Iga a-vastus annab sulle **10 PUNKTI**;
iga b-vastuse eest saad **5 PUNKTI**
ja c-vastuste eest saad **PUNKTE AINULT 1**.

Kui said küsimustele vastates **9-19 punkti**, siis võid suvega igapidi rahule jääda.

20-44 punkti tähendavad seda, et ega sul pidevalt just lillepidu ole, aga igavuse üle kurta ka ei maksa.

45-60 punkti viitavad sellele, et kui end kokku võtad, siis võid suvelõpust veel asja saada.

Kui saad vastuste eest **61-90 punkti**, siis on suvi sinu jaoks üks hale ja igav okkiline rada... Mis siis veel sügisel saab, appi! Peaksid kiiresti mõtlema sellele, kuidas ennast aktiivsemaks ja lõbusamaks muuta.

Muidu hakkab ka teistel sinuga lõputult igav ja suvi on – lätlaste kombel väljendudes – mokas, leedu keeli ehk koguni mokauskas!



Ütle, kes on sinu iidol, ja ma ütlen sulle, kes sina oled! Oma iidolitest pajatavad Kambja Ignatsi Jaagu kooli õpilased

Rallisõitjad

Minu iidoliteks on paljud kuulsad ralli- ja võidusõitjad. Eestis on üks parim rallisõitja Rain Pilve, kes on saavutanud võistlustel häid tulemusi. Rain Pilve võistleb põhiliselt Vormelklassis, kus on tegemist asfaltraja ja suurte kiirustega.

Kuid mulle endale meeldib rohkem autoralli, kus võisteldakse kruusateedel, ja motokross, kus on vahel väga porised rajad.

Kui on võimalik näha rallit telekast või oma silmaga, siis ma jälgin hoolega autosid ja kiireid roolikeerajaid. Mind huvitab väga tehnika ja ka tehnikasport. Minu arust on see suur uhkus, kui oskad autoga teel oma käe järgi sõita ega keera kraavi. Peale selle on motosport võistlejatele, kes saavutavad häid tulemusi, väga tasuv.

Mul otsene iidol puudub, kuna iga võistluse võitja, keda olen jälginud, saab uueks iidoliks. Kuid Eesti võidusõitjatest on minu lemmik Rain Pilve ja välismaistest soomlane Juha Kankkunen.



Erik Pihu (VIII)

Terminaator Jaagup Kreem

Minu iidol on Jaagup Kreem ansamblist Terminaator. Ta on pikkade juuste ja nahktagiga. Ta meeldib mulle sellepärast, et oskab hästi kitarri mängida. Ma tahaksin ise ka kitarri mängida osata.

Ma olen Terminaatori fänn sellepärast, et neil on kõik mõnusad laulud, nii rokklaulud kui ka ballaadid. Terminaatori kõige parem lugu on "Kaitseta".

Paul Unt (V)



Maarja-Liis Ilus

Minu iidol on Maarja-Liis. Ta on sellepärast minu lemmik, et ka mina tahan lauljaks saada. Tema laulud meeldivad mulle väga. Mul pole küll Maarja-Liisi laule, aga ma saan neid Kaija pool kuulata.

Tiiu Tedrema (III)

Nicholas Cage

Nicholas on üks õige mees, naise on tal taga, ees. Hollywoodis staariks ta, näitlemist ta valdab ka. Iidoliks ta kõigile, samuti ka minule!

Ivo Murumets (IV)



Teletups Laa-Laa

Tere, Laa-laa!

Mina kirjutan Sinule esimest korda ja tahan ka kaugele mägede taha. Tean, et ma sinna minna ei saa. Mina tahan ka samasuguseks saada, nagu Sina oled. Tervita ka teisi teletupse. Sina mängi hästi ja lõbusta meid. Teid võiks rohkem televiisorist näidata, muidu pole huvitav. Teised lastesaated on igavamad. Kui teil aega üle jääb, kirjutage meile kõikidele maa peale või helistage meile. EE 2432, tel. 27-416-222.

Tervitab Madis Pehk (V).

Politseinik

Minu iidoliks on politseinikud. Ma valisin nad oma iidoliks sellepärast, et neil on ilusad autod ja nad täidavad alati korralikult seadusi. Nad kaitsevad mind igasuguste pättide eest. Ma valisin nad ka sellepärast oma iidoliteks, et nende elu ei ole kerge.

Aivo Ventman (III)

Hei, sõbrad!

Missugused on teie iidolid? Triibu-Liine ootab teie kirju ja joonistusi augusti alguseni! Parimatele mõistagi AUHINNAD!

Türgimaale jõudis meie lennuk öösel. Lennujaamast sõitsime bussiga hotelli. Me elasime Marmarises. See on kuurort Vahemere kaldal. Marmarist ümbritsevad kolmest küljest mäed ja ühest küljest meri. Marmarises muud polegi, kui ainult poed, restoranid ja hotellid. Elumajad on omaette rajoonis. Marmarises on Euroopa suurim jahisadam, kuhu mahub 2000 jahti. Kui käid linnas ringi, pakuvad müügitahed kogu aeg oma kaupa ja kutsuvad restoranidesse sööma.

Käisime ka kahepäevasel bussireisil Epheuses ja Pamukkal.

Epheus on 5000 aastat vana linn. Ta on osaliselt maa seest välja kaevatud ja restaureeritud. Vanas Epheuses oli raamatukogu, saun, suur turg ja mitu elamurajooni. Üks nendest oli tähtsate ja rikkaste inimeste oma, seal asub linnavalitsus ning vaeseid ei lasta sinna üldse sissegi. Suur osa linnast on varemetes ja seal ei ela praegu keegi. Epheuse juures asus kunagi üks seitsmest maailmaimest – Artemise tempel.

Edasi sõitsime Pamukkale. Pamukkales on suured üleni valged mäed. Need on kaltsiumikaljud. Türklased arvavad, et see on kaheksas maailmaime. Aastatuhandete vältel on kaljult alla voolanud kuum 35 kraadine mineraalvesi. Rahvas räägib, et kunagi karjatas üks karjus nendes mägedes oma kitsi ja nägi jumalanna Artemist maa peale tulemas. Ta armus jumalannasse ja unustas kitsi lüpsata. Piim voolas kitsede udaratest välja ja



värvis mäe valgeks. Nii need valged mäed tekkisidki.

Bussireisi ajal käisime veel Ööbikute mäel, kus oli neitsi Maarja viimane elukoht. Ta maja on maa seest välja kaevatud ja restaureeritud. Neitsi Maarja elas seal peale Jeesus Kristuse surma üksinduses. See koht on paljude palverännakute sihtpaik. Mäel on tohutult puhas õhk ja on tunda suurt rahu. Kui bussireisilt tagasi jõudsime, rentisime auto ja sõitsime mägedesse ühte väikesesse linna. Mäed on seal väga- väga kõrged ja sealt on väga ilus vaade. Käisime ka Caunose kilpkonna rannal, see on Egeuse ja Vahemere vete ühtimiskohas. Lõuna-

Ameerikast ujuvad caretta-kilpkonnad sinna mu-nema. See on maailma suurim caretta-kilpkonnade kodukoht.

Suure laeva pealt pandi meid kaluripaatisse ja viidi kõrksametsa vahelt läbi looduslikku ravimuda-auku. Selle kõrval oli väike järveke, kus oli väga soe vesi, sest kuuma-veeallikad olid lähedal.

Enne lennukile minekut käisime veel laevareisil, sõitsime ringi Marmarise lahes. Laevalt sõitsime saiaiga kalu, kes hüppasid kogu aeg veepinnale. Laev peatus Paradiisisaare juures, kust hüppasime laeva pealt merre ja ujusime sügavas Vahemeres. Seal oli vesi väga soolane. Pärast oli laeva peal tantsupidu. Õhtul sõitsime lennukiga Tallinna tagasi. Olime reisil olnud nädal aega. See oli väga tore reis!

Thea, Nele ja Eneken Tallinnast

ME KÄISIME TÜRGIS!





Tohoh, taim sööb looma!

Seal ongi kirjas, et putuktoidulised taimed püüavad väikesi selgrootuid, peamiselt putukaid, lahustavad nende pehmed kehaosad ja kasutavad saadud orgaanilise aine toiduks. Seetõttu saavad nad kasvada suhteliselt toitevaestes kasvupaikades. Putuktoidulisi taimi on üle 400 liigi, levinud enamasti soojema kliimaga piirkonnis – soodes ja mitmesugustes mageveekogudes. Eestis kasvab neid kolm perekonda kaheksa liigiga.

Kõige sagedamini kohtame huulheina. Rappa jõhvikale minnes märkame hoolikalt vaatlemisel rabapinda katvat turbasamblavaibal väikesi punakaid ümmarguste juurmiste lehtedega taimi. Lehelaba on kaetud 1-6 mm pikkuste kombitskarvadega. Päikeselistel päevadel on märgata karvade tippudes näärmevedeliku tilku. Kui mõnemillimeetrine putukas satub lehele, karvad kõverduvad 10-30 sekundi jooksul ja ümbritsevad putukat. Tugevamad putukad, näiteks sipelgad, pääsevad selle aja jooksul minema, vangi jäävad aga tillukesed kärbsed ja sääsed... Näärmed eritavad esmalt kleepainet. Kui putukas on kombitsate vahel, siis hakkavad näärmed eritama putuka keha lahustavaid aineid. Putuka "seedimine" kestab päikeselistel päevadel ligikaudu 24 tundi, suuremate putukate puhul kauem. Pärast seda kombitsad sirutuvad ja jäänused puhub tuul või uhub vesi ära.

Huulheina väikesed valged õied puhkevad juulis-augustis, umbes kuu pärast valmivad tolmpenned seemned. Tavalised liigid on ümmarguste lehtedega ümaralehine huulhein ja

piklike lehtedega pikalehine huulhein.

Soostunud kohtades, sageli ka allikate läheduses kasvavad võipätakad. Maadligi asetsevad kollakasrohelistes laiades lehed oleksid nagu võiga üle määritud. Sellisele kleepuvale lehepinnale jäävad kinni väikesed putukad. Seejärel rulluvad leheservad sissepoole ja lehel olevad näärmed hakkavad eritama seedenõret. Lehe ühel ruutsentimeetril võib olla kuni 25 000 näaret. 1 - 3 päeva pärast on "söömaeg" läbi ja lehed sirutuvad taas laiali. Harilikul võipätakal arenevad 5 - 17 cm pikkusel õieraol ilusad sinakaslillad kannusega õied. Öitsvaid võipäதாகaid leidub suve läbi. Valgeõieline alpi võipäதாகas on Eestis väga haruldane ja kuulub kaitstavate taimede hulka.

Kolmanda, vesiherne perekonna liikmed on veetaimed. Neil puuduvad juured. Peened varred hõljuvad vees,

"Ütle üks kaheksatäheline putuktoiduline taim!" –

"Ei tea. Kas siis taimed ka putukaid söövad?" –

"Ju siis söövad, sest ristsõnana nõutakse sellist taimet!" –

"Vaata entsüklopeediast!"

lehed on lõhestunud niitpeenteks hõlmadeks. Vesiherned elavad järvedes, tiikides, kraavides, turbaaukudes ja loikudes. Vesiherne lehtedel on erilised püünispõied (urnid), mis talitlevad püünistena. Koos veega satuvad püünistesse väikesed veeputukad ja teised selgrootud. Nad jäävad sinna lõksu, sest põie suue väljapoole ei avane. Saagi pehmed kehaosad lahustatakse ja taim saab kätte vajalikud toitained, eeskätt lämmastiku. Vesiherneste kollased, kahehuulelised õied ulatuvad õisikuvarva otsas veepinnale. Öitsemise ajal, juunist septembrini, kerkib kogu taim veepinna lähedale. Kõige sagedamini vesihernes on harilik vesihernes.

Meie ristsõnasse sobib ainukesena huulhein – täpselt 8 tähte.

Aino Kalda





Prillid

Ühel hommikul võttis Tõnn oma kotti ning läks poodi prille ostma. Poemüüja näitas talle prille, mis olid alles eelmisel päeval müügile tulnud. Pidid olema väga head prillid, ilusad samuti.

Tiina proovis prille kohe ette panna. Ta nägi väga uduselt. Kui Tiina kättega üle silmade tõmbas, nägi ta kätel verd...

Marek Tammets Puditsoolt

Õppetund õuduste keldris

Elas kord väga uudishimulik poiss, kelle nimi oli Kristjan. Iga asja pidi ta pealt nägema, ükskõik, miks ka toimus.

Ühel päeval nägi Kristjan jalutamas ühte meest, kellel oli kikkhabe. Kohe järgnes poiss mehele. Nii jõuti ühte tagahoovi, kus mees ronis keldriaknast sisse, Kristjan talle järele. Järsku kustus keldris valgus. Sellele järgnes hirmus urin, mis kasvas valjuks lõrinaks. Siis vaatas Kristjani poole kaks rohelist hõõguvat silma. Kui poiss taganes, lähenesid silmad talle veelgi. Urin lõppes, algas verd tarretama panev kontide klõbisamine. Poiss värises üle keha, öeldes: "Armas taevane isa, palun aita mind! Ma luban end parandada ega ole enam uudishimulik!"

Palve aitaski, mustad jõud kadusid ja Kristjan sai koju minna. Antud lubadust pole ta unustanud ja on seitsaadik nagu uueks inimeseks muutunud.

Andres Ainson Tallinnast

Piraadi lipp

Kord elas üks mereröövel, kelle nimi oli Paul. Paul oli väga õel ja julm mees. Tal polnud kahju röövida ei mehi, naisi ega lapsi. Kõik röövitud varanduse viis ta ühele üksikule saarele, kus seda valvas tema kaksikvend. Paul oli nii paha inimene, et tal oli plaanis pensionile jäädes kaksikvend Pedro maha lüüa ja ise rikkalt edasi elada.

Ühel päeval leidiski Paul, et vanadus on ligi. Ta võttis oma mõõga, sõitis üksikule saarele ja valmistus venda tapma. Aga venna asemel seisis Pauli koopas ainult must pealuuga lipp. Paul tahtis lippu oma kätte kahmata, aga sellest sähvatas välk ning piraat kukkus surnult maha. Viimasena nägi ta oma silme ees Pedro kavalat nägu. Ka piraadi vend osutus pahaks meheks. Tema sai rabanduse, kui Paul talle ennast kummitusena ilmutas. Aga varandus on kusagil alles.

Peep Õun Harjumaalt



Kirjalaps

Poiss ja tüdruk

Poiss ja tüdruk said ühel peol kokku. Nad tantsisid ja vestlesid omavahel ja jõid konjakit. Tüdruku kleidile läksid peale konjakiplekid. Kui pidu lõppes, leppisid poiss ja tüdruk kokku, et kohtutakse kahe nädala pärast.

Kahe nädala pärast läsksi poiss tüdruku koju, tal oli kaasas kommikarp ja lillekimp.

Tüdrukut aga kodus ei olnud. Poisile öeldi koguni, et tüdruk on juba kaks aastat surnud. Poiss rääkis teistele, kuidas nad alles hiljuti peol kohtusid ja juttu ajasid. Et selgust saada, kaevati tüdruku haud lahti. Tüdruku kleidil nähti kahepäädalasi konjakiplekke. See on tõsilugu!

Lilli Lees-Leesmaa Hiiumaalt

Salmik, salmik, vaata ette!

Oh imet! Ei ole veel
salmikulauludel otsa näha!
Eks hakkame aga jälle lugema!

 **Tanja Serova**
Paldiskist:

Õrnalt õitsegu su süda,
murest vaba olgu rind!
Ära iial vihka seda,
kes on armastanud sind!

Ära unusta kõiki,
kes sulle meeldivad!
Ära kurvasta poissi,
kes sind armastab!

Suudle noorelt,
kui huuled on head –
vanana suudlusi
küsima pead.

Mälestus on ainus vara
mööda läinud aegadest.
Iialgi ei kustu ära
parim sõber südamest!

Iga kord, kui mu pilti vaatad
ja hetkekski meenutad mind,
kaks silma sull' vaatavad vastu –
tea, et alati armastan sind!

Kui puhub tuul,
siis puhu vastu!
Kui tõuseb torm,
siis julgelt astu!

Astu julgelt edasi,
kuni jõuad sajani,
siis vaata hetkeks tagasi,
kas tasub minna edasi.

Enne, kui sa merre hüppad,
mööda mere sügavust.

Enne, kui sa abiellud,
mööda poisi armastust!

Raske on mul sinust mõelda,
nii ruttu möödus kõik see.
Vaid üht tahaks sulle öelda:
ära teistega samuti tee!

Kuldtähtedega tahan ma su nime
taevasse kirjutada,
aga et ei ulata,
tervitan sind salmiga.

 **Karin Needo**
Moostest:

Kord lõpeb ka ilusaim muinasjutt,
kord kustub ka heledaim tuli.
Meile järele jääb vaid mälestus,
mis koolipõlves kord oli.

Armasta looduse ilu,
sest see ei too südamevalu!

Viimane salm,
viimased read,
sellega mind
meeles sa pea!

Ole kindel kui kalju,
siis võidad elus palju!

Ära ole pilliroog,
keda kõigutab tuulehoog!

Elu ei andesta – meile ka mitte.
Ihkame, vihkame, maksame kätte!

Noorus tuleb trepist üles,
jättes astmeid vahele.
Vanadus tuleb tasa-tasa,
igal astmel puhates.

Kui lahkudes ruttad
ja sõbra sa jätad,
siis palun ma sind:
ära unusta mind!

Sellel pildil kole nägu,
aga pilt on sinu jagu!

Noore poisi armastus
on kui koerahammustus –
sulab puha vale sees
nagu lumi päikse käes.

Armastus on trükikoda,
armund poiss on püsti sigal!

 **Tiina Haav**
Kärasist:

Mis kasu on sest õnnest,
mis läbi ummistand,
mis kasu on sest kallimast,
kes tõmbab teistega?
Mis kasu on sest klaverist,
kus mängida ei saa,
mis kasu on sest poisist,
kes kõiki armastab?

See, kes noorelt neidu petab,
on kui tume öö.
Armastab ja maha jätab –
on kui röövlitöö!

Armasta noorust, armasta elu,
armasta sõpra,
kes oli kord sinu!

Armuda võib igaühte,
armastada ainult ühte.

Elaks – kuid elu ei ole.
Sureks – kuid surm ei tule.
Läheks mehele – keegi ei võta.
Jääks vanatüdrukaks – poisid ei jätta.

Nende piltide autorid on Ida-Virumaa lapsed

Rainer Vähk
Jõhvi gümnaasium

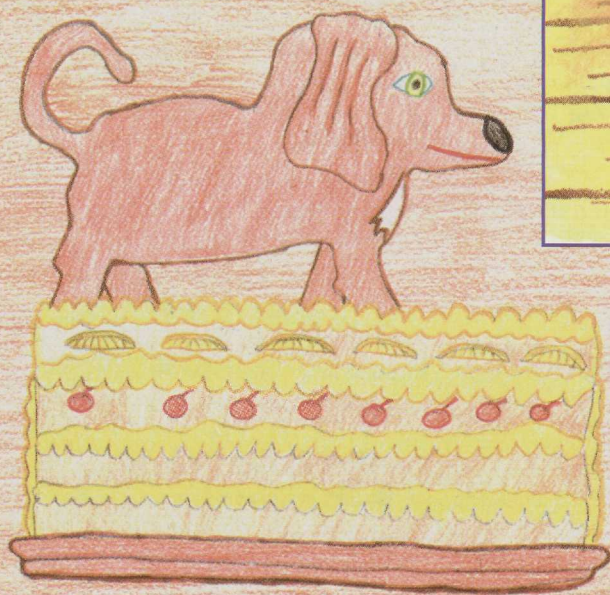

Liina Talistu
Mäetaguse põhikool

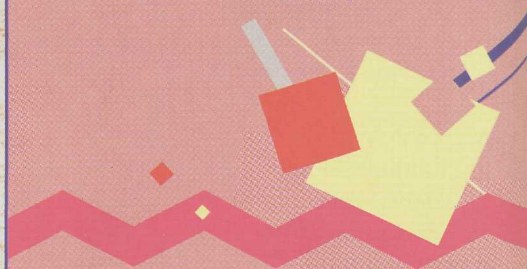

Maris Karafin
Jõhvi gümnaasium

Jegor Gritsak
Jõhvi gümnaasium

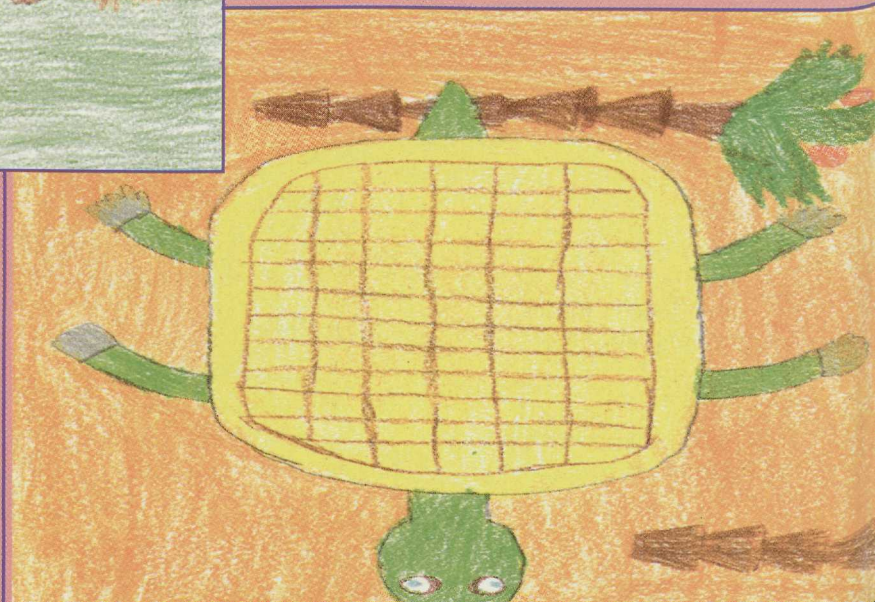



nimese kuulumist mingisse gruppi näitab tema välimus, stiil. Stiil valitakse grupi liidri järgi (popim klassikaaslane). Tema on tavaliselt aga oma stiili välja kujundanud mõne oma iidoli (lemmiklaulja või –näitleja) järgi.

Eraelus kannavad näitlejad enamasti üsna tavalisi, silmatorkamatuid riideid, sellepärast on päris raske oma lemmiku stiili tabada, kergem on riietuda mõne tema rolli järgi. Seevastu popmuusikud riietuvad alati ühes kindlas stiilis, mis nende muusikaga sobib. Seepärast piisabki vaid mõnest detailist, et mõistetak, millise bändi austajaga tegemist on. Tõsimeelseid fänne, kes kõigest väest püüavad oma iidolitega sarnaneda, on Eesti tänavatel vähe näha. Enamasti kannavad noored 70. aastate hipistiilist mõjutatud riideid (näiteks alt laienevaid pükse). Hipiikumine sai alguse 60. aastate alguses.

Hipid elasid suurtes kolooniates, jagades üksteisega sõbralikult toitu ja asju. Nad pooldasid "vaba" elu – raha ei tähendanud hipidele midagi, kui polnud millegi eest toitu osta, võisid nad kasvõi rohtu või lilli süüa, võib-olla seepärast on neid nimetatud ka lillelasteks. Lilledest meeldis hipidele mõelda palju enam kui praktilistest asjadest. Nende loosungiks oli "Armastage, ärge sõdige!" Tõelised hipid ei hoolinud eriti oma riietusest, sageli olid nende



Lillelapselikkus



Inimese kuulumist mingisse gruppi näitab tema välimus, stiil. Stiil valitakse grupi liidri järgi (popim klassikaaslane). Tema on tavaliselt aga oma stiili välja kujundanud mõne oma iidoli (lemmiklaulja või –näitleja) järgi.

riided määratud ja katkised. Hipidel olid pikad juuksed, mida nad peaaegu kunagi ei lõiganud ja üsna harva pesid.

Ei maksa aga arvata, et hipid olid pärit vaestest peredest – otse vastupidi: lillelaste välimus tahtis toonitada seda, et nad olid üle oma jõukate vanemate huvist raha ja väikekodanlike mõnude vastu.

Ka nüüd, kus tänaval võib näha väga mitmeid rōivastumisstiile, sobivad hipilikud detailid kõige enam neile, kes on küll rahumeelse ja sõbraliku loomuga, kuid tegelevad meelsamini kunstide kui praktiliste aladega.

Inga Kaladze joonistused
Ines Mägi tekst

NIIDIGA SAAB JONISTADA!

Joonistamiseks

pole sugugi alati vaja
pliiatsit või pintslit,
piisab niidijupistki.

Niit tuleb kasta tuši sisse,
seejärel asetada keerdudena
pärgepaberile.

Siis murra paber kokku
ja aseta sellele raamat.

Ühe käega vajuta raamatut
ja teise käega tõmba niit
ettevaatlikult pabervoldikust
välja – ning ongi pilt valmis!

Niidi asendit paberil
varieerides saab
erinevaid pilte.

Andri Ivin

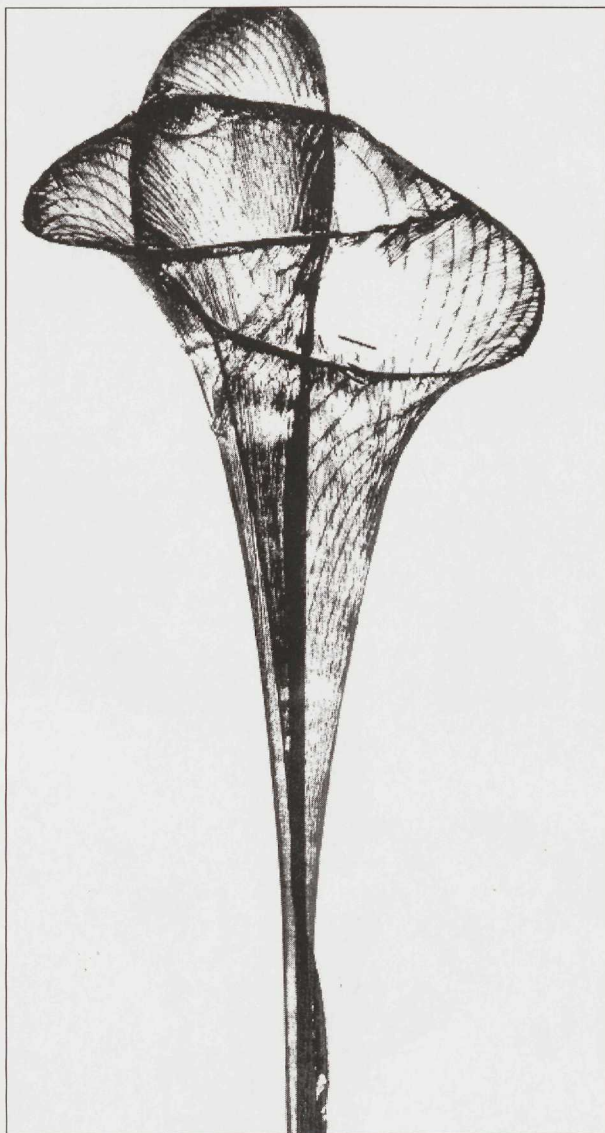
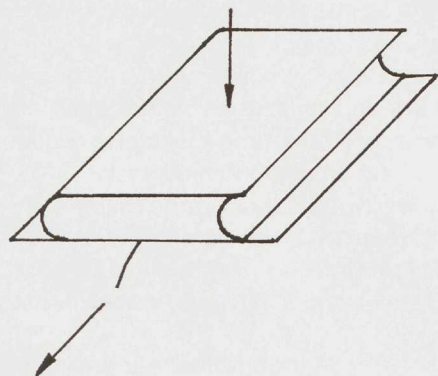
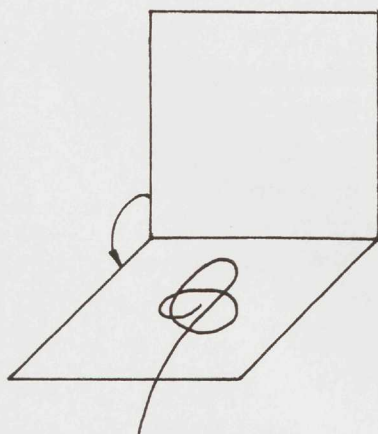



Numbrimäng

Selle mängu õpetas mulle ema. Seda mängitakse üksi. Vaja läheb ainult ruudulist paberit ja pliitsit.

1. Joonista suur ruut (10 x 10 vihikuruutu).
2. Hakka sellesse kirjutama numbreid ühest kuni sajani ratsukäiguga –1 ruut kõrvale, 3 ruutu edasi või 3 ruutu kõrvale, 1 ruut edasi. Kui oled kogu ruudu täis saanud, oled võitnud! See, kust alustad, ei ole oluline.

Riho Rökk Tartust

Rosolje ehk rikkis telefon

Mängijad istuvad või seisavad reas. Reas esimene sosistab naabrile mingi sõna või fraasi, näiteks "suur sinine sitikas". Naaber peab selle meeles ja sosistab oma naabrile uue sõna või fraasi jne jne. Kõige viimane sosistab esimesele. Mängujuht seisab pisut eemal, et ta mängijate salajuttu ei kuuleks. Kui esimene sosistaja on viimase jutu ära kuulanud ja meelde jätnud, kutsub ta mängujuhi lähemale. Mängujuht küsib igalt mängijalt ühe küsimuse, millele peab vastama kuuldud ja meeldejäetud sõna või fraasiga. Näiteks kui mängujuht küsib teiselt mängijalt: "Kes sulle koduteel esimesena vastu tuli?", peab too vastama: "Suur sinine sitikas!" Uus mängujuht on see, kelle vastus on kõige naljakam.



Martiina Viil Tartust



Asjamäng

VAJA LÄHEB tuba asjadega, kella ja mängijaid. Loetakse, kes näitab ette esimese sõna. Siis see laps mõtleb ühe omadussõna ja peab seda teistele lastele ILMA SÕNADETA näitama. Abiks võib võtta selle omadusega ASJU. Teised lapsed peavad ära arvama, mis sõna see on. Kui keegi on omadussõna ära arvanud, siis peab ta KOLME MINUTI JOOKSUL nimeutama asju, mis on sellise omadusega. Näiteks mõtleb keegi välja sõna "PEHME".

Selle sõna näitamisel saab abiks võtta mängukaru ja pehme palli. Kui keegi on sõna ära arvanud, siis ütleb ta kolme minuti jooksul nii palju pehmeid asju, kui teab. Näiteks: pilv, padi, kiisu, voodi, sulg. Iga sõna eest saab ühe punkti. Äraarvaja saab näidata uue sõna. Võidab see, kes saab kõige rohkem punkte.

Maali-Liina Kulla Laevast

Tere, Hea Lapse toimetus!

Vihmase ilmaga mängin ma lauamänge ja kaarte. Vahel mängin ka malet või panen puzzlet kokku. Kõige rohkem aga loen.

Igavas koolitunnis olen mänginud trips-traps-trulli ja jalasõda. Seda mängime nii, et togime teineteise jalgu. Võitja on see, kes teise jalad oma jalgade alla saab.

Andres Jakovlev Tallinnas

KUNINGANNA MENÜÜ

KURI KUNINGANNA EI TEA,
MIDA KOKK TALLE LÕUNAKS PAKUB,
SEST TÄHED MÄNGISID
TALLE VINGERPUSSI.
KAS SINA OSKAD ÄRA ARVATA,
MIDA KUNINGANNA SÖÖB JA JOOB?



MÄNGUASJAD

KORD LÄKS ÜKS TÜDRUK LASTEAEDA. SELLE TÜDRUKU NIMI OLI KAISA. KORRAGA HAKKASID KÕIK KOJU JÄÄNUD MÄNGUASJAD RÄÄKIMA. NENDE SEAS OLII ÜKS KURI KUNINGANNA, KES KÄSUTAS KOGU AEG TEISI. TA OSKAS HÄSTI NÕIDUDA NING KÕIK KARTSID TEDA. SEEPÄRAST KÕIK ALLUSIDKI TALLE.

NENDE ALLUVATE SEAS OLII ÜKS ILUSTÜDRUK, KEDA KÕIK ARMASTASID NING SEEPÄRAST KÄSKISKI KURI KUNINGANNA TAL KÕIGE HIRMSAMAID TÕID TEHA.

KOLM TUNDI HILJEM TULI KAISA KOJU JA KOHE, KUI TA OLII HAKANUD LUKKU KEERAMA, JÄID KÕIK KUJUDEKS. OLII ÕHTU JA TÜDRUK PIDI MAGAMA MINEMA. JÄRGMISEL HOMMIKUL PIDI KAISA JÄLLE LASTEAEDA MINEMA JA KÕIK MÄNGUASJAD ÄRKASID JÄLLE ÜLES. NING KURI KUNINGANNA HAKKAS JÄLLE KÄSUTAMA. TA KUTSUS SELLE ILUSA TÜDRUKU ENDA JUURDE JA KÄSKIS TAL HAKATA LOSSI KORISTAMA. TA ÜTLES, ET TOLMUKÜBETKI EI TOHI OLLA ÜHELGI ASJAL.

TÜDRUK MÕTLES, ET HUVITAV, KUIDAS TA PEAB SEDA TEGEMA. KUID SIIS TULI TALLE MEELDE, ET VÕIB-OLLA SAAB TEDA VÕLUR AIDATA. JA TA LÄKSKI VÕLURI JUURDE.

TA KÜSIS: "KUIDAS MA SAAKSIN TERVE LOSSI PUHTAKS, NII ET EI OLEKS ÜHTEGI TOLMUKÜBET ÜHELGI ESEMEL?"

VÕLUR VASTAS: "ÜTLE AINULT, ET SAAGU LOSS PUHTAKS!"

TÜDRUK LÄKS LOSSI TAGASI NING LAUSUS: "SAAGU LOSS NÜÜD PUHTAKS!" JA LOSS SAI ÜHE HETKEGA PUHTAKS.

ÕÖSEL MÕTLES KURI KUNINGANNA: "SELLE TÖÖGA TA KINDLASTI HAKKAMA EI SAA." JÄRGMISEL PÄEVAL LÄKS KUNINGANNA LOSSI VAATAMA. TA SAI MARUVIHASEKS. MITTE ÜHELGI ASJAL EI OLNUD TOLMUKÜBETKI! NING TA LÄKS HÄSTI KOLEDAKS. KUI KAISA ÕHTUL KOJU TULI, VAATAS TA, ET TEMAGA EI SAA ENAM MIDAGI TEHA. KAISA VISKAS KURJA KUNINGANNA LIHTSALT ÄRA JA MÄNGUASJADE LINN ELAB ÕNNELIKULT TÄNAPÄEVANI.

7-AASTANE EVA-MARIA PÖLDMÄE
TALLINNA REAALKOOLIST



PAUL-HENDRIK KULLA



LAURA KÕRSMAA 3 A.



LAURA 3A



HANNELORE MARJETTE
OJAMÄE 6 A.

13. juulil on Ellen Niidul

ilus ümmargune sünnipäev. Hea Laps koos sõprade ja sugulastega õnnitleb armastatud lastekirjanikku ja ootab temalt uusi vahvaid luuletusi!

Sajajalgse mured Ellen Niit



Küll on raske sajajalgtsel
kõiki oma jalgu pesta!
Hajajalgtsel sajajalgtsel
võib see mitu päeva kesta.

Jalast tuleb ära võtta
sada saabast, sada sukka.
Sajajalgne, tõtta, tõtta,
muidu läheb maailm hukka!

Et kaoks vahukuhja suurde
sajajalgsebeebikene,
selleks iga jala juurde
kuluks oma seebikene.

Iga musta jala tarvis
olla võiks ka kapakene...
Nüüd on euroabi tarvis,
mammakene, papakene!

Veel on vaja lahendada
asjad pesujärjekorrast,
välgukiirul vahendada
toetust Soomest, Rootsist, Norrast.

Elu nõuab oma paatost.
Tuleb olla väsimatu.
Ei saa näiteks mõelda NATOst
pesematu, kasimatu.

Tuleb selgitada, kust just
peab neid jalgu harjatama,
ning ka seda, kas peab mustust
näitama või varjatama.

Asjalistest ümbrus kihas,
äärt ei olnud mustal murel.
Tõmbles hoolest jalalihhas
ühel jalal seisval kurel.

Muilgi pesuasjatundjail
meeled ärevusest keesid.
Moodustasid asjatundjad
jalapesukomiteesid.

Tõsisemalt kui ehk keski
võtsid asja vanad kalad.
Polnud neil veel eladeski
pesemata olnud jalad.

Pinge tõusis nii mis kole,
hoovõtt jõudis täie hooni.
Lõpuks tõdeti, et pole
jalapesukontseptsiooni.

Püüdes musti jalakesi
hästi vaikselt panna maha,
sajajalgne salakesi
tõmbus lihtsalt nurga taha.

Eemal abistavast halast
vedas hinge, ootas hetke,
lückkas sukad-saapad jalast,
pistis varbakesed vette.

Hoogsalt karge kraaviveega
kõiki oma jalgu uhas.
Ning peab ütlema, et seega
oligi ta jalgkond puhas.

Sirutas end vähekene,
vaatas ringi, koju laapas...
Taevas süttis tähekene,
noh, ja oldigi Euroopas!



VABA				
KOTT, MÄRSS				
				INDREK MERE- LOOM
				IVO&LEA SINA
			PUUVILI SEKUND	
			MEEŠ- SOOST LOOMAD	
	NELJA- PÄEV			SUUR RIIK AASIAS
	AHTO & NELE			MEID INGL. K.
				PEITMA
HOLGERS- SONI HANE- PARVE JUHT				
	VOLT AASTA ILUS			SHERLOCK HOLMES'I SÖBER JA ABILINE
	SÕNA			
			PROOV, ÜRITUS ... YORK	
			ESE	
		RIIKLIK AKTSIA- SELTS		
		AJAÜHIK VAADATA		
	AAR TUHVEL PLA- NEET		MAABU- MINE, KALDALE JÕUD- MINE	TONN AMEERIKA ÜHEND- RIIGID INGL. K.
MAI		PIDULIK KOOSOLEK		
TEMA		PIKIM JÕGI REEDE		
			MESI- PUUD	LIITER SÜD- OST
			NORD	ARVO
		2xTÄHT LÄHEB MEELEST ARA TROOPIKA- VILI		

Ristsõna koostas Ilmar Trull

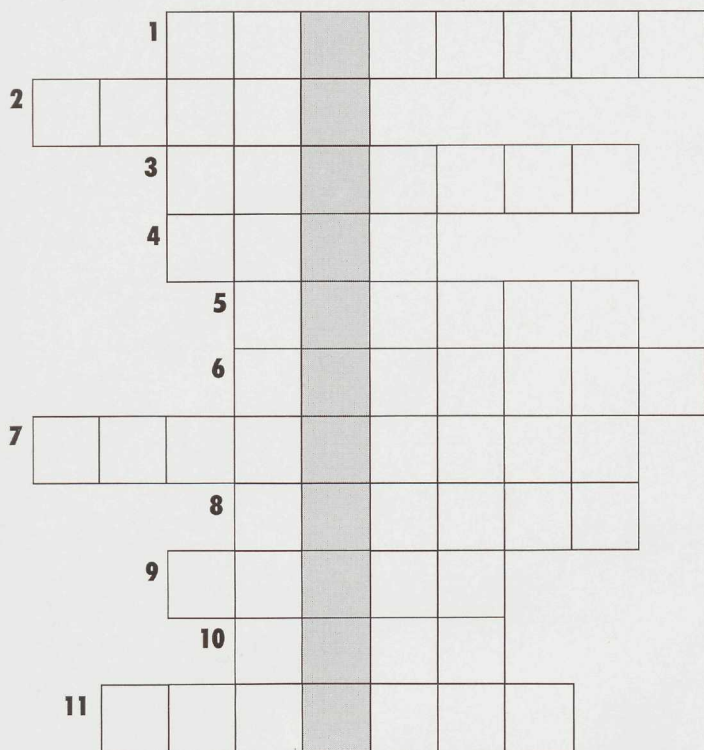

1. Täiuslik, eeskujulik
2. Y-nimetus
3. Kõrgema tehnilise haridusega isik
4. Sportmäng
5. Heatahtlik nali
6. Matemaatiline joonis
7. Saatuse ennustamise skeem
8. Keelpill
9. Väike kääbus
10. Looduslikul väljakul mängitav mäng
11. Teerajaja, algataja

Ristsõna koostas Jura Moissejev

1. Põrguline, võrukael
2. Maandumine
3. Lepatriinu
4. Onu
5. Küllastama
6. Vitamiin
7. Puu
8. Rõõmus
9. Hääl, hääletus
10. Tuum, sisu
11. Jumal
12. Loodus

Apsuvihik

Vanadest eestlastest on välja arenenud mitu keelt. Vahepeal ilmus doktor. Katsus ema pulssi ja kopse. Sel hetkel langesid kivimid mu südamele.

Ta pidi kenasti edasi maad harima, mitte tegemist tegema piiskoppidega ja mitte tegemist tegema kalossihärradega.

Paljudel sõidavad moodsad autod taguotsa all, teised aga trambivad kulunud jalanõude otsas.

Kui hakkad üle tee tulema, siis tuleb vaadata mõlemale poole, et auto alla jääda.

Tal oli ikka õnne ka. Näiteks ta võitis loteriiga endale püssi ja esimese pauguga lasi sauna akna puruks.

Vahtraõites on fosforiiti.

Randa sõitsime kolmekesi: isa, ema, õde ja mina.

Mõtlesin, et olen lolliks läinud, aga see oli tõsi.

Eesti Vabariigi Maitseministeerium.

Üldiselt on see raamat seotud armastusega, kuid juttu on ka muudest halvadest harjumustest.

Igal aastal antakse välja Tuglase-nimelist noobeli preemiat.

Tuglas kuulus agaralt eesti kirjanike loominguusse.

Siis vajus eesti rahvas sügavasse orjaõnne.

Apse kogus Loo keskkooli õpetaja Ebe Talpsepp

Ristsõna koostas Kairi Kaasik

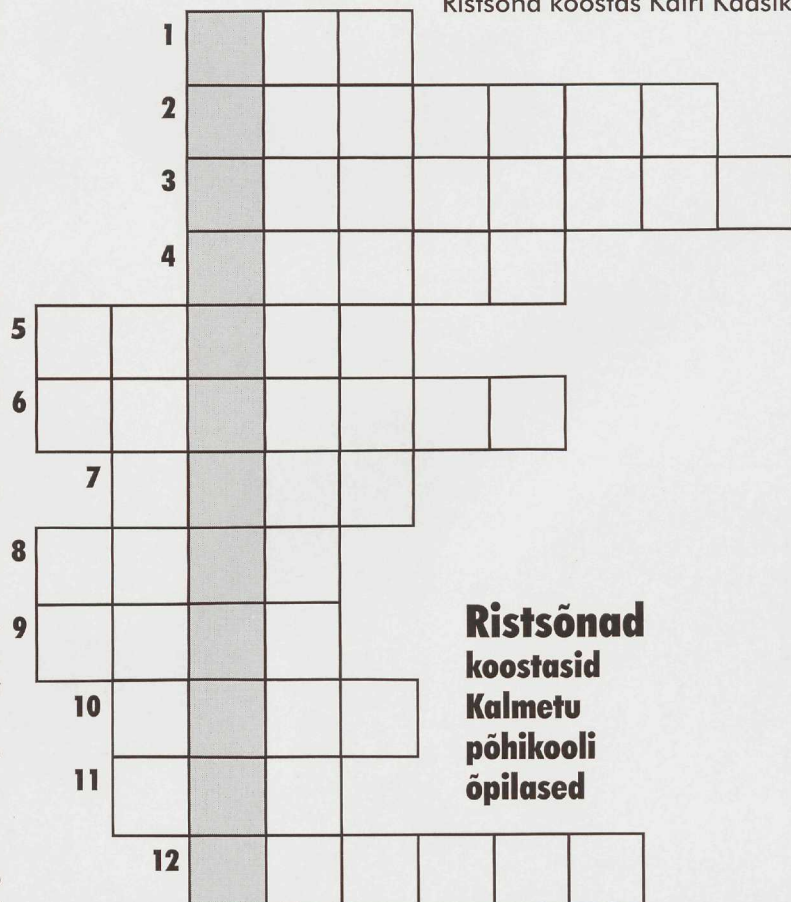

**Ristsõnad
koostasid
Kalmetu
põhikooli
õpilased**



TELETUPSUD

TV-1 KANALIL

IGAL ARGIPÄEVAL

KELL 18.00

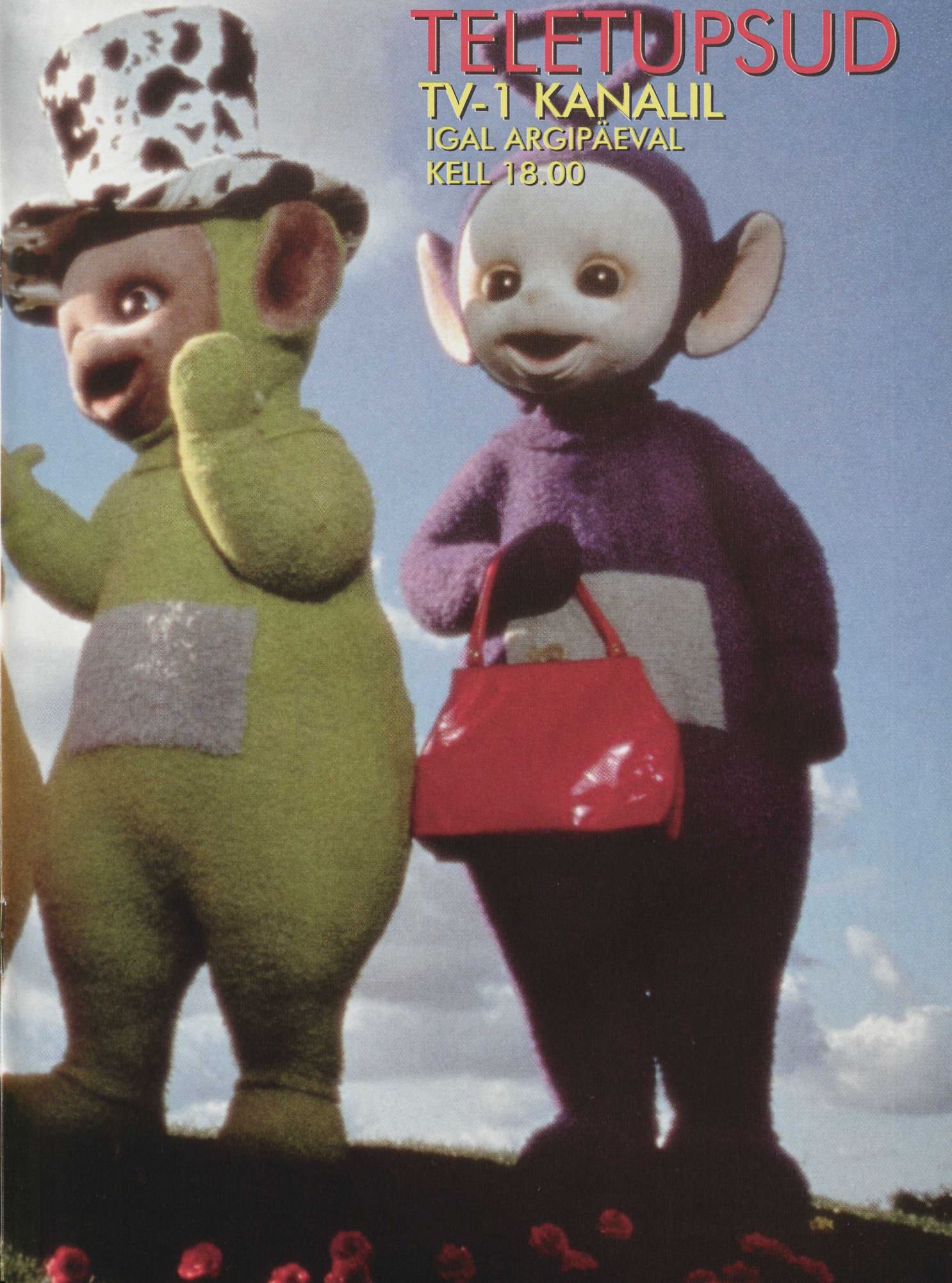

Tuudur,

Algus märtsinumbri

Plutt ja Magdalena

Kati Murutar

Tuudur tahtis arglikule piigale järele minna – ei mahtunud aga mõistagi uksest sisse. Plutt vupsas otsustavalt puuri ja tiris Magdalena välja.

Plutt ja Tuudur haarasid Magdalena kahe vahele ja lennutasid nõrgukese puurilinnu vabadusse.

Vabaduses sündis kolme noka vahele üks viisijupp – Tuuduri, Pluti ja Magdalena seikluselauluke:

Lind on väike ühekesi,
tema elu – karvane.
Väiksed linnud kahekesi –
pandaks juba tähele.

Kui aga linnud kolmekesi
maad ja ilma võidavad,
varestel ja kajakatel
pole miskit ütelda.

Magdalena jäi vapustatult ringi vahtima. Ta hõiskas: "Kes oleks võinud arvata, et tänav näeb selline välja!"

Midagi vaimustavat selles ju isenesest polnud – autode mürin, mida Magdalena tavaliselt aknast kuulis, oli lähedal nii vali. Aknast kriipsujukudena paistnud inimesed olid suured ja hoolimatud.

Magdalena vahtis segadikust rabatult, kangestunult, kuidas suur pulstis koer talle lähenes. Linnuke ei taibanud põgeneda – nii tegelik ja elus oli kogu maailm korraga.

KUI MA SELLE
INIMESE
ÕNNETUKS
TEEN,
LÄHEB MUL
SÜDA RINNUS
KINDLASTI
LÖHKI.



Plutt tiris tegelikkusest oimetuks tardunud Magdalena minema – järgmisel hetkel tiris peremees minema ka kurja koerakoletise – "Fuu, Alfons!"

Plutt õpetas: "Täna õnne, et see polnud mingi tavaline pitsu, vaid peen

tõukoer, kellel on inimene rihma otsas. Muidu oleks ta su juba nahka pistnud. Ilma ketšupita!"

Tuudur tuututas: "Ettevaatust!"

Luuaga vanamamma vahtis mööda lendavat Magdalenat ja kaagatas:

"Näh, linnud lähvad kah jo siniseks – küll too ikke kadu tähendab!"

Plutt märkas salakavalaid harakaid, vilistas Tuudurile, Tuudur haaras Magdalena kukile ja taas algas lõputu põgenemine kõige ja kõigi eest.

Kui linnud viimaks ähkides kükita-ma jäid, ei julgenud Magdalena enam ringigi vaadata. Tema, kes ta oli kodus puurikaitses täpselt paraja suurusega ja vajalike oskustega olnud, osutus nüüd täiesti abituks ja haledaks olendiks.

Puu alla kogunes lärmakas poistekobar. Üks poiss näitas Magdalenale oma ammu pesemata näpuga: "Vaadake, papagoi!"

Teine kutt teadis: "Ei ole, see on kanaarilind, minu vanaemal on kah sihuke."

Kolmandale poisile tuli kõva mõte: "Kellel ragulkat on?"

Esimene kutt, see papagoi-teadlane, tuli ideele: "Püüame parem elusalt kinni, selle saab turul maha müüa."

Kolmas, ikka see ragulkakangelane, ähvardas: "Ma räägin kõik emale ära, sa ei tohtinud uute pükstega puu otsa ronida!"

Ronimishimulisel oli vasturelv: "Siis ma ei anna sulle oma ratast sõita!"

Vend võitles: "Annad küll!"

Teine kui vanem tegi kokkuvõtte: "Ah, pea suu, kui me selle linnu kätte saame ja maha müüme, siis saame osta..."

Mitte midagi ei saanud nad osta – Magdalena perenaine ja päästeteenistuse kange kavaler jõudsid kohale ning päästeteenistuja käratas mehisele: "Poiss, marss puu otsast alla!"

Magdalena perenaisel kerkisid prillid imestusest pealaele: "Jumaluke küll, kuidas minu Magdalena küll nii kõrgele puu otsa sattus! Teate, ta pole üldse selline..."

Vapper päästja teadis igale küsimusele vastust: "Tiibadega, ma arvan. Nüüd on küsimus selles, kuidas ta kätte saada, enne kui ta ära lendab."

Vanadaam otsustas: "Ma ronin ise talle järele."

Mees manitses: "Riigi päästeteenistus ei või lubada, et daam tema juuresolekul puu otsa ronib. Pääste-

teenistus ronib. Päästeteenistuse kohustus on riigi alamaid kaitsta – olgu nad suured või väikesed. See siin on antud juhul väike. Aga kõrgel."

Perenaine nurrus: "Magdalenakene, tule koju! Sa oled nii sasitud ja väsinud – õnn veel, et keegi pole sulle viga teinud. Tule, enne kui teised sulle liiga teevad – vaata, kui koledad ja räpased nad on..."

Plutt Magdalena kõrval nõudis tõlget: "Mis ta räägib?"

Magdalena tõlkis nutuselt: "Perenaine kutsub mind koju."

Plutt ei tahtnud uue sõbranna koju minekust kuuldagi: "Pögeneme!"

Magdalena, ise väsinud ja suures hingeseaduses, tunnistas: "Ma ei jaksa... Ma ei taha..."

Plutt rääkis nagu mees: "Mitte keegi ei saa tahta puuri tagasi minna! Hoia alt, mingi mehenäss ronib sinu poole!"

Tuudur ajas kaela vaenulikult õieli: "Mis ta tahab?"

Magdalena mõistis inimeste mõtteid: "Ta tuleb mulle järele!"

Sellest Tuudurile piisas. Ta ründas. Kohmakalt ja oskamatult, aga üliväga vapralt

Magdalena perenaine hüüdis puu alt: "Vaadake ette!"

Vapper väetite kaitsja ohkis: "Mida ma vaatan, ma ei näe mitte midagi! Appi, appi! Kes julgeb riigi päästeteenistust rünnata!"

Vanadaam märkis: "Teil on tuvi peas!"

Päästja hädaldas: "Mind ei ole instrueeritud, mida sellisel juhul teha!"

Tuudur istus päästeteenistuja peas ja jagas talle vopse: "Sa pead veel elu lõpuni meeles seda tundi, kui sa Magdalena järele oma räpase käe välja sirutasid!"

Plutt keksis Tuuduri kõrval ja tänitas: "Jah, sest see hetk võib uskumatul kombel isegi Tuudurile meelde jääda! Tao tiibadega! Kitku küüntega!"

Magdalena hüüdis heitunult: "Eitohi! Ei tohi haiget teha!"

Plutt muutus kärsituks: "Noh, kassa unustasid lendamise ära või?"

Magdalena sosistas süüdlaslikult: "Plutt...ma palun väga vabandust, aga... Ma ei saa sinuga kaasa tulla."

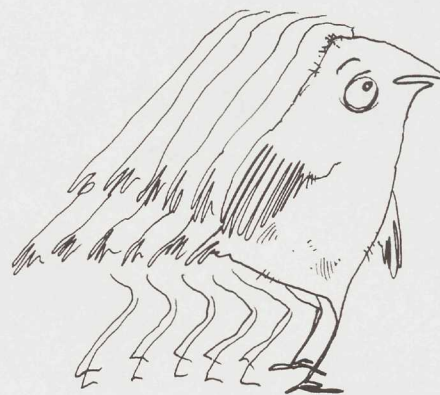

PÖGENEME!

Plutt ei uskunud oma kõrvu: "Mis kalkunikaagutus see nüüd olgu?"

Magdalena ütles väga, väga vaikselt: "Ma pean oma perenaise juurde tagasi minema. Kui ma selle inimese õnnetuks teen, läheb mul süda rinnus kindlasti lõhki."

Plutt oli keeletu: "Kuidas sa võid nii olulisel hetkel mõelda inimese peale, kes on sind terve elu vangis hoidnud!"

Magdalena lendas perenaise juurde: "Ma ei saa teisiti, sest see inimene armastab mind! Ja mina armastasin teda!"

Vanadaamil volasid silmist suured soolased rõõmupisarad: "Sa tulid minu juurde tagasi! Sa minu silmaterakene..."

Plutt ja Tuudur vaatasid väga hüpult, kuidas mingi inimene nende Magdalena peos koju kandis.

"Või tema armastab!" osatas Plutt, ja küsis siis ettevaatamatult: "Aga mina!?"

Tuudur kordas kajana: "Jah, aga mina!?"

Tuvi Tuudur ja varblane Plutt vahetisid nõutult teineteisele otsa. Veel hommikul ei huvitanud neid miski muu kui korralik kõhutäis ja tuulevaikne räästaalune. Nüüd tundsid mõlemad, et kõhutäis ja pesa pole tühjagi väärt, kui Magdalena nende juurest ära läks.

Veel üks asi tegi neid rahutuks.

See üks asi paistis välja mõlema silmadest – üks Magdalena... ja kaks kutti...

Õhk kivilinna kohal oli elektrit täis.



Nukkvõll

↑ Mini Puller 27 liitriise Rolls Royce'i V12 mootoriga.

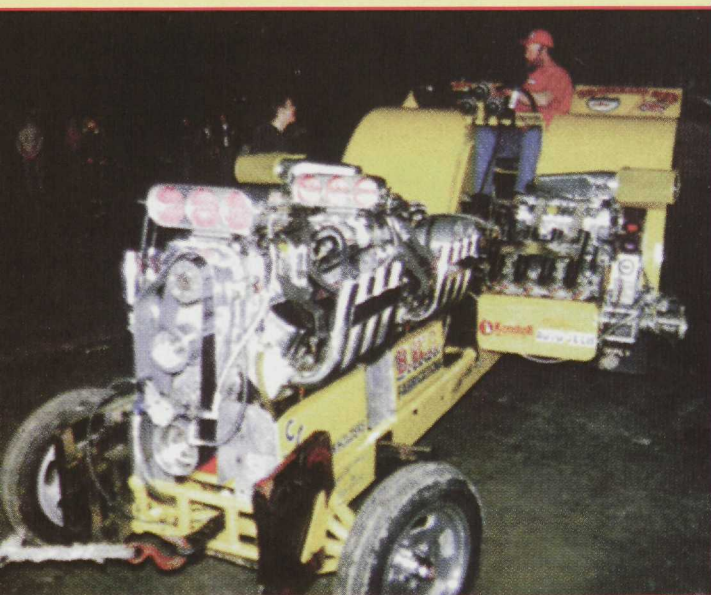

↑ 5, 4 tonnine Modifieldi klassi masin.

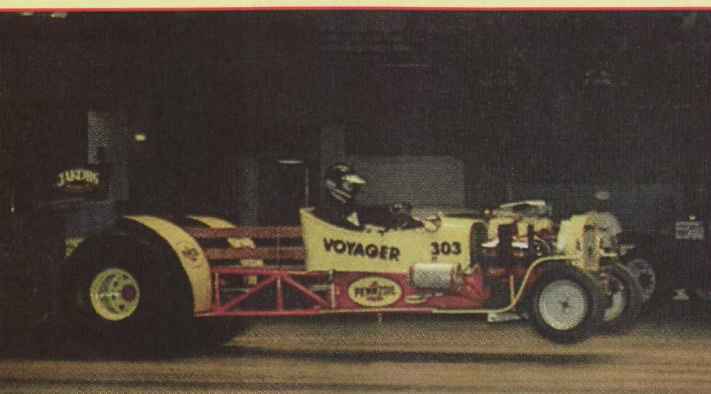

↗↘↙ Two Wheel Drive'i klassi masinate erinevaid kerekujusid.

SUPERPULLING – NALJAKA NIMEGA JÕUKATSUMINE!

Super- ja ka frackpullinguks nimetatakse võistlusi, milles osalevad masinad peavad enda järel tõmbama sõitu mingil määral takistavat raskust. Reeglid on lihtsad: kui masin tõmbab raskust selleks ette nähtud raja piires ja jõuab seda vedada raja lõpuni, nimetatakse seda full pull. Juhul, kui full pull'i teeb mitu masinat, saab võidu neist see, mis tegi seda kõige kiiremini.

Kui aga ükski masin full pull'iga hakkama ei saa, siis võidab see, mis vedas raskuse finišile kõige lähemale.

Võistlustel osalevad masinad jagatakse klassidesse: 3,4, 4,4 ja 5,4 tonnised Modifieldid; 3,4 ja 4,4 tonnised Superstockid; Two Wheel (kaherattalised) Driverid ja Mini Pullerid.

Pullerite mootorid on väga võimsad – näiteks 900 kilo kaaluvast Mini Pullerist moodustab enamuse 500-kilone mootor.

Märt Lauks

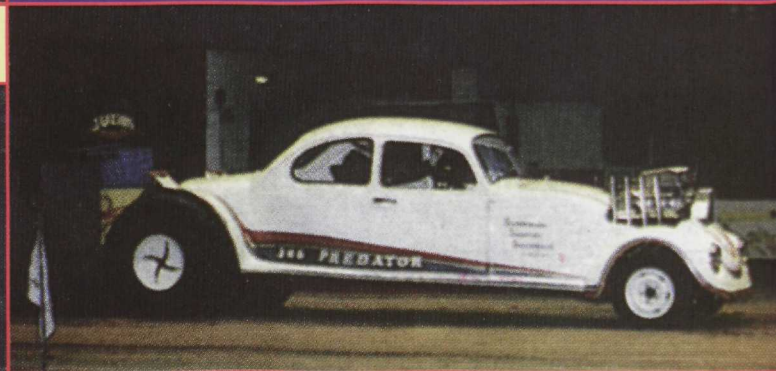



SUPERPULLING

Meie röömsameelne

*Heljo Mänd
kirjutab
nii jutte
kui luuletusi*



*Lapsepõlves
meeldisid
Heljole
kirjandustunnid*



MEIE RÖÖMSAMEELNE HELJO MÄND

☼ **Lemmikraamat lapsepõlves?**

Meie peres ei olnud raamatuid ega võetud neid ka raamatukogust lugeda. Kui sain kaheksa-aastaseks, kinkis onu Rudolf mulle sünnipäevaks Karl August Hindrey "Pambu-Peedu" värsslood. See oli isevärki, suurte piltidega raamat, millelt ma ei saanud kuidagi silmi lahti ja mis sai mu esimeseks teeviidak kirjanduse juurde.

☼ **Lemmiktoit?**

Kui pean ise süüa tegema, on mu lemmiktoiduks mannapuder, kui aga valmistavad toitu teised, eelistan veidi keerulisemat menüüd. Ent üldiselt olen alati hea isuga.

☼ **Lemmikvärv?**

Mul on lemmikvärvideks olnud kõik värvid, sõltuvalt aastajaast, vanusest ja ka meeleolust.

☼ **Lemmiktunnid koolis?**

Kirjandustunnid.

☼ **Kõige ebameeldivam tund?**

Võimlemine, millest püüdsin iga võimaluse korral saada vabastust. Olin füüsiliselt nõrk laps ja kahjuks ei osanud ma toona ennast julgustada harjutuste raskusi ületama.

☼ **Lemmikkangelane?**

Nii imelik kui see ka ei ole, pole mul kunagi olnud lemmikkangelasi, kelle sarnaseks oleksin tahtnud saada. Küll aga imetlesin endavanust lapsnäitlejat Shirley Temple'it, kelle

iga filmi käisin vaatamas.

☼ **Kas oled saanud kahte? Missuguses õppeaines?**

Esimese kahe sain neljandas klassis käsitöö tunnis. Pajalapi eest, mis oli ühtlasi kudumisproov. Pusiasin küll kõigest hingest, kuid töö ei edenenu sugugi: vardad olid mu sõrmede jaoks liiga peenikesed ja valge puuvillaniit oli jälle omakorda varraste jaoks peenike. Harutasin oma töö mitu korda üles ja alustasin uuesti, kuid minu hoolikas pusimine ei toonud edu, vaid töö hoopis määrdus mu higistavate käte vahel, ja kui õpetaja seda hindama hakkas, ei saanud ta ka parima tahtmise korral panna mulle

rohkem kui kaks.

☼ Parimad sõbrad kooliajal ja nüüd?

Algkoolis Monika Olle ja Viiva Väinmaa, keskkoolis Juta Joakit ja Dagmar Jürgenson. Praegu – lastekirjanik Helju Rammo.

☼ Kelleks tahtsid lapsepõlves saada?

Näitlejaks või õpetajaks.

☼ Kõige ilusam päev lapsepõlves?

Eelkõige meenub mulle Sompasuvi, mis oli nagu ilus lõputu päev, kus ma lamasin rohus, jälgides pilvede rändu helesinises taevas. Või istusin tühjadel üksteise otsa pandud kärbi-kuredelitel – ikka taevale lähemal! –, tundes imelikku kokkukuuluvust avarusega.

☼ Kas Sul on lapsi?

Mul on neli last: Ülle, Toomas, Ahti ja Ebe-Ruuta.

☼ Millega tegeleksid, kui oleksid praegu laps?

Küllap oleksin samasugune, nagu juba kord olin, ainult tänapäevasem ja pisut targem, kuna pragune infoühiskond avardab lapse maailmapilti tunduvalt rohkem, kui seda tegi minu omaaegne suhteliselt suletud maailm.



Pildi joonistas Eneken Maripuu

Heljo Mänd

PETERSELLIMURU

Kärbes kiusab Stellat, aga Stella kärbest ei kiusa. Stella ajab kärbe minema. Kärbes ei lähe ära. Kärbes tuli Stellale külla ja on solvunud, et pärast pikka reisi ei võeta teda lahkelt vastu. Stella oskab reisida samuti kui kärbes. Veel paremini. Ta võib minna kaugetesse paikadesse, millel on võõrapärane nimi. Mida ei oska hästi väljagi öelda. Just nagu paneksid suhu rasked kivid ja räägiksid ragisevat juttu. Ent Stella ei kipu ragisevate nimedega paikadesse. Ei kipu ka kõrbesse ega vihmametsadesse või vanadesse linnadesse ja katedraalidesse, ei kipu ka kuu peale, isegi mitte mägedesse, mille tipud on lumised. Ja nagu teised, ei sõida Stella kunagi lennuki, laeva või rongiga. Ei käi ka jalgsi ega kihuta luua seljas nagu nõid. Stella paneb ainult silmad kinni – ja ongi petersellimurul.

Petersellimuru on kõige rohelisem paik maailmas. Ja mitte ainult kõige rohelisem, vaid ka kõige krousilisem koht, sest iga petersell on suur krousihunnik. Nii et kui kärbes lendab Stellale salaja järele, siis üle muru ääre ta ei tule. Ei julge tulla, sest kärbes kardab peterselliõhna. Ja Stella, petersellinäksija, saab rahulikult peterselli süüa ning on kärbest prii.

Aga kui kärbes peaks ikkagi lendama – see on väga jultunud kärbes –, siis mõtleb Stella petersellimuru Roheliseks mereks. Kui on Must meri olemas, siis miks ei või olla Roheline meri. Eriti kui peterselli krousid on täpselt nagu säbrulised merelained. Kärbes kardab Rohelist merd veel rohkem kui peterselliõhna. Ta kardab seal uppuda ega lenda Rohelise mere poolegi. Ja Stella ongi kartusest vaba.

Stella naerab. Vaba on kerge olla. Niisama kerge, kui olla Stella.

Vihmaöö lapsed

(Poiste laul)

Me oleme vihmaöö lapsed,
meile meeldib vihmajooks.
Me jookseme taevast alla
ja sajame vihmaloos.

Me ümber on vihmajutud,
vihmajuttude vihmajooks.
Me sajame taevast alla,
maa jookseme öö jooksul sooks.

Siis tohime olla konnad
ning krooksuda krooks ja krooks.
Juba taevas meid vihmasedu
valmistab hüppehoo.

Üks saab meist kuningapojaks
ja lahkub me hulgast, krooks.
Ta naiseks võtab printsessi
– ja läbi on vihmajooks!

Vihmaöö lapsed

(Tüdrukute laul)

Me oleme vihmaöö lapsed,
mängukohaks meil taevahoov.
Oh ära enam taevast hooli!
Olgu maa peale minna su soov!

Meie pöörane mõte kasvab,
kasvab kiirelt kui vihmahoog.
Juba oleme ringmängu-haldjad,
hall ühtlane vetevoog.

Me pöörleme-keerleme metsas,
me kargleme-hargneme soos
ja nõiume seeneringe,
kes üksi, kes üheskoos.

Kes hingetuks jääb meie tantsust,
selle hing on hommikul – oo! –
üks riisikas seeneringis,
üks ümarik krõmpsuv “o”.



Jaanalinnulugu

Ja siis ühel juulikuu õhtu-poolikul jaanalinnud tulidki. Neli "tibu" ja kaks "kukke". Esmapilgul olid nad Eestimaastikul silmale harjumatud. Jaanalindude tulekut siia ei saa võrrelda külmkappide tassimisega külmale maale. Jaanalinnud ei ole mittetarvilikud! Oma kaunite helesiniste ümmarguste silmadega, mis tundusid veelgi suuremad pikkade ripsmete tõttu, uurivad nad ümbrust niisama asjalikult nagu Põhja-Rootsis või Kesk-Aafrikas. Samamoodi tantsivad nad oma sihvakatel kahevarbalistel jalgadel hommikutantsu mujalgi maailmas. Vilsandi on nüüd ka nende kodu.

Minu arvates pelgavad jaanalinnud peamiselt kahte asja. Esiteks külma vihma, kuna neil ei ole sulgede võidmise mehhanismi ja külmetushaigused on kerged tulema. Teiseks ei armasta jaanalinnud üksindust. Nad on karjalinnud. Üksinda võib lind kurvameelsusse surra. Ega ta seltsiliseks peagi alati olema teine samast liigist lind. Ka vasikas ja vares ajavad asja ära. Jaanalinnud ehmuvad kergesti – fotoaparaadi välklambi sähvatus võib esile kutsuda lauspaanika. Jaanalinnud on nii head emad, et isegi varastavad endile kasulapsi. Nad on loomult sõbralikud ja äärmiselt uudishimulikud olevused. Lindude juuresolekul peida oma prillid – kõik, mis läigib, tuleb laia pardinokaga ilmingimata järele toksata. Kahtlemata on nad ka intelligentsed ja ettevaatlikud linnud.

**Läinud talvel
suri vanadusse
Vilsandi viimane hobune.
Komberdas sireliheki taha,
kukkus siis paremale küljele
ja ei olnudki teda enam.
Tööpäevil kaupmeest merelt
oodates tuhmusid surnud
hobusest räägitavad jutud
uskumatu kumu ees –
Vilsandisse tuakse
jaanalinnud!**

Mis puutub toidusse, siis Vilsandi rohi ja Saaremaa kaer maitsevad neile suurepäraselt.

Agaga see lugu ei ole ainuüksi jaanalindudest – pigem hämaratest seostest. See on ka lugu surnud hobusest ja möödaniku sidemetest meiega. Mõeldes Vilsandi viimasele hobusele ja sajandeid püsinud ning möödunud talvel katkenud sidemele, kerkib silme ette eriskummaline ja esmapilgul asjasse üldse mitte puutuv nägemus.

...Vilsandi saare Tagaranna poolsel küljel nõriseb paelademetest õõnsusest, inimeste poolt unustatuna kristallselge veega Aarma allikas. Ka kõige kuivemal pöuaajal said inimesed ja loomadki sealt oma janu jao kätte. Iga aasta jaanipäeval, kui juba hääbuvad pillihääled ja vaikib laul, sammub nagu õhus hõljudes hommikuses udus merest ranna poole mehi. Need on mere-mehed, kelle hauaks Vilsandi lähedane merepõhi ja puusärgiks mereliiv.

Sealt tuleb noor poisikeseohtu meremees, kes uppus oma esimesel merereisil, seljas ema kootud valge linane särk. Ta heledatesse juustesse on takerdunud adru. Sealt tuleb vana rõngashabemega kapten, kes oli uppunud koos laeva ja kartulilastiga, millega oli teel Gotlandile. Seal on heledajuukselisi ja mustapäiseid, väikesekasvulisi ja tõmmunahalisi. Nii mõnigi neist on tuttava palgega. Nad tulevad rodus ja kogunevad Aarma allika määndide alla. Seal on ehtne sadamakõrts. Eriskummaline on ka kõrtsitüdruk. Ta paksud juuksepalnikud on rohelist värvi nagu merikasvud, pluss meresinine ja pitsiline põll vahuvalge. Helled käel jagab ta leti taga joogipoolist – igale soovi mööda. Juhtub aga sinna kogemata lihast ja luust inimene, ulatatakse tallegi toop saare õllega. Agaga jooma võib ta jäädagagi, sest elavale määratud toop on tühi.

Jah, Aarma püha allikas on peaaegu unustatud, nire kadakatesse kasvanud. Viimane hobune seal enam joomas ei käi... Jaanalinnud elavad tarandikus, nemad saavad oma janu kustutada plastmassvannis. Ka tee allikale on rohtunud. Kas oskabki sinna enam tulla see poisikeseohtu meremees, kes uppus oma esimesel merereisil, ema kootud linane särk seljas? Selle küsimuse vastus on niisama hämar nagu liiva sisse peitunud silmade pilk. Nii palju siis viimasest hobusest, jaanalindudest ja olemise ringist.

Mati Kuntro, Vilsandi saar

NAGU ROOSIPÕÕSAS!

Niiviisi öeldakse vahel nende kohta, kes on endale ülearu lõhnaõli peale kallanud. Kas väikestel tüdrukutel sobib üleüldse ennast lõhnastada?

Paljud kosmeetikud väidavad (niisamuti nagu enamasti emad ja õpetajadki), et tütarlapsele sobib kõige enam PUHTUSELÕHN. Tõepoolest, kui tugeva deodorandi või lõhnaveega püütakse summutada mustuse- ja higihaisu, siis jätab see sama mulje, nagu oleks prügimäele istutatud roosipõõsas... See, et tüdrukud hommikuti ja õhtuti (ning muidugi pärast trenni) vee ja seebiga sõprust peavad, on enesestmõistetav. Aga enesetunde tõstmiseks võid pärast pesemist muidugi ka deodoranti kasutada.

Väikestele tüdrukutele sobivad õrna ja pehme lõhnaga deodorandid, samuti mõne aja eest moodi läinud puuvilja- aroomid. Deodoranti ei maksa kunagi

valida välimuse järgi – palu müüjalt luba seda ikka ka nuusutada. Maheda ja värske lõhnaga on näiteks Herbina ja mõned Fa- sarja deodorandid, mis pole ka hinna poolest nii “daamilikud” nagu kallid lõhnaveepihustid.



Missugust nime võiks kanda üks ideaalne koolitüdruku deodorant? Parimate vastajate vahel loosime välja pildil olevad deodorandid!

MIDAGI HEAD

Kauri kartulid (Rummikoogid)

- 2 klaasi peenestatud küpsiseid
- 2 suhkruga vahustatud munavalget
- 1/2 klaasi suhkrut
- 5 supilusikat kakaod
- rummiessentsi

Kõik ained segada hästi omavahel ja siis vormida ümmargused pallikesed, asetada külmetusse seisma. Pärast võib pealt kreemiga kaunistada

Kaur Eldemeel emaga Orissaarest

Nastja maasikakook

Taigen:

- 200 g võid,
- 1 muna,
- 5 dl jahu,
- 1 tl vanillisuhkrut.

Katteks:

- 200 g hapukoort,
- 3 muna,
- 1 1/2 dl suhkrut,
- 3 dl maasikaid,
- 50 g mandlilaaste,
- 1 tl vanillisuhkrut.

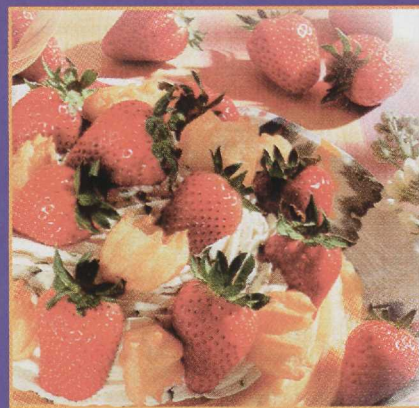

Vahusta või suhkruga, lisa muna, jahu ja vanillisuhkur ja sega mass hästi läbi. Suru taigen võitatud vormi põhja ja äärtele, aseta 15 minutiks külma. Sega hapukoort munadega, lisa suhkur ja vanillisuhkur.

Aseta poolikud maasikad taignale, kumer pool ülespoole, kalla üle hapukooreseguga. Puista peale mandlilaaste. Küpseta pool tundi 200 ° C juures.

Nastja Ignatjeva Paldiskist



Edgar Valter

NAERU-USS

Juku loomaaed



Hunt käib metsas ringi, pliiats ja pikk nimekiri käes, ning kutsub loomi enda juurde.

"Kuule, põder, tule siia! Homme hommikul kell seitse tuled minu juurde – sa oled mu nimekirjas esimene ja mul on nimelt plaanis sind esimesena ära süüa!"

Põder muutub näost kahvatuks ja noogutab kurvalt pead.

Hunt kamandab edasi. "Sina, metskits, oled mu nimekirjas teine – tuled minu juurde homme kella kahe paiku – siis on mul kombeks lõunat süüa!"

Metskits hakkab värisema ja noogutab nuttes pead.

"Nii, haavikuemand!" pöördub hunt nüüd jänese poole.

"Sina oled mul nimekirjas kolmas, sinust teen homme kerge õhtueine, nii et tule täpselt kell kaheksa minu juurde. Vaata, et sa ei hiline!"

"Mine metsa, hunt! Ei tule ma kuskile!"

"Ah soo?" sügab hunt kõrvatagust. "Kui sa ei taha tulla, eks ma siis pean su nimekirjast maha tõmbama!"



Jänes läheb kohvikusse ning tellib koorega kohvi ja kreemisaia. Seni,

kui kõõrsilm käib tualettruumis käsi pesemas, on aga keegi ta kohvi ära joonud.

"Kes seda tegi, tunnistagu üles!" nõuab jänes kurjalt.

Keegi ei vasta.

Jänes küsib uuesti: "Kes jõi minu kohvi ära?"

Kui jänes kordab sama küsimust kolmandat korda, tunnistab karu: "Mina see olin, ja mis siis?"

"Ei midagi, ei midagi!" kinnitab jänes lahkelt. "Oleksid võinud ju saiakest ka maitsta!"



Mesikäpp varastas külast mesitaru, tassis selle metsa ning sõi kõhu mett täis. Rammus söömaaeg väsitas otti sedavõrd, et ta jäi terveks päevaks põõsa alla seedima.

Läbi une märkas ta, et mingi sipelgas sibab teda uurides pidevalt edasi-tagasi.

"Misa tahad, sipelgas?" mõmises mesikäpp uimaselt.

"Ma tahaks teada, kas sa jaksad veel omil jalul koopasse kooserdada või tassin ma su sipelgapesasse?"



Juku seisab koos isaga loomaaias

karu puuri ees. Kui poiss on puuri kohal rippuva teate läbi lugenud, vanguard ta pead: "Kui loomade toitmine on karmilt keelatud, siis millest need vaesed elajad küll elavad?"



Karupoeg Puhh ja Notsu leidsid metsast suure meepurgi.

"Sina mine nüüd koju ja too kaks supilusikat, mina valvan siin seni meepurki!" kamandab Puhh.

Notsu traavib kiiresti koju ja toob seal lusikad. Metsa jõudes leiab ta aga karupoja mättal magamas, tühi meepurk kõrval.

"Winnie, Winnie!" püüab Notsu karupoega äratada. "Lusikad ma tõin, aga kus mesi on?"

"Jäta mind rahule, rumal siga!" poriseb Puhh läbi une. "Sa näed ju, et mul on paha olla!"



Kui Juku ja isa on tiigripuuri juurde jõudnud, tõmbub poisi nägu tõsiseks.

"Mis viga?" küsib isa.

"Ei midagi, tahtsin ainult küsida, et kui tiiger meist ühe peaks kinni pistma, siis missuguses bussipeatuses ma koju sõites maha peaksin minema?"



Kaks tiigrit sorivad arsti kohvikeses.

"Jah, see oli ikka hea loomaarst!" ütleb üks neist kraadiklaasi nuusutades.

"Haruldaselt hea!" kiidab ka teine tiiger. "Küll on kahju, et temast pole enam kondiotsakestki järele!"



"Tead, ema, mis mõjub silmanägemisele kõige paremini? Ohjeldamatu banaanisöömine!"

"Miks sa, Juku, nii arvad?"

"Seepärast et keegi pole veel kohtanud ahvi, kes kannaks prille!"



Kuidas eristada banaani ahvist?

Tuleb mõlemad palmipuu alla istuma panna. See, kumb ronib kiiremini palmi otsa, on ahv.

Skautluse põhialused

Kui võrrelda skautlikke ja mitmesuguseid teisi noorsoo-organisatsioone, torkab kohe silma tõsiasi, et skautlus on rohkem liikumine kui organisatsioon, kus taotletakse kitsamaid sihte, nagu näiteks kehakultuuriga tegelemine, maaelu, loodus, teadmiste süvendamine, isetegevus, kunst jne. Skautliku liikumise eesmärk on kasvatada igakülgset arenenud isiksust, vastava riigi kodanikku, kus skautlus on eluõiguse saanud. Liikumise raames toimub piiramatut tegevusväljaga noorte isetegevus, kus tegevusalade valik on vaba ning vastav tegevuse iseloomule ning võimalustele.

Nüüd anna oma pere täiskasvanuile lugeda järgmisi lõike tuntud eesti skautmeistri Heino Jõe raamatust "Saadikud põlvpükstes":

"Ehita oma elu nii, et sinu lapsed kannavad edasi sinu kultuuri, traditsioone ja ideid. Ära murra esivanemate sajanditesse ulatuvat vaimset pärandit võõra kultuuri pookoksaks. Kasvata oma lapsed eestlasteks. Niikaua kui eesti noorus on eesti rahva päralt, niikaua käsutame ka tulevikku."

Siin on jällegi ainet arutlemiseks.

Inglise lordi Baden-Powelli 1907. a. Inglismaal asutatud skautlus on tänaseks palju muutunud. Inglise rahva skautlusest on saanud paljude rahvaste tugeva rahvusliku omapäraga skautlus, mille ülesandeks on kogu maailma vendlusliidus teenida oma maad ja rahvast. Skaute on maailmas üle kahekümne miljoni!

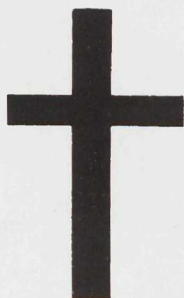

Ladina rist

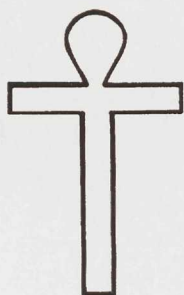

Egiptuse rist



Kristuse sümbol



Kristuse monogrammid

Skautidel on oma seadused. Neid on kümme nagu kristluse kümme käsku.

1. Skaut on usaldatav. See on kandvamaid seadusi. Skaut räägib tõtt ja peab oma sõna.
2. Skaut on truu oma Jumalale, isamaale, vanematele, juhtidele ja seltsilistele. See tähendab, et skaut on truu kõigile neile, kes seda väärivad, astudes vastu kõigele halvale.
3. Skaut on abivalmis. See tähendab, et skaut on igal ajal valmis aitama abivajajat, loobudes isiklikest huvidest põhimõttel "Iga päev üks heategu!"
4. Skaut on sõbralik. See tähendab, et skaut on kõigi vastu heatahtlik ja vend igale skaudile.
5. Skaut on viisakas. See tähendab, et skaut on alati distsiplineeritud ja peenetundeline, ta püüab mõista teiste hingeelu ning neid vastavalt kohelda.
6. Skaut on loomade ja muu looduse sõber. See tähendab, et skaut kaitseb loomi piinamise eest, astub viisakalt vahele, kui kahjustatakse loodust.
7. Skaut on kuulekas. See tähendab, et skaut teab, et tema organisatsioonis ei anna juht käsku asjata. Ta võib pärida seletust, kui talle miski arusaamatuks jääb.
8. Skaut on rõõmus ja naeratab raskustele. See tähendab, et skaut ei heida meelt ka kõige raskemas olukorras, vaid otsib väljapääsu ning tavaliselt ka leiab selle.
9. Skaut on kokkuhoidlik, töökas, visa. See tähendab, et ta austab tööd ja töötajaid.
10. Skaut on puhas mõttes, sõnas ja teos. See tähendab, et ta on seda juba sellepärast, et puhtus ja selgus on tema ideaalidega kooskõlas.

Kui oled otsustanud KOPRAKLUBI liikmeks saada ja seda ka kirjas oma vastusega kinnitanud, siis kirjuta meile kindlasti oma nimi, aadress, telefon!

Skautmaster Leho



Kopraklubi



Sõber!

Jätkame skautliku kirjaklubi tegevust. Kunagi ei ole liiga hilja liituda meie KOPRAKLUBIGA. Selleks on tarvis vaid pealehakkamist, arutlemisvõimet ja kirjutamistahet. Soovitav on alles hoida või muretseda HEA LAPSE juuninumber, kus joonistatuna sirgub skautluse puu. Ajakirja numbereid kokku köites saad aga väikese skautluse käsiraamatu.



Milleks peab skaut tundma rahvuslippe? Kasvõi selleks, et lipuväljakule vaadates kohe teada, milliste riikide skaudid on laagris. Püüa Sinagi ära tunda pildil olevaid lippe!

Eelmisel korral andsin lugejale mõtelda, miks valisime oma tulevase vennaskonna tunnusloomaks kopra. Esiteks sellepärast, et skaudiüksustel on aegade jooksul olnud komme valida endale tunnused ja värvid. Loomade kujutised üksuste lippudel näitavad inimuse seost elusloodusega. Teiseks põhjuseks oli see, et kobras on osav ehitusmeister ning kodus nii maal kui vees. Oma ehitustega ta vahel küll segab inimesi, kuid see pole tema poolt otsene pahahtlikkuse väljendus. Mõttele aga, kui tore on oma kätega midagi valmis meisterdada.

Kui uurisid tähepanelikult skaut-



Skaut on vend igale skaudile. Eesti, jaapani, korea, taani ja iisraeli skaudid teel rahvusvahelisse laagrisse.

Skaut naeratab raskustele ka pärast väsitava takistusriba läbimist.

luse puud, siis märkasid, et sellel puul on üheks peajuureks KRISTLUS. See ei tähenda, et kõik maailma skaudid oleksid maruusklikud ja ühte usku, vaid seda, et skautluse idee on saanud alguse kristlikku maailmavaadet kandvast ühiskonnast. Kristlus on paljude skaudiliikumises osalevate inimeste eluviisi ideeline aluspõhi ehk skautidele tuntud lausega väljendatult: "Usuline kasvatus ei ole viilukas skaudileiba, vaid leivas leiduv sool."

Mõttele, arutle selle lause üle! Kirjuta oma mõtetest ka KOPRAKLUBILE!

Kristlus kasutab palju sümboleid. Skaudil on hea neid tunda, sest siis saab ta paremini aru, mis toimub kirikus, ka laagrikirikus. Kindlasti on Sulle tuttav rist, mis annab ristiusule ka nime. See tuletab meelde Jeesus Kristuse ristilöömise ning surnust ületõusmise lugu ja andeksandmist. Tühjaski kirikus tähendab rist seda, et Jeesus lunastas oma surmaga inimeste patud ning on alati koguduse keskel. Kui ristil on sellele naelutatud Kristuse kuju, siis nimetatakse seda KRUTSIFITSIKS.

Joonisel 1 kujutatud ladina rist on sündinud egiptuse ristist, mis oli kasutusel juba muinas-Egiptuses elu ja surma võrdkujutisena.

Kirikus võid näha ka kala kujutisi. See on vanim Kristuse sümbol. Pühakojas näeme veel Kristuse monogramme, kus Kristuse nime kaks esimest tähte on kreeka tähtedena

üksteise peale kirjutatud, ja kreeka tähestiku esimest ning viimast tähte, alfa ja oomega. Need tähendavad, et Jeesus on esimene ja viimane, algus ja lõpp.

Kristlus on saanud oma nime Jeesus Kristuselt, kes õpetas, et inimeste vahel peavad valitsema headus ja armastus, üksteisest arusaamine, toetamine ja aitamine, andeksandmine ning headused.

Võrdle kristluse kümmet käsku skaudiseadustega!

Püüa leida vastused küsimustele:

- 1. Kes oli Jeesus Kristus?**
- 2. Mida tähendab sõna "patt"?**
- 3. Kes on kristlane?**

Kirjuta meile, et saaksime vastused kokku panna ja nendest edaspidi ülevaate anda.



Barbindus

Meie seekordsele küsimuselegi võid leida vastuse

Tartu mänguasjamuuseumist.

Nendel, kes teavad,

MISSUGUNE TÄHTPÄEV ootab Barbiet ees 1999. aasta veebruaris,

on lootust saada esimese Barbie sarnase nuku omanikuks!

Barbie Emajõe Ateenas



Küllap ehk tead, et Tartut, ülikoolilinna, kutsutakse vahel ka Emajõe Ateenaks? Barbie igatahes sai seda hiljuti teada ja tunneb ennast tarkusetempli läheduses üpris mõnusasti.

Kui juhtud suvel Tartusse, siis käi kindlasti ära ka mänguasjamuuseumis: seal on nimelt augusti lõpuni avatud suur Barbienäitus. Meie ajakirja veergudelt tuttavaks saanud ja poevitriinides näha olevate nukkude kõrval võid vaadata ka selliseid Barbiesid, keda Eestis muidu ei leidugi.

Eriti vahva on Barbie-maailma võrrelda muuseumi alaliste elanike ehk püsieksponaatidega: eesti talulaste puuhobuste ja -lehmadega, vanaaegsete nukumajade ja portselanpealiste pupedega. Oma võlu on ju kõigil mänguasjadel!



MÄNGUASJSDE
MAALETOOJA
JA HULGIMÜÜJA

RIMONNE



Kirjanurk

MUDILASTEST saavad seekord auhinnad **Laura Kõrsmäe** ja **Regina Sepp** Tallinnast, **Toomas Einla** Rakverest, **Toomas Loonet** Lohust ja **Paul Hendrik Kulla** Laevast.

Barbie jalgrattad võitsid **Liis Lass**, **Liis Varik** ja **Liisa Jaagant** Tallinnast, **Helen Kroll Päärdest**, **Merilyn Pangus** Pärnust ja **Liisi Tagel** Kanepist.

Pokumaa-auhinna saab **Katrin Laidla** Tartust.

Laumängud kuuluvad **Karoliina Karule** Mustlast, **Karin Kukele**, **Merilin Paartile** ja **Andres Jakovlevile** Tallinnast, **Martiina Viilile** ja **Riho Rokile** Tartust, **Maali-Liina Kullale** Laevast, **Liis Roonile** Türi ja **Monika Põldmale** Valingult.

TRIBU-LIINE

tervitab kõiki oma sõpru ning sugulasi ja tuletab meelde, et ega juulikuu ole ainult juulitamise aeg – tasub ka Hea Lapse võistlustest osa võtta! Mainumbri auhinnad saavad Tallinna-lähiste lapsed endiselt kätte **Kullo Galeriist (Kuninga 6)** ja lõuna-estlased **Tartu Lasteraamatukogust (Kompanii3/5)**. Kellel auhinnasaajatest on muid soovide või ettepanekuid, need kirjutagu või helistagu Hea Lapse toimetusse!

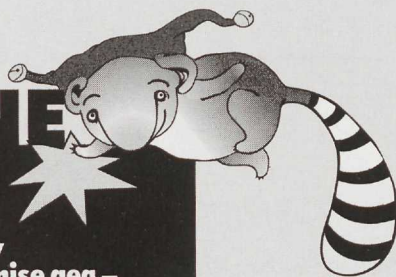

Taldrikuid hakkavad lennutama **Jaana Kurg** ja **Ellen Loitmaa** Tallinnast, **Siim Lillemets** Vastseliinast, **Marit Ilves** Elvast, **Leene** ja **Laura Künnap** Sangastest, **Mariliis Toomiste** ja **Siim** ning **Mihkel Pari** Tartust, **Marek Tammets** Püdisoost, **Eva** ja **Madis Eslas** Türi ja **Maarika Kõrve** Keilast.

Ristsõna-kassette saavad kuulata **Peeter Jürviste** Antslast ja **Laura Laan** Tallinnast.

Kohtumiseni järgmistel võistlustel!

HEI-HEI!

Sooviksin saada endale kirjasõbraks 9 - 13aastast tüdrukut. Mulle meeldib sportida ja joonistada. Lemmikbänd on Spice Girls.

LIIS LASS, Mahtra 10 - 11, EE 0038 Tallinn

Tere!

Olen 12aastane tüdruk, kes ootab kirju 10 - 17aastastelt tüdrukutelt ja poistelt. Mulle meeldib joonistada ja lugeda. NB! Pilt garanteerib vastuse!

EVA ESLAS, Viljandi t. 22 - 9, Türi EE 2810 Järva maakond

CIAO!

Olen 11aastane tüdruk, kes soovib leida kirjasõpru. Mulle meeldib Spice Girls. Kuulan ka Aquat ja Aaron Carterit. Mulle ei meeldi BSB ja moest läinud riided. Mulle võivad kirjutada

nii poisid kui tüdrukud. Foto garanteerib vastuse.

LILLI LEES-LEESMAA, Mere 3, Käina EE 3213 Hiiumaa

HEI!

Olen 12aastane tüdruk, kes on huvitatud tantsimisest, kalligraafiast ja joonistamisest. Käin muusikakoolis ja õpin klaverit. Ootan kirju 12-15aastastelt poistelt ja tüdrukutelt, pilt oleks meeldiv üllatus. Suvel olen ma Venemaal, seepärast ootan kirju alles suve lõpuks.

NASTJA IGNATJEVA, Rae 30 - 3, EE 3074 Paldiski

SOOVIN KIRJASÕPRA!

Olen 10aastane tüdruk. Mulle meeldib lugeda, kirjutada, joonistada ja käsitööd teha. Loomadest meel-

divad mulle hobused, kassid, koerad ja merisead. Mul on kass ja merisiga. **MERILIYN PANGUS, Sarve 8, EE 3600 Pärnu**

HEI!

Tahaksin väga leida kirjasõpru vanuses 9 - 11 aastat. Ise olen 9 aastane. Mulle meeldivad koerad, hamstrid ja hobused. Mul endal on koer ja hamster.

JEANNE ILVES, Puiestee 118 - 8, EE 2400 Tartu

TERE, TRIBU-LIINE!

Palun avalda minu aadress oma ajakirjas! Olen 12 aastane. Minu hobideks on ratsutamine, muusika ja joonistamine. Ootan kirju 11-13aastastelt poistelt ja tüdrukutelt!

HELINA ANIER, Valguta side, Tartumaa EE 2353

INIMENE

✈ Kõige noorem lendur, 9 aastat ja 316 päeva vana Cody A. Lock, juhtis 24. veebruaril 1983 Mehhiko loodeosas Mexicali linna lähedal iseseisvalt õppelennukit Cessna 150.

✈ Kõige noorem sõjalendur oli Briti õhujõudude seersant Thomas Dobny (15 aastat ja 5 kuud). Temast aasta noorem James A. Stoodley sõidutas ilma igasuguse ettevalmistuseta 1942. aasta detsembris Inglismaal pool tundi õppelennukil Piper Cub oma 13-aastast venda Johni.

✈ Kõige vanem lendur, 94-aastane ameeriklane Ed McCarty Idaho osariigist, tegi oma viimase lennu 1979. aastal 30-aastaselt ümberehitatud lennukil Ercoupe.

✈ Kõige nooremad lennureisijad on lennukis sündinud lapsed, neist teatavad ajalehed igal aastal.

✈ Kõige vanem lennureisija, 110 aasta ja 3 kuu vanune Jessica S. Swift, lendas 1981. aasta detsembris Vermontist Floridasse. Paljud rikkad ameerika vanaprouad on kolinud soojadesse lõunaosariikidesse, kuid käivad tihti oma endises kodukandis sõpradel ja sugulastel külas.

✈ Lendurite töötunde loetakse väga täpselt. Kõige kauem on



lennanud ameeriklane John Edward Long, kes on ajavahemikus 1933 - 1989 veetnud õhus kokku 53 290 tundi ja 5 minutit ehk üle kuue aasta.

✈ Reisijad peavad arvet ainult lennurekordite üle. Fred Finn tegi 1989. aasta mais 654. lennu üle Atlandi (ülehelikiirusega lennukil Concorde).

✈ Kõige rohkem lennukimarke on läbi proovinud James B. Taylor noorem (1897 - 1942). Ta lendas 25 aasta jooksul 461 eri marki mootorlennukil USA merejõudude ja paljude lennukitööstuse firmade katse- ja demolendurina. Taylor on juhtinud oma aja kõige moodsamaid pommitus-, hävitus- ja ründelennukeid.

✈ Kõige kogenum lennureisija Edwin A. Shackleton on sõitnud 356 eri marki lennukil, lisaks veel kopteritel, purilennukitel, gaasi- ja kummi-õhupallidel. Esimese õhusõidu tegi ta märtsis 1943 lennukil Domini R9548.

✈ Kõige rohkem kordi on päevas startinud ja maandunud Al Yates ja Bob Phoenix Texasest: 193 starti ja maandumist eri lennuväljadel 14 tunni ja 57 minuti jooksul 15. juunil 1979 lennukil Piper Seminole. Piloot E. C. Coventry ja tüürimees D. Bullen külastasid 24. juulil 1984

päikesetõusust loojan-guni Piper Errow'i kõiki Inglismaa 45krahv-konda.

✈ 17. sajandil arvas itaalia teadlane G.A. Borelli, et

inimene ei suuda oma lihaste jõul lennata. See oli hea lohutus ajal, kui ei tuntud ühtegi mootorit ning jalgrataski oli veel leiutamata. Tänapäeval teame, et inimene ei saa lennata linnu moodi tiibu lehvitates, vaid pedaale sõtkudes. Velolennukeid ehitatakse ülikergetest materjalidest. Kõige pikem velolend sai teoks Massachusettsi Tehnoloogia-instituudi projekti Daedalus tulemusel Kreekas. (Vanakreeka müüdis tahtsid Daidalos ja Ikaros sulgedest tiibadega päikesele lennata.) 23. aprillil 1988, kaks päeva enne oma kolmekümnendat sünnipäeva, lendas kreeklane Kanellos Kanellopoulos velolennukil Kreeta saarelt Santorini saarele (119 kilomeetrit, keskmine kiirus 29,7 km/h). Sama kuulus on Brian Alleni lend Paul MacCready konstrueeritud velolennukil Gossamer Albatross üle La Manche'i väina (1979, aeg 2 tundi 49 minutit). Velolenduril peavad olema väga tugevad jalad, reisijaid ta peale võtta ei saa.

Teateid kogus ja tõlkis Sander A. Liivak

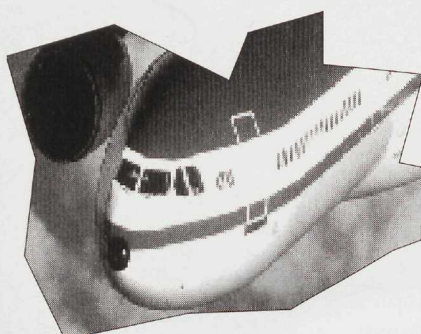

PILDIKESI LASTEKAITSEMADINAST

Rahvusraamatukogu
övel töötasid
noored kunstnikud

1. juunil tähistati mitmel
pool lastekaitsepäeva.

Triibu-Liine
käis fotoaparaadiga
ringi nii Tallinna Loomaaias
kui Rahvusraamatukogus.



**Kõik õigused
laste kätte!**

Oma õigused olevat lapsel –
aga öelge, mis kasu saab laps neist?
Hoopis paremas seisus on paps, kel
koju tulla on õigus kell kaksteist...

Läheb ema solaariumisse,
mitu tundi on seal – olge head,
aga lapsed akvaariumisse
ei või kunagi pista pead...

Vanaisa küll piipu kannab
ööl kui päevalgi enese ligi,
aga lapselaps suhu panna
ei või piipu ka tagurpidi.

Mõne õnnetu kontrolltöö eest
niuhti! kahe võib panna õps.
On tal õigus nii solvata töömeest,
kes on praegusel juhul laps?

Onu ütleb, et raha on paha –
miks siis koguma seda on fänn ta,
aga vennapojale raha
ei või jalgratta ostmiseks anda?

Laps peab pugima putru ja suppi,
kuigi temale maitseb banaan...
Lüüa käsud ja keelud kõik uppi
on mul plaanis, kui suureks kord saan.

Oma õigust las otsib siis paps, kel
luban koju ma tulla kell kaksteist.
Kui on õigused olemas lapsel,
las saab veidike kasu ka paps neist!

Leelo Tungal



**Lastekirjanduse
teabekeskus
korraldas
kirjandus-
huviliste
viktoriini**



**Magdaleena
lasteaed-
algkooli
lapsed tulid
loomaaeda
laulu ja
flöödimänguga**

**Ott Lepland
ja Jüri kooli
poisid
rokkimas**



Lennustaldrikute joonistusi – üks ilusam kui teine – kandis post meile lausa lennukiga! REKATO peamees Urmas Sirel arvas, et nii mõnigi joonistustest võiks tulevikus trükki minna ja lendama hakata.

Küll oleks mõnus, kui võiksime kõik nendel taldrikutel Legomaale lennata! Seal saaksime nii karussellitada kui paadisõitu teha, laeval piraatide eest põgeneda ja rongiga läbi mitmete minimaade kihutada. Billundi Legolandis juhtub igasuguseid imesid – vaadake kasvõi, missugusteks muutusid Draakoni lossis teleoperaator Ivar Murel ja Hea Lapse toimetaja Leelo Tungal! Õnneks on mõlemad nüüd oma endise kuju tagasi saanud...

LENDAVA TALDRIKUGA LEGOMAALE!



Meie seekordne auhinna-küsimus aga kõlab nii: missuguses riigis ja millises linnas asub **VEEL ÜKS LEGOLAND?** Kes teab õiget vastust ja saadab selle toimetusse enne augusti keskpaika, sellel on lootust saada **REKATO auhind** – teadagi, et legolik!

REKATO REKATO AS
MÄNGUASJADE HULGIKÕIK



Marit Ilves

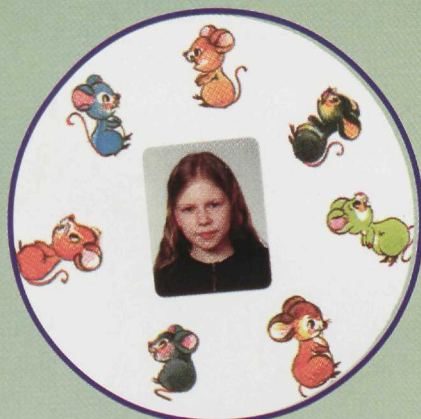

Laura Künnap

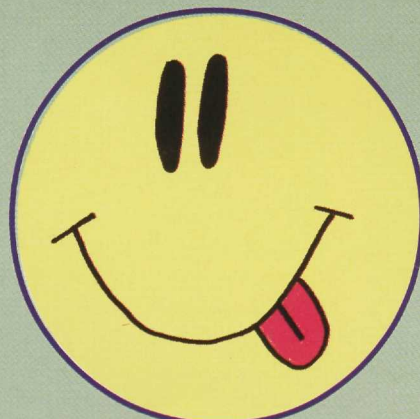

Mailiis Toomiste

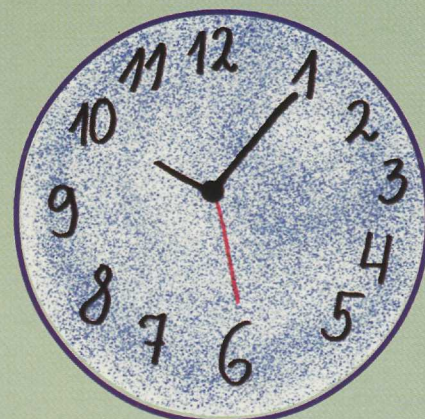

Tähesadu

P₂E ^B 1378 98,7

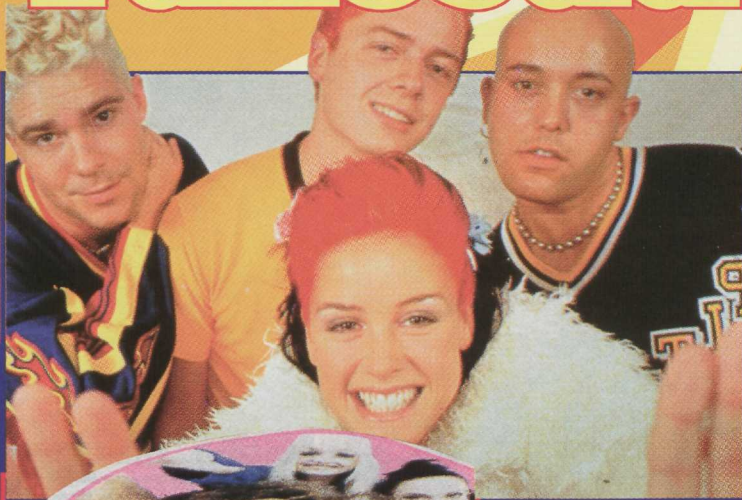

Palun kirjutage, kust on pärit bänd nimega Aqua!

Nastja Paldiskis

Sõna "aqua" tähendab ladina keeles vett, ja samanimeline muusikutenelik on pärit mereriigist Taanist. Kolm meest: **Claus Norreen** (28), **Rene Dif** (30) ja **Sören Raasted** (29) on taanlased, kaunis **Lene Nyström** (24) on aga pärit Norrast. Varem kandis see ansambel nime Joyspeed. Maailmakuulsuse saavutas Aqua tänu nukule: 1997. a. lindistatud "Barbie Girl" sai popiks nii USAs, Jaapanis kui Tais. Lugusid kirjutavad pundile peamiselt Sören ja Claus. Aqua on praegu Taani kõige popim bänd, tervelt neli nende lugudest kuulub juba pike-mat aega kuningriigi popmuusika tippude nimekirja.

Aqua fännid võivad oma lemmikutele kirjutada aadressil:

Aqua
P.O Box 2019 DK- 1012
Köpenhamn K,
Danmark

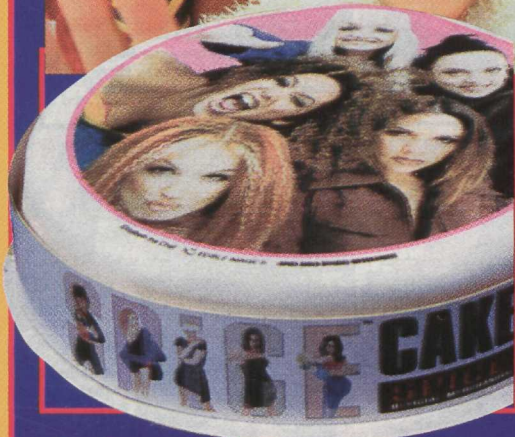

Spice Girls pole nüüd mitte ainult kuulatav, vaid ka söödav!

Noorte – ja eriti laste – lemmik-ansambel Spice Girls on juba lubanud oma nime kasutada nii deodorandipudelil kui kartulikröpsude pakil. Nüüd valmistatakse Inglismaal ka nende nimelisi torte! Tegemist pole sedasorti küpsetistega nagu napoleoni- või aлександrikook, millel pole väliselt oma nimekaimudega mingit sarnasust – oh ei: Spice Girls'i koogi keskel ilutseb toiduvärvidega maalitud, täiesti söödav viie kaunitari foto! Kook olevat mõnus ja kaloriterohke maiuspala: lisaks hõrgutavale vanillimaigule üllatab ta maiasmokki ka täidisega – see on magus vaarikamoos! Kuigi maius ei kuulu just odavate kilda – ta hind on 8 inglise naela (kroonidesse arvestades tuleks seda enam kui 20 korda suurendada), olevat koogil müügile saabudes olnud niisama suur edu kui Spice Girls'i CD-l.



Leonardo DiCapuccino?

Leonardo DiCaprio pole kuuldavasti eriti rõõms selle üle, et ühes Washingtoni kohvikus pakub küllastajatele kohvi noormees, kes on filmitähega ära vahetamiseni sarnane. Isegi sünnipäev on sel noormehel – Tim Haysil – samal päeval kui Leonardol: 11. novembril. Kuigi Tim on Leost kaks aastat noorem ja kümme sentimeetrit pikem, leiavad paljud, et ta võiks vabalt supertähe kaksikvenda mängida!

Tõelise Leonardo DiCaprio fän-klubi aadress on:

Leonardo DiCaprio
c / o CAA
9830 Wilshire Blvd
Beverly Hills,
CA 90212 USA

ISSN 1406-3441

